

Инструкция по монтажу и эксплуатации

Главный регулятор VC10

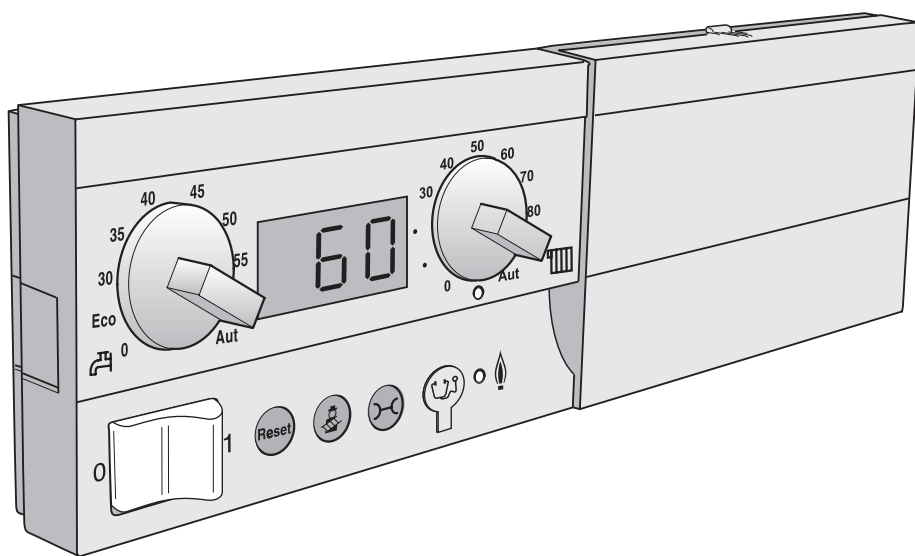

с
n
d
e
r
u
s
b
u
d
e
r
u
s

1	Для Вашей безопасности	3
1.1	Об этой инструкции	3
1.2	Применение по назначению	3
1.3	Соблюдайте эти указания	3
1.4	Чистка	3
1.5	Утилизация	3
2	Монтажные и сервисные работы	4
2.1	Установка пульта управления RC30 на главном регуляторе	4
2.2	Демонтаж главного регулятора	5
2.3	Ограничение мощности отопительного котла на UBA3	5
3	Управление с главного регулятора	6
3.1	Введение	6
3.2	Элементы управления BC10	6
3.3	Включение и выключение	7
3.4	Максимальная температура котловой воды в режиме отопления	7
3.5	Заданное значение температуры горячей воды	8
3.6	Сброс неисправностей (Reset)	8
3.7	Светодиод "Горелка вкл."	9
3.8	Проведение теста дымовых газов	9
3.9	Включение режима с частичной нагрузкой	10
3.10	Выбор ручного режима	11
3.11	Индикация состояния	12
3.12	Настройка параметров	13
3.13	Диагностика неисправностей	15
3.14	Сброс интервала технического обслуживания	18

CE Оборудование соответствует основным требованиям нормативных документов и предписаний.

Соответствие подтверждено.
Необходимые документы и декларация о соответствии хранятся на фирме-изготовителе.

1 Для Вашей безопасности

1.1 Об этой инструкции

В этой инструкции приведена важная информация

- по безопасной эксплуатации отопительной установки,
- по монтажу силами специалистов отопительной фирмы и замене запасных частей,
- по диагностике неисправностей специалистами отопительной фирмы и
- по проведению теста дымовых газов специалистом, обслуживающим дымовые трубы.



ОПАСНО ДЛЯ ЖИЗНИ

из-за возможного поражения электрическим током.

- В случае опасности выключите аварийный выключатель системы отопления перед входом в котельную или отключите защитный автомат в здании.
- Неисправности отопительной установки должны быть сразу же устранены специализированной фирмой.

1.2 Применение по назначению

Главный регулятор BC10 осуществляет основное управление отопительными установками фирмы Будерус с системой EMS (Energie-Management-System)¹ непосредственно на отопительном котле. В соединении с главным регулятором могут быть использованы различные пульта управления, например, для обеспечения комфортного регулирования комнатной температуры и температуры горячей воды или для использования отопительных программ.

Главный регулятор BC10 должен быть установлен непосредственно на отопительном котле.



ВОЗМОЖНО ПОВРЕЖДЕНИЕ ОБОРУДОВАНИЯ

вследствие замерзания установки.

Если отопительная установка выключена, то при отрицательных температурах она может замерзнуть.

- Держите отопительную установку всегда включенной.
- В случае аварийного отключения попытайтесь устранить неисправность или сообщите об этом специалистам отопительной фирмы.

1.3 Соблюдайте эти указания

Конструкция главного регулятора BC10 соответствует современному уровню развития техники и действующим правилам техники безопасности. Однако при неквалифицированном обращении нельзя полностью исключить вероятность возникновения опасных ситуаций и повреждения оборудования.

- Отопительная установка должна использоваться только по назначению и всегда находиться в исправном рабочем состоянии.
- Специалисты отопительной фирмы, обслуживающей Ваш котел, должны провести подробный инструктаж по эксплуатации установки.
- Внимательно прочитайте эту инструкцию.

1. Система EMS (Energie-Management-System) осуществляет функции управления и контроля отопительной установки.



УКАЗАНИЕ ДЛЯ ПОТРЕБИТЕЛЯ

Используйте только фирменные запчасти Будерус. Мы не несем ответственности за повреждения, возникшие в результате применения запасных частей, поставленных не фирмой Будерус.

1.4 Чистка

- Главный регулятор можно чистить только влажной тканью.

1.5 Утилизация

- При утилизации упаковки соблюдайте экологические нормы.
- Замена какого-либо компонента должна производиться специальной организацией с соблюдением правил охраны окружающей среды.

2 Монтажные и сервисные работы



УКАЗАНИЕ ДЛЯ ПОТРЕБИТЕЛЯ

Монтажные и сервисные работы могут проводиться только специалистами отопительной фирмы.

- Отключить отопительную установку от электросети.
- Только при газовом топливе: закрыть газовый запорный кран.

2.1 Установка пульта управления RC30 на главном регуляторе

Пульт управления RC30 может быть установлен в жилом помещении (см. техническую документацию на RC30) или на главном регуляторе BC10.

- Одновременно нажать на фиксирующие язычки вверх и вниз на крышке (рис. 1, поз. 1).
- Снять крышку с корпуса по направлению стрелок (рис. 1, поз. 2).



Рис. 1 Снятие крышки

- Навесить пульт управления RC30 на верхний край корпуса, как показано стрелками (рис. 2, поз. 1).
- Слегка нажать на RC30 вверх по направлению стрелок до щелчка (рис. 2, поз. 2).

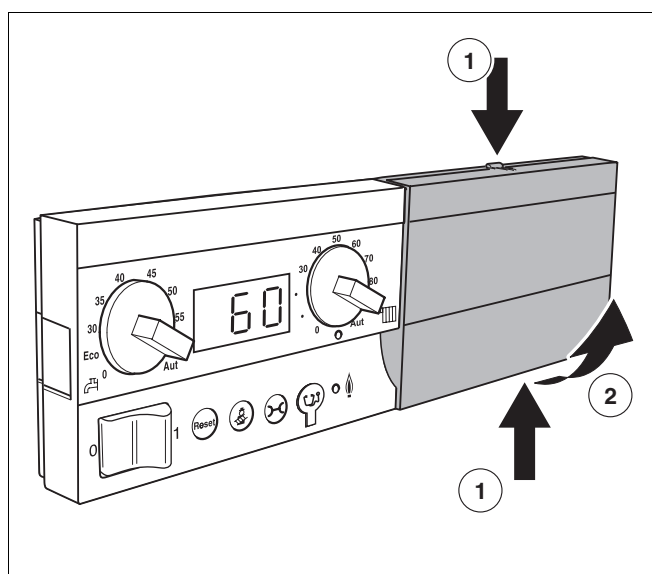

Рис. 2 Установка пульта управления RC30

2.2 Демонтаж главного регулятора

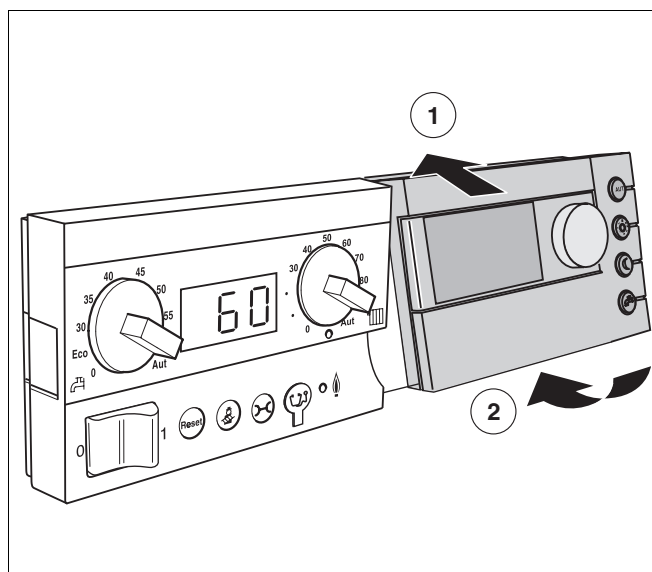

ПРЕДУПРЕЖДЕНИЕ!

ОПАСНО ДЛЯ ЖИЗНИ

из-за поражения электрическим током при открытой крышке системы управления.

- Прежде чем открыть прибор: следует обесточить оборудование аварийным выключателем или отключить соответствующий защитный автомат в здании.
- Обеспечьте защиту отопительной установки от случайного включения.
- Снять пульт управления RC30 (рис. 3, поз. 2) и открутить фиксирующий винт (рис. 3, поз. 1, если имеется).
- Нажать на фиксирующие язычки на главном регуляторе BC10 и снять его с корпуса по направлению стрелки (рис. 3).



Рис. 3 Демонтаж RC30/BC10 (принципиальная схема)

Поз. 1: фиксирующий винт

Поз. 2: пульт управления RC30

Поз. 3: главный регулятор BC10

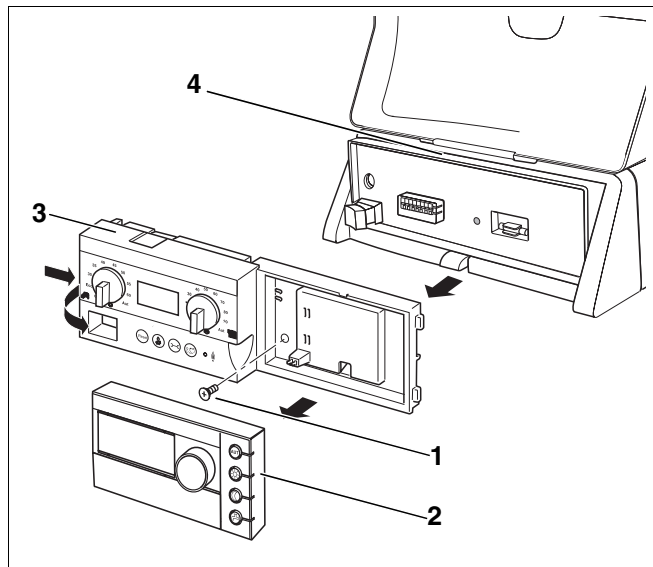
Поз. 4: система управления MC10

2.3 Ограничение мощности отопительного котла на УВАЗ



УКАЗАНИЕ ДЛЯ ПОТРЕБИТЕЛЯ

Монтажные и сервисные работы должны проводиться только специалистами отопительной фирмы.

На задней стороне главного регулятора имеется переключатель, с помощью которого можно ограничить мощность отопительного котла до 11 кВт (или до 50 кВт при больших мощностях котла).

- Демонтировать главный регулятор (см. главу 2.2 "Демонтаж главного регулятора").
- Снять переключатель (рис. 4, поз. 1), если требуется ограничить мощность котла.

Переключатель	Состояние	Пояснение
	Не вставлена	Мощность ограничена до 11 кВт (50 кВт) (только для отопительных котлов с УВАЗ)
	Вставлена	Мощность не ограничена (поставляется в таком состоянии)



Рис. 4 Задняя сторона главного регулятора BC10

Поз. 1: переключатель для ограничения мощности

3 Управление с главного регулятора

3.1 Введение

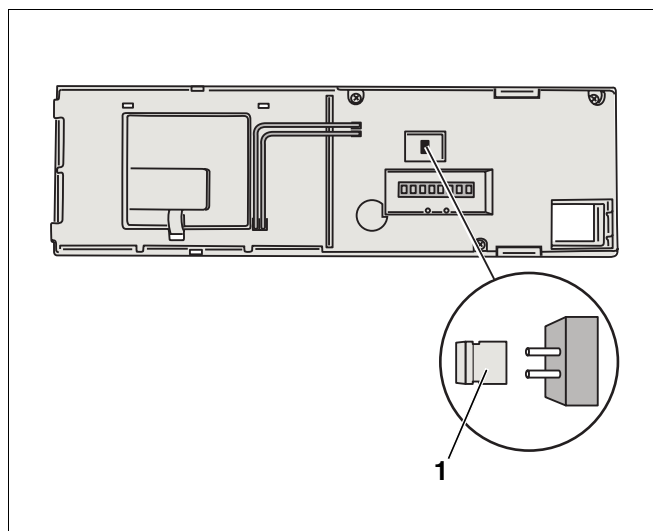
Главный регулятор BC10 осуществляет основное управления отопительной установкой. Для этого у него имеются в т.ч. следующие функции:

- включение/выключение отопительной установки
- задание температуры воды для ГВС и максимальной температуры котловой воды в режиме отопления
- индикация состояния

На пульте управления RC30 имеется много других функций для комфортного регулирования отопительной установки. Соблюдайте рекомендации отдельной инструкции по эксплуатации.

3.2 Элементы управления BC10



Рис. 5 Элементы управления

Поз. 1: пусковой выключатель

Поз. 2: ручка управления для заданной температуры горячей воды

Поз. 3: светодиод "Приготовление горячей воды"

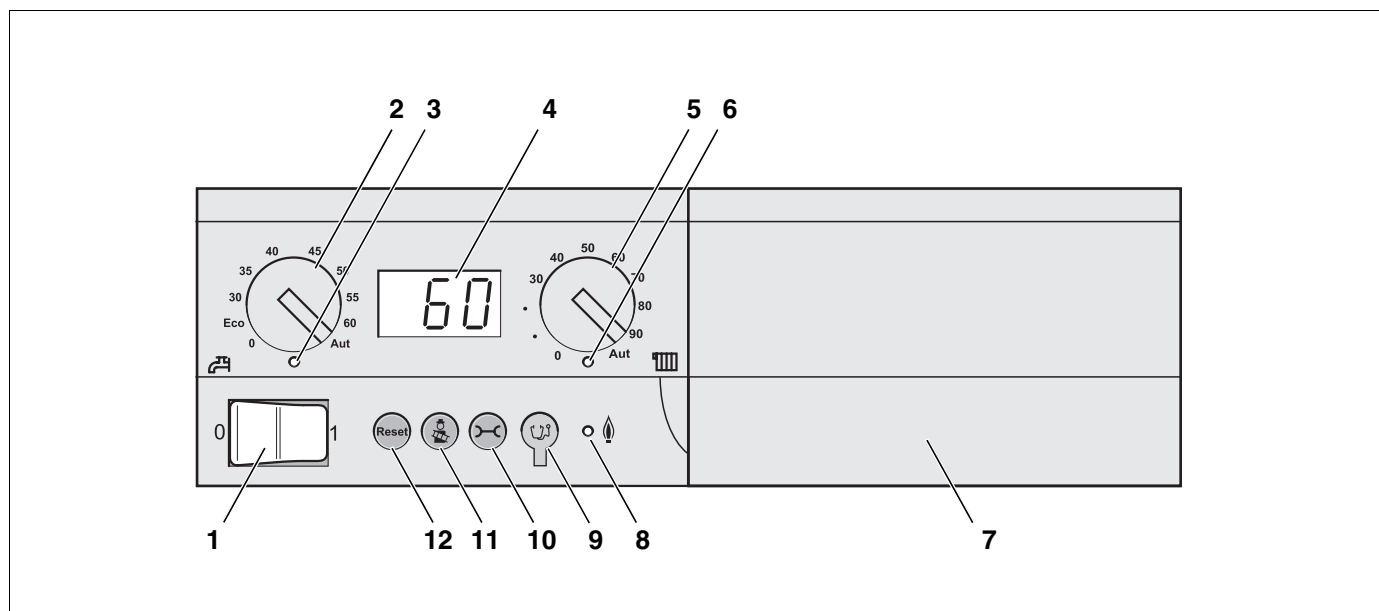
Поз. 4: дисплей для индикации состояния

Поз. 5: ручка управления для максимальной температуры котловой воды в режиме отопления

Поз. 6: светодиод "Запрос на тепло"

Поз. 7: корпус с гнездом для установки пульта управления, например, RC30 (за крышкой)

Поз. 8: светодиод "Горелка" (вкл./выкл.)

Поз. 9: штекер для проведения диагностики

Поз. 10: кнопка "Индикация состояния"

Поз. 11: кнопка "Трубочист" для проведения теста дымовых газов и для ручного режима

Поз. 12: кнопка "Сброс" (кнопка подавления помех)

3.3 Включение и выключение

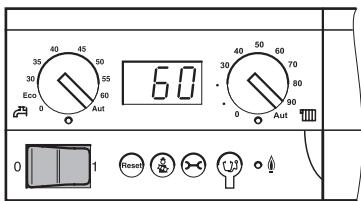

3.3.1 Включение отопительной установки

- Перевести пусковой выключатель на главном регуляторе в положение "1" (ВКЛ).

Таким образом, отопительная установка будет полностью включена. На главном регуляторе загорается индикация состояния и будет показана фактическая температура котловой воды в °С.

3.3.2 Выключение отопительной установки

- Перевести пусковой выключатель на главном регуляторе в положение "0" (ВЫКЛ).



ПРЕДУПРЕЖДЕНИЕ!

ОПАСНО ДЛЯ ЖИЗНИ

из-за возможного поражения электрическим током.

- В случае опасности выключите аварийный выключатель системы отопления перед входом в котельную или отключите защитный автомат в здании.

3.4 Максимальная температура котловой воды в режиме отопления

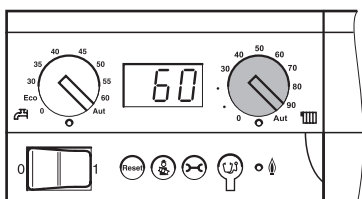

Ручкой управления "максимальная температура котловой воды" можно установить верхнюю границу температуры воды в котле в режиме отопления. Ограничение не касается приготовления воды для ГВС.

	Состояние	Пояснение	Светодиод	
	0	Выключен	Вода не поступает к отопительным приборам (только в режиме приготовления горячей воды).	Выкл.
	30–90 ¹	Непосредственная настройка на ВС10, °С	На ВС10 устанавливается фиксированное значение температуры, которое не может быть изменено на пульте управления. ²	Вкл. ³
	Aut		Максимальная температура котловой воды 90 °С ²	Вкл. ³

Таб. 1 Настройки, выполняемые ручкой управления "максимальная температура котловой воды"

- ¹ При работе с пультом управления RC30 нужно всегда выбирать настройку "Aut".
- ² Все функции регулирования на пульте управления (например, отопительная программа, переключение лето/зима) остаются активными.
- ³ Светодиод на ручке управления горит, если включено отопление, и имеется запрос на покрытие тепловой нагрузки. При летнем режиме отопление выключено (светодиод не горит).

3.5 Заданное значение температуры горячей воды

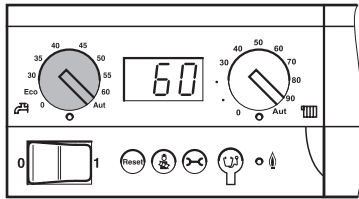

Ручкой управления "Заданная температура горячей воды" устанавливается нужная температура горячей воды в баке-водонагревателе.

	Состояние	Пояснение	Светодиод
0	Выключен	Отсутствует горячее водоснабжение (только отопление).	Выкл.
Eco ¹	Экономичный режим ² , температура горячей воды 60 °С	Горячая вода нагревается только до 60 °С, если температура существенно снизилась. За счет этого снижается количество стартов горелки, и экономится энергия. Правда, вода в первый момент может быть прохладней.	Вкл. ³
30–60	Непосредственная настройка на ВС10 ² , °С	На ВС10 задается фиксированное значение температуры, которое не может быть изменено на пульте управления.	Вкл. ³
Aut	Задание на пульте управления (предварительная установка)	Температура задается на пульте управления (например, на RC30). Если пульт управления не подключен, то температура горячей воды принимается равной 60 °С.	Вкл. ³

Таб. 2 Настройки, выполняемые ручкой управления "заданная температура горячей воды"

- ¹ Эта функция оптимизирована для приборов во встроенной системой приготовления горячей воды (комбинированные приборы, например, GB132T). При работе с другими отопительными котлами мы рекомендуем установить "Aut", если имеется пульт управления (или производить непосредственную настройку на ВС10).
- ² Отопительная программа (по таймеру) на пульте управления остается активной, при этом в ночном режиме нет приготовления горячей воды.
- ³ Светодиод на ручке управления горит, если идет дозагрузка горячей воды или ее температура ниже заданного значения (запрос на покрытие тепловой нагрузки).



УКАЗАНИЕ ДЛЯ ПОТРЕБИТЕЛЯ

Приготовление горячей воды всегда происходит при максимально допустимой температуре котловой воды.

3.6 Сброс неисправностей (Reset)

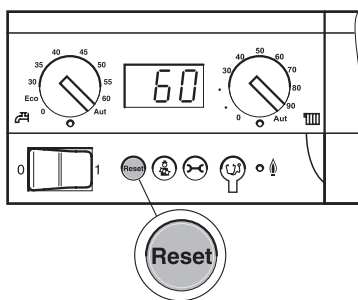

Если горелка (автомат горения) находится в состоянии неисправности, то, нажав кнопку "Сброс" (Reset), можно квитировать эту неисправность. Это необходимо выполнить только при возникновении запирающих ошибок. Блокирующие ошибки квитируются сами, если устранена их причина.



Нажать кнопку "Reset" для сброса неисправности.



При выполнении операции сброса на дисплее показано "rE". Сброс можно осуществить только при наличии сообщения о неисправности.



УКАЗАНИЕ ДЛЯ ПОТРЕБИТЕЛЯ

Напольные отопительные котлы: если нет возможности сбросить неисправность, то это значит, что температура воды в котле еще слишком высокая или что сброс нужно выполнить на цифровом автомате горения SAFe.

Если горелка после квитирования вновь показывает неисправность, то сообщите об этом специалистам отопительной фирмы.

3.7 Светодиод "Горелка вкл."

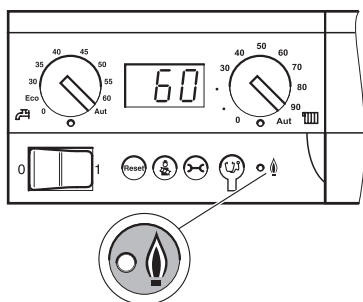

Светодиод сигнализирует о состоянии горелки.

Светодиод	Состояние	Пояснение
Горит	Горелка работает	Идет нагрев воды в котле.
Выключен	Горелка выключена	Температура воды в котле находится в нужных пределах или отсутствует запрос на тепло.

Таб. 3 Состояние светодиода

3.8 Проведение теста дымовых газов

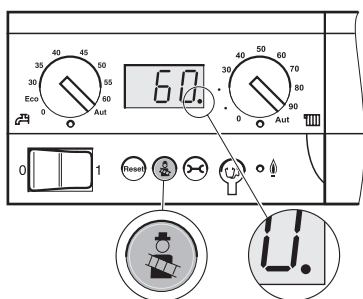

Кнопка "Трубочист" используется специалистом, обслуживающим дымовую трубу, для проведения теста дымовых газов.

В течение 30 минут регулирование отопления работает с несколько повышенной температурой воды в подающей линии. При проведении теста дымовых газов горит десятичная запятая на индикации состояния.



Нажимать кнопку "Трубочист" до тех пор, когда **загорится** десятичная запятая на индикации состояния (минимум 2 секунды).

- Провести тест дымовых газов.
- Для прерывания теста нажмите кнопку "Трубочист" еще раз.

3.9 Включение режима с частичной нагрузкой

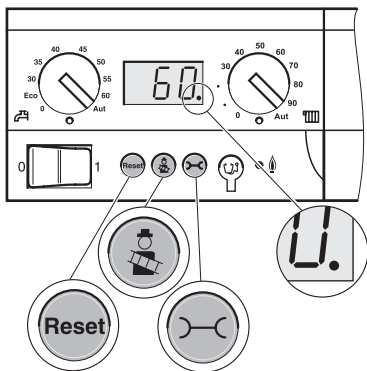

При проведении теста дымовых газов отопительный котел можно эксплуатировать с пониженной мощностью (заданной температурой котловой воды), например, для настройки газового клапана. Снижение действует только на время проведения теста дымовых газов.



Нажимать кнопку "Трубочист" до тех пор, когда **загорится** десятичная запятая на индикации состояния (минимум 2 секунды). При этом включается тест дымовых газов.

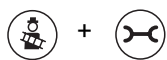

Одновременно нажать кнопки "Трубочист" и "Индикация состояния" и удерживать нажатыми примерно 5 секунд для старта режима с частичной нагрузкой.



Нажать кнопку "Сброс" (Reset) для снижения мощности котла в процентном отношении.



Пример: мощность котла снижена до 50 % от его номинальной теплопроизводительности.



Нажать кнопку "Трубочист" для повышения мощности котла в процентном отношении.



УКАЗАНИЕ ДЛЯ ПОТРЕБИТЕЛЯ

Работа с частичной нагрузкой возможна только при наличии двухступенчатой или модулированной горелки. Минимально возможное значение зависит от горелки.

3.10 Выбор ручного режима

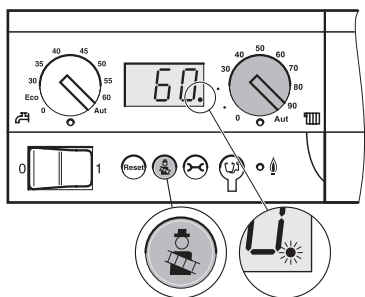

В ручном режиме отопительная установка может работать независимо от пульта управления. Отопительный котел эксплуатируется при температуре котловой воды, выставленной правой ручкой управления.

В ручном режиме горит десятичная запятая на индикации состояния.



Нажимать кнопку "Трубочист" (минимум 8 секунд) до тех пор, когда на индикации состояния **начнет мигать** десятичная запятая.

- Установить правой ручкой управления требуемое значение температуры котловой воды (температура подающей линии котла).
- Для окончания ручного режима нажмите кнопку "Трубочист" еще раз.



УКАЗАНИЕ ДЛЯ ПОТРЕБИТЕЛЯ

После отключения подачи напряжения или после отказа сетевого питания ручной режим будет неактивен.

- После включения заново активируйте ручной режим для того, чтобы отопительная установка осталась в работе (особенно в случае опасности замерзания).

3.11 Индикация состояния

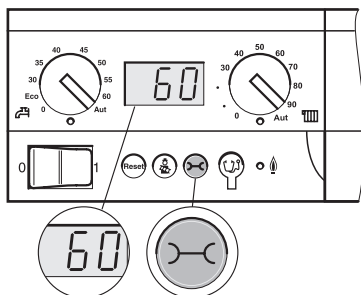

На дисплей главного регулятора BC10 выводятся сообщения о состоянии отопительной установки.

В случае неисправности индикация состояния напрямую сообщает об ошибке или выдает предупреждение. При возникновении ошибок сообщите специалистам отопительной фирмы сервисный код и код ошибки.

Предупреждения и ошибки зависят от установленного котла. Подробная информация о кодах приведена в инструкции на соответствующий котел. При запирающей ошибке индикация состояния мигает.

Исходное состояние:

60

В нормальном рабочем режиме показана фактическая температура котловой воды, например, 60 °С.

H07

Если на дисплее нет индикации нормального рабочего состояния, а показано, например, "H07" или "2E", то обратитесь к главе 3.13 "Диагностика неисправностей", стр. 15.

2E

Другие параметры состояния:



Нажать кнопку "Индикация состояния" для просмотра следующего параметра.

P1.2

Фактическое давление установки (в зависимости от типа котла, только если имеется датчик давления)



Нажать кнопку "Индикация состояния" для просмотра следующего параметра.

0У

Рабочее состояние (код дисплея)



Нажать кнопку "Индикация состояния" для просмотра следующего параметра.

60

Вновь показывается температура котловой воды.

3.12 Настройка параметров

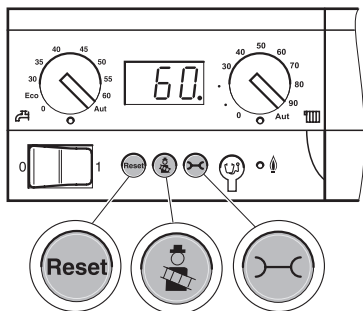

Настройку этих параметров должны выполнять только специалисты отопительной фирмы.

Режим программирования

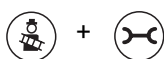

Одновременно нажать кнопки "Трубочист" и "Индикация состояния" и удерживать их нажатыми примерно 5 секунд для старта режима программирования.

Нажать кнопку "Индикация состояния" для перехода к следующему параметру.

Нажать кнопку "Сброс" для уменьшения значения параметра (-).

Нажать кнопку "Трубочист" для увеличения значения параметра (+).

Если не нажимать кнопки 5 минут, то произойдет выход из режима программирования.

3.12.1 Ограничение отопительной нагрузки



Этот параметр позволяет снизить мощность горелки в режиме отопления (только при наличии двухступенчатой или модулированной горелки). При этом увеличивается срок службы, и снижается число стартов горелки, что приводит к экономии энергии в зависимости от параметров отопительной установки.

Параметр определяется буквой "L". Показание "L--" означает, что номинальная мощность котла не ограничена.

	Диапазон ввода	Заводская установка
Ограничение отопительной нагрузки L	xx – 99 % 100 % ("L--")	100 % ("L--")

xx Минимально возможное значение зависит от горелки.



УКАЗАНИЕ ДЛЯ ПОТРЕБИТЕЛЯ

При снижении мощности горелки замедляется скорость прогрева отопительной установки. Слишком сильное снижение мощности может привести к снижению комфортности. Поэтому устанавливаемое значение должно быть больше максимальной мощности горелки, необходимой для всего здания.

3.12.2 Время выбега насоса

F 5

Этот параметр определяет время выбега котлового насоса в минутах.

Параметр определяется буквой "F". Настройка "F1d" означает непрерывный режим работы котлового насоса.

	Диапазон ввода	Заводская установка
Время выбега насоса F	1–60 мин 24 ч ("F1d")	5 мин

3.12.3 Горячая вода

C0

Этот параметр устанавливает, имеется ли приготовление воды для ГВС с этим отопительным котлом. Параметр определяется буквой "C". При установке "0" выключена защита от замерзания трубопроводов горячей воды.

	Диапазон ввода	Заводская установка
Горячая вода C	0 (нет приготовления горячей воды) 1 (горячая вода)	зависит от котла

3.12.4 Скорость вращения вентилятора горелки

1.

Этими двумя параметрами можно корректировать подачу воздуха на горение. Таким образом настраивается горелка при пуске в эксплуатацию.

2.

	Диапазон ввода	Заводская установка
Воздух 1.-ая ступень: 1.	–9 ... +9	зависит от горелки
Воздух 2.-ая ступень: 2.	–9 ... +9	зависит от горелки



УКАЗАНИЕ ДЛЯ ПОТРЕБИТЕЛЯ

Эти параметры будут показаны только в случае установки отопительных котлов, оборудованных цифровыми автоматами горения SAFe и горелками, в которых возможна такая электронная корректировка.

3.13 Диагностика неисправностей

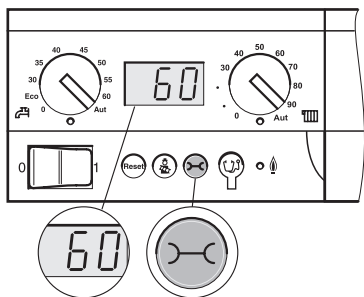

На дисплей главного регулятора BC10 выводятся сообщения о состоянии отопительной установки.

В случае неисправности индикация состояния напрямую сообщает об ошибке или выдает предупреждение. При возникновении ошибок сообщите специалистам отопительной фирмы сервисный код и код ошибки.

Предупреждения и ошибки зависят от установленного котла. Подробная информация о кодах приведена в инструкции на соответствующий котел. При запирающей ошибке индикация состояния мигает.

Нажать кнопку "Индикация состояния" для просмотра других параметров.













В зависимости от рабочего состояния на дисплей может выходить следующая индикация:

Индикация (примеры)	Диапазон	Значение	Рабочее состояние/рекомендации
¹	0 ... 100	Фактическая температура котловой воды	Нормальное рабочее состояние
	> P1.0	Фактическое давление установки (только при наличии цифрового датчика давления) ²	
		Интервал проведения техобслуживания определяется по отработанным часам или по дате	
		Рабочее сообщение: текущее состояние EMS	
/ ¹ (попеременно) 	P0.2 ... P1.0	Предупреждение (только при наличии цифрового датчика давления) ² : Низкое давление в установке (от 0,2 до 1,0 бар)	Предупреждение (только при наличии цифрового датчика давления) ● Заполните отопительную установку водой. Если давление в установке больше 1,0 бар, то дисплей через 10 минут возвращается к стандартной индикации для нормального рабочего состояния.
		Рабочее сообщение: текущее состояние EMS	
	0 ... 100	Фактическая температура котловой воды	
	P0.2 ... P1.0	Фактическое давление установки (только при наличии цифрового датчика давления) ²	

Таб. 4 Варианты индикации состояния

¹ Стандартная индикация для этого рабочего состояния. Эта индикация появляется через 5 минут, если не была нажата какая-либо кнопка.







² Отопительный котел должен быть оборудован цифровым датчиком давления для регистрации давления на установке.

Индикация (примеры)	Диапазон	Значение	Рабочее состояние/рекомендации
 P0.1 ¹ (мигает)	< P0.2	Ошибка (только при наличии цифрового датчика давления) ² : Слишком низкое давление в установке (< 0,2 бар)	Ошибка (только при наличии цифрового датчика давления) Давление в установке слишком низкое. Выключены горелка и котловой насос. Защита от замерзания активна до 0,1 бар. <ul style="list-style-type: none"> ● Заполните отопительную установку водой. Если давление в установке больше 1,0 бар, то дисплей через 10 минут возвращается к стандартной индикации. ● В конце квитируйте ошибку нажатием кнопки "Сброс".
 207	Число > 200	Код неисправности	
 60	0 ... 100	Фактическая температура котловой воды	
 P0.1	< P0.2	Фактическое давление установки (только при наличии цифрового датчика давления) ²	
 H 8 ¹	H00 ... H99	Предупреждение: необходимо провести техобслуживание	Сервисное сообщение (необходимо провести техобслуживание) <ul style="list-style-type: none"> ● Сообщите об этом специалистам отопительной фирмы, чтобы они провели техобслуживание. Значение кодов см. в инструкции на соответствующий котел.
 -H		Рабочее сообщение: текущее состояние EMS	
 60	0 ... 100	Фактическая температура котловой воды	
 P1.5	> P1.0	Фактическое давление установки (только при наличии цифрового датчика давления) ²	
 2E ¹ (частично мигает)	Комбинация букв и цифр	Сервисный код	Ошибка <ul style="list-style-type: none"> ● Сообщите специалистам отопительной фирмы по возможности сервисный код и код ошибки. ● Если индикация мигает (запирающая ошибка), то для квитирования нужно нажать кнопку "Сброс". Если индикация не мигает (блокирующая ошибка), то после устранения причины происходит самостоятельное квитирование ошибки. ● Если блокирующая ошибка сохраняется в течение длительного времени, то нужно сообщить об этом на отопительную фирму.
 207	Число > 200	Код неисправности	
 60	0 ... 100	Фактическая температура котловой воды	
 P1.5	> P1.0	Фактическое давление установки (только при наличии цифрового датчика давления) ²	
 НАН		Интервал проведения техобслуживания определяется по отработанным часам или по дате	

Таб. 4 Варианты индикации состояния

¹ Стандартная индикация для этого рабочего состояния. Эта индикация появляется через 5 минут, если не была нажата какая-либо кнопка.

² Отопительный котел должен быть оборудован цифровым датчиком давления для регистрации давления на установке.

Индикация (примеры)	Диапазон	Значение	Рабочее состояние/рекомендации
 ¹	A00 ... A99	Сервисный код	Ошибка на установке <ul style="list-style-type: none"> ● Сообщите специалистам отопительной фирмы по возможности сервисный код и код ошибки. Ошибки установки – это ошибки на отопительной установке, которые не ограничивают режим работы горелки.
	Число > 800	Код неисправности	
		Рабочее сообщение: текущее состояние EMS	
	0 ... 100	Фактическая температура котловой воды	
	> P1.0	Фактическое давление установки (только при наличии цифрового датчика давления) ²	
		Интервал проведения техобслуживания определяется по отработанным часам или по дате	
 (мигает)		Ошибка Отсутствует связь между BC10 и автоматом горения.	Ошибка <ul style="list-style-type: none"> ● Сообщите на отопительную фирму. ● Специалисту отопительной фирмы: проверьте подключения на обоих приборах и линии связи.

Таб. 4 Варианты индикации состояния

¹ Стандартная индикация для этого рабочего состояния. Эта индикация появляется через 5 минут, если не была нажата какая-либо кнопка.

² Отопительный котел должен быть оборудован цифровым датчиком давления для регистрации давления на установке.

3.14 Сброс интервала технического обслуживания

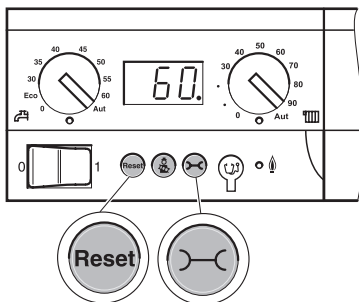

На пульте управления (например, RC30) котлов с цифровым автоматом горения SAFe можно установить временной интервал проведения техобслуживания (по отработанным часам или по достижении определенной даты).

H 3

При истечении срока проведения техобслуживания на дисплей выходит сообщение "H 3" или "H 8" (см. "Сервисное сообщение", стр. 12). Если техническое обслуживание проведено, то можно установить следующий интервал, для этого:



Нажимать кнопку "Сброс" до появления индикации состояния "HrE".

HrE

Установленный до этого интервал сбрасывается, и начинается новый отсчет по заданным отработанным часам. В настройке "Техобслуживание по дате" очередное сообщение о техническом обслуживании появляется в тот же день через год.

Техническое обслуживание перед истечением интервала по его проведению



Несколько раз нажать кнопку "Индикация состояния" до появления на дисплее "HrE" (интервал проведения техобслуживания активен).

HrE

Если индикация "HrE" не появляется после многократного нажатия, то интервал технического обслуживания неактивен (сброс невозможен).



Нажимать кнопку "Сброс" до появления индикации состояния "HrE". Тогда интервал проведения технического обслуживания обнуляется, и начинается новый отсчет.

Специализированная отопительная фирма:

Buderus

Германия

BBT Thermotechnik GmbH
Buderus Deutschland, D-35573 Wetzlar
www.heiztechnik.buderus.de
info@heiztechnik.buderus.de

Австрия

Buderus Austria Heiztechnik GmbH
Karl-Schönherr-Str. 2, A-4600 Wels
www.buderus.at
office@buderus.at

Швейцария

Buderus Heiztechnik AG
Netzibodenstr. 36, CH-4133 Pratteln
www.buderus.ch
info@buderus.ch