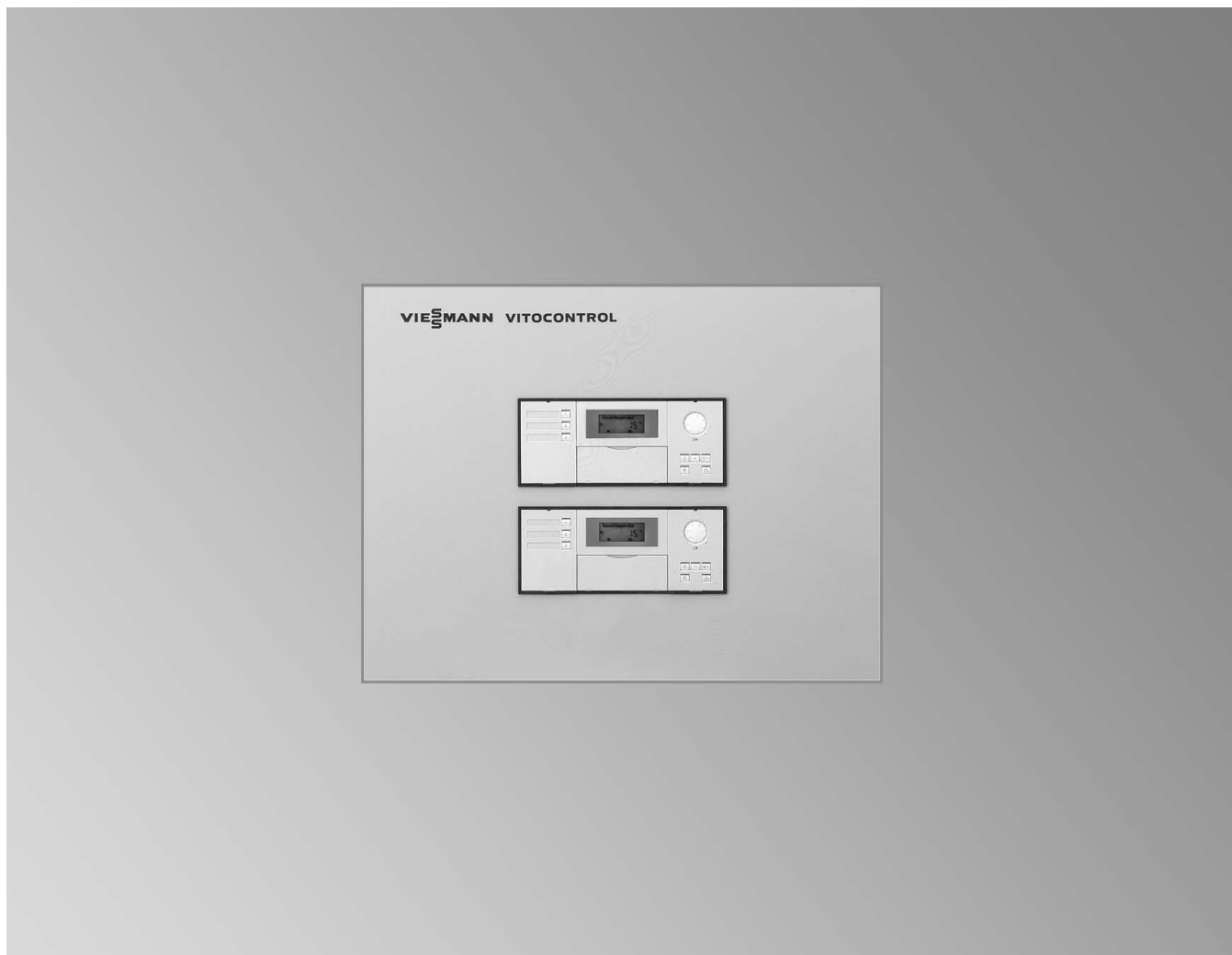

Технический паспорт

№ заказа и цены: см. в прайс-листе

**VITOTRONIC 300-K** Тип MW1S

Контроллер погодозависимого цифрового каскадного управления

Для многокотловых установок, содержащих до четырех водогрейных котлов с Vitotronic 100, тип GC1, работающих в режиме программируемой теплогенерации с переменной температурой теплоносителя, и максимум двух отопительных контуров со смесителем, с автоматическим режимом приготовления горячей воды или регулированием комплекта теплообменника приготовления горячей воды в проточном режиме со смесительной группой.

VITOTRONIC 200-H Тип НК1S

Контроллер погодозависимого цифрового программного управления отопительным контуром

Блок управления с текстовым меню.

Для одного отопительного контура со смесителем и автоматическим режимом приготовления горячей воды

или регулированием комплекта теплообменника приготовления горячей воды в проточном режиме со смесительной группой.

VITOTRONIC 200-H Тип НК3S

Контроллер погодозависимого цифрового программного управления отопительным контуром

Блок управления с текстовым меню.
Для максимум трех отопительных контуров со смесителем и автоматическим режимом приготовления горячей воды или максимум двух отопительных контуров со смесителем и регулированием комплекта теплообменника приготовления горячей воды в проточном режиме со смесительной группой.

Назначение

Vitotronic 300-K, тип MW1S

Цифровой каскадный контроллер для погодозависимого управления отопительными контурами, устанавливаемый в шкафы управления:

- для многокотловых установок с максимум 4 водогрейными котлами
- со схемой последовательного включения котлов
- для одного контура установки и максимум двух отопительных контуров со смесителем (через телекоммуникационную шину LON можно подключить дополнительно 32 контроллера отопительных контуров Vitotronic 200-H)
- автоматический режим приготовления горячей воды или регулирование комплекта теплообменника приготовления горячей воды в проточном режиме со смесительной группой
- для установок с подмешивающим насосом
- в сочетании с Vitotronic 100, тип GC1:
 - для двухступенчатой и/или модулируемой горелки
 - для водогрейных котлов с интегрированной пусковой схемой Therm-Control, установок с подмешивающим насосом или комплектом подмешивающего устройства
- информационный обмен через шину LON (коммуникационный модуль LON и оконечные сопротивления входят в комплект поставки)
- со встроенной системой диагностики

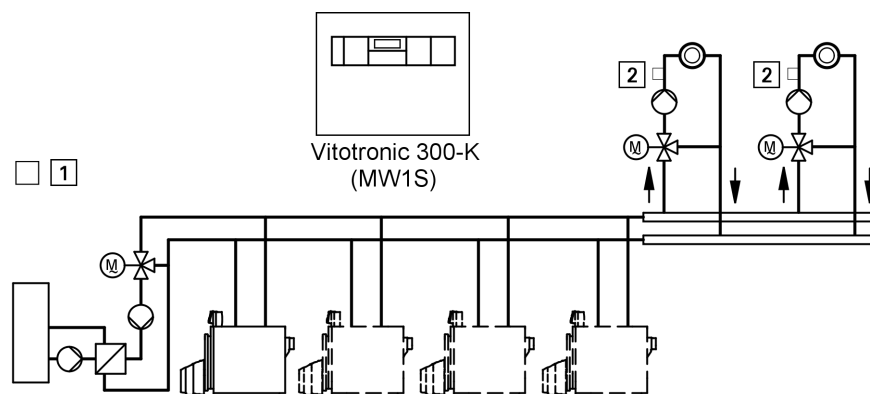
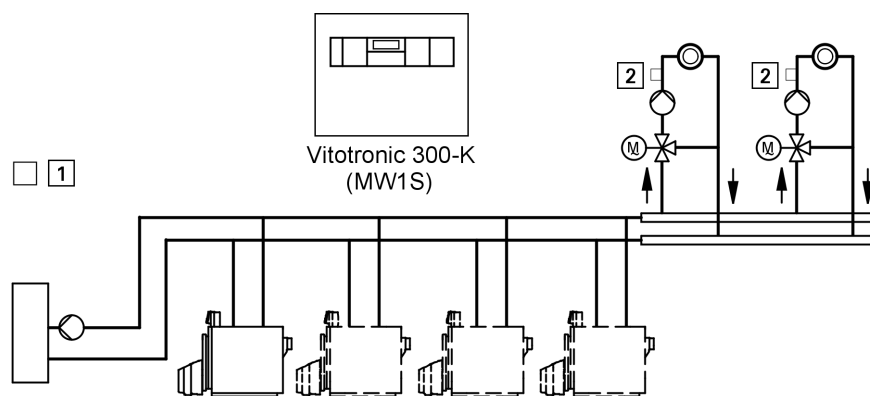

Vitotronic 200-H, тип HK1S

Цифровой контроллер для погодозависимого управления отопительными контурами, устанавливаемый в шкафы управления:

- Для одного отопительного контура со смесителем и автоматического режима приготовления горячей воды или регулирования комплекта теплообменника приготовления горячей воды в проточном режиме со смесительной группой
- информационный обмен через шину LON (телекоммуникационный модуль LON должен быть заказан отдельно) со следующими контроллерами:
 - Vitotronic 200, тип GW1 и HO1
 - Vitotronic 300, тип GW2
 - Vitotronic 300-K, тип MW1, MW1S и MW2
 - Vitotronic 200-H
- со встроенной системой диагностики

Назначение (продолжение)

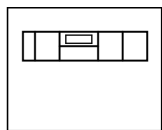

Vitotronic 200-H
(HK1S)

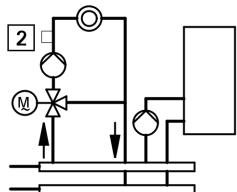

Один отопительный контур со смесителем и автоматический режим приготовления горячей воды

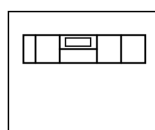

Vitotronic 200-H
(HK1S)

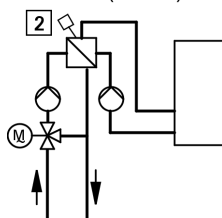

Комплект теплообменника приготовления горячей воды в проточном режиме со смесительной группой

Vitotronic 200-H, тип HK3S

Цифровой контроллер для погодозависимого управления отопительными контурами, устанавливаемый в шкафы управления:

- До трех отопительных контуров со смесителем и автоматическим режимом приготовления горячей воды или до двух отопительных контуров со смесителем, регулирование комплекта теплообменника приготовления горячей воды в проточном режиме со смесительной группой
- информационный обмен через шину LON (телекоммуникационный модуль LON должен быть заказан отдельно) со следующими контроллерами:
 - Vitotronic 200, тип GW1 и HO1
 - Vitotronic 300, тип GW2
 - Vitotronic 300-K, тип MW1, MW1S и MW2
 - Vitotronic 200-H
- со встроенной системой диагностики

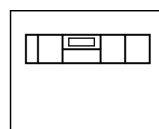

Vitotronic 200-H
(Typ HK3S)

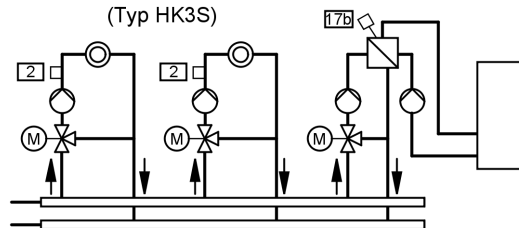

Два отопительных контура со смесителем и комплект теплообменника приготовления горячей воды в проточном режиме со смесительной группой

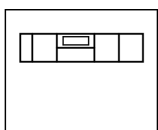

Vitotronic 200-H
(HK3S)

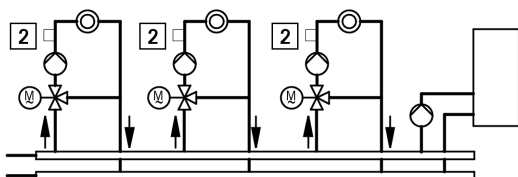

Три отопительных контура со смесителем и автоматический режим приготовления горячей воды

Технические характеристики Vitotronic 300-K

Конструкция и функция

Модульная конструкция

Контроллер состоит из 4 модулей и блока управления.

Модули:

- интерфейс Optolink для портативной ЭВМ
- подключение внешних приборов посредством клемм в шкафу управления
- подключение потребителей трехфазного тока через силовые контакторы, встроенные в шкаф управления

Блок управления:

- с цифровым таймером
- световое табло с текстовым меню
- настройка и индикация температур и кодов
- индикация сигналов неисправностей
- ручка регулятора температуры нормального режима эксплуатации
клавиши:
 - температура пониженного режима
 - выбор программ
 - программа отпуска
 - режим вечеринки и экономичного режима
 - температура воды в контуре водоразбора ГВС
 - отопительные характеристики для температуры подающей магистрали установки и температуры подачи отопительных контуров со смесителем
 - выбор отопительного контура

Функции

- Погодозависимый контроллер температуры воды в подающей магистрали многокотловой установки, оборудованной максимум четырьмя водогрейными котлами с Vitotronic 100, тип GC1 (с переменной температурой), и температуры подачи отопительных контуров со смесителем
- Управление контроллером водогрейных котлов Vitotronic 100, тип GC1, по произвольно выбираемой схеме последовательного включения котлов
- Электронный ограничитель максимальной и минимальной температуры
- Возможность отключения циркуляционных насосов отопительных контуров в зависимости от теплопотребления
- Настройка переменного предела отопления
- Антиблокировочная защита насоса
- Общий сигнал неисправности
- Интегрированная система диагностики
- Адаптивный автоматический режим приготовления горячей воды с приоритетным переключением (выключение насосов отопительного контура, запираение смесителя)
- Дополнительная функция приготовления горячей воды (кратковременный подогрев до более высокой температуры)
- Регулирование комплекта теплообменника приготовления горячей воды в проточном режиме с регулируемым 3-ходовым смесительным клапаном
- Подогрев бесшовного пола при внутриспольном отоплении

Выполняются требования DIN EN 12831 по расчету теплопотребления. Для уменьшения мощности нагрева при низких наружных температурах пониженная температура помещения повышается. Чтобы сократить время нагрева после периода снижения температуры, температура подачи на ограниченное время возрастает.

Согласно "Положению об экономии энергии" должна осуществляться регулировка температуры в отдельных помещениях, например, посредством терморегулирующих вентилей.

Регулировочная характеристика

- Зависимость P1 с трехпозиционным выходом
- Диапазон настройки отопительной характеристики:
 - наклон: от 0,2 до 3,5
 - уровень: от -13 до 40 K

- макс. предел: от 20 до 130 °C
- мин. предел: от 1 до 127 °C
- Разность температур для отопительных контуров со смесителем: от 0 до 40 K
- диапазон настройки заданной температуры воды в контуре водоразбора ГВС:
 - 10 - 60 °C, возможна перенастройка на 10 - 95 °C

Таймер

Цифровой таймер

- с суточной и недельной программой, календарем
 - автоматическое переключение между летним и зимним временем
 - автоматическая функция приготовления горячей воды и циркуляционный насос контура водоразбора ГВС
 - время суток, день недели и стандартные циклограммы переключения режимов отопления помещения, приготовления горячей воды и циркуляционного насоса контура водоразбора ГВС настроены изготовителем
 - циклограммы программируются индивидуально, возможна настройка максимум четырех циклов переключения в сутки
- Кратчайший период между переключениями: 10 мин
Запас хода: 5 лет

Настройка программ управления

Во всех программах управления предусмотрен контроль защиты от замерзания (см. функцию защиты от замерзания) отопительной установки.

Посредством клавиш выбора программ можно настроить следующие программы управления:

- отопление и нагрев воды
- только нагрев воды
- дежурный режим

Внешнее переключение программ управления возможно для всех отопительных контуров вместе или для избранных отопительных контуров.

Функция защиты от замерзания

- Функция защиты от замерзания включается при наружной температуре ниже прибл. +1 °C, т.е. включаются циркуляционные насосы отопительных контуров и температура подачи поддерживается на нижнем пределе порядка 10 °C.
- Функция защиты от замерзания выключается при наружной температуре выше +3 °C, при этом выключаются насосы отопительных контуров.

Летний режим

("Только нагрев воды")

Одна или несколько горелок приводятся в действие при необходимости подогрева емкостного водонагревателя (включаются и выключаются регулятором температуры емкостного водонагревателя).

Поддерживается нижний предел температуры котловой воды, требуемый для соответствующего водогрейного котла.

Настройка отопительных характеристик (наклона и уровня)

Контроллер Vitotronic регулирует в режиме погодозависимой теплогенерации температуру воды в подающей магистрали установки и температуру подачи отопительных контуров со смесителем. При этом температура воды в подающей магистрали установки автоматически на 0 - 40 K (в состоянии при поставке на 8 K) превышает требуемое в данный момент максимальное заданное значение температуры подачи отопительных контуров со смесителем.

Необходимая для достижения определенной температуры помещения температура подачи зависит от отопительной установки и от теплоизоляции отапливаемого здания.

Технические характеристики Vitotronic 300-K (продолжение)

Посредством настройки отопительных характеристик значения температуры воды в подающей магистрали установки и температуры подачи отопительных контуров со смесителем согласуются с данными условиями.

Подъем температуры подачи отопительных контуров со смесителем ограничен терморегулятором "D" и максимальной температурой, заданной на контроллерах котловых контуров Vitotronic 100, тип GC1.

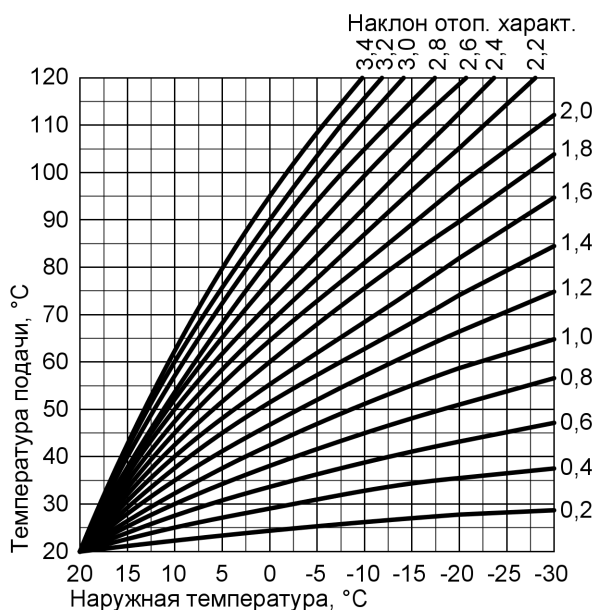

Датчик наружной температуры

Место монтажа:

- северная или северо-западная стена
- 2 - 2,5 м над уровнем земли, а в многоэтажных зданиях - в верхней половине 2-го этажа

Подключение:

- 2-жильный кабель с максимальной длиной 35 м и поперечным сечением медного провода 1,5 мм².
- запрещается прокладка кабеля вместе с кабелями на 230/400 В

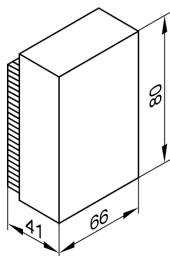

Технические характеристики

Степень защиты	IP 43 согласно EN 60529 обеспечить при монтаже
----------------	---

Допустимая окружающая температура при эксплуатации, хранении и транспортировке

от -40 до +70 °C

Накладной датчик температуры

Для регистрации температуры общей подающей магистрали многокотловой установки.

Закрепляется стягивающей лентой.

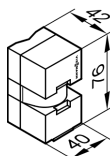

Технические характеристики

Степень защиты IP 32 согласно EN 60529, обеспечить при монтаже

Допустимая температура окружающего воздуха

- при работе от 0 до +120 °C
- при хранении и транспортировке от -20 до +70 °C

Датчик температуры емкостного водонагревателя

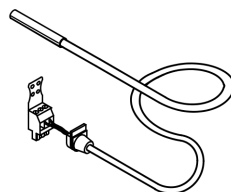

Технические характеристики

Длина кабеля 5,8 м, готовый к подключению
Степень защиты IP 32 согласно EN 60529, обеспечить при монтаже

Допустимая температура окружающего воздуха

- при работе от 0 до +90 °C
- при хранении и транспортировке от -20 до +70 °C

Телекоммуникационный модуль LON

Встроенная электронная плата для обмена данными с Vitotronic 100, тип GC1, Vitotronic 200-H, Vitocom 200 и 300 и для привязки к системам сбора данных иерархически более высокого уровня.

Оконечное сопротивление (2 шт.)

Для подключения шины LON к первому и последнему контроллеру.

Технические характеристики Vitotronic 300-K (продолжение)

Технические характеристики Vitotronic 300-K

Номинальное напряжение	230 В~	Номинальная нагрузочная способность релейных выходов		
Номинальная частота	50 Гц	20	Насосы отопительных контуров или комплект теплообменника или Релейный выход	4(2) А 230 В~
Номинальный ток	6 А	21	Циркуляционный насос греющего контура емкостного водонагревателя	4(2) А 230 В~
Потребляемая мощность	10 Вт	28	Циркуляционный насос контура водоразбора ГВС	4(2) А 230 В~
Класс защиты	I	29	Подмешивающий насос	4(2) А 230 В~
Степень защиты	IP 20 D согласно EN 60529	50	Общий сигнал неисправности	4(2) А 230 В~
	обеспечить при монтаже	52	Электропривод смесителя или Сервопривод смесителя в комплекте подмешивающего устройства или Электропривод 3-ходового смесительного клапана комплекта теплообменника приготовления горячей воды в проточном режиме	0,2(0,1) А 230 В~ 6 А 230 В~
Принцип действия	тип 1В согласно EN 60730-1	Итого		
Допустимая температура окружающего воздуха				
– в рабочем режиме	от 0 до +40 °С			
– при хранении и транспортировке	от –20 до +65 °С			

Технические характеристики Vitotronic 200-H

Конструкция и функция

Модульная конструкция

Контроллер состоит из модулей и блока управления:

- 3 модуля у контроллера типа НК1S
- 4 модуля у контроллера типа НК3S

Модули:

- интерфейс Optolink для портативной ЭВМ
- подключение внешних приборов посредством клемм в шкафу управления
- подключение потребителей трехфазного тока через силовые контакторы, встроенные в шкаф управления

Блок управления:

- с цифровым таймером
- световое табло с текстовым меню
- настройка и индикация температур и кодов
- индикация сигналов неисправностей
- ручка регулятора температуры нормального режима эксплуатации
- клавиши:
 - температура пониженного режима
 - выбор программ
 - программа отпуска
 - режим вечеринки и экономичного режима
 - температура воды в контуре водоразбора ГВС
 - отопительные характеристики для температуры подачи отопительных контуров со смесителем
 - выбор отопительных контуров (только у контроллера типа НК3S)

Функции

- Погодозависимое регулирование температуры подачи отопительных контуров со смесителем
- Электронный ограничитель максимальной и минимальной температуры
- Возможность отключения циркуляционных насосов отопительных контуров в зависимости от теплотребления
- Настройка переменного предела отопления

- Антиблокировочная защита насоса
- Интегрированная система диагностики
- Адаптивный автоматический режим приготовления горячей воды с приоритетным переключением (выключение насосов отопительного контура, запираение смесителя)
- Дополнительная функция приготовления горячей воды (кратковременный подогрев до более высокой температуры)
- Возможно регулирование комплекта теплообменника приготовления горячей воды в проточном режиме со смесительной группой
- Подогрев бесшовного пола при внутривольном отоплении
- Возможность подключения внешнего устройства сигнализации неисправностей

Для регулирования контура внутривольного отопления можно дополнительно подключить датчик температуры обратной магистрали (у контроллера типа НК3S только для первого отопительного контура).

Выполняются требования DIN EN 12831 по расчету теплопотребления. Для уменьшения мощности нагрева при низких наружных температурах пониженная температура помещения повышается. Чтобы сократить время нагрева после периода снижения температуры, температура подачи на ограниченное время возрастает.

Согласно "Положению об экономии энергии" должна осуществляться регулировка температуры в отдельных помещениях, например, посредством терморегулирующих вентилялей.

Технические характеристики Vitotronic 200-H (продолжение)

Регулировочная характеристика

- Зависимость PI с трехпозиционным выходом
- Диапазон настройки отопительной характеристики:
 - наклон: от 0,2 до 3,5
 - уровень: от -13 до 40 K
- диапазон настройки заданной температуры воды в контуре водоразбора ГВС:
 - 10 - 60 °C, возможна перенастройка на 10 - 95 °C

Таймер

Цифровой таймер

- с суточной и недельной программой, календарем
 - автоматическое переключение между летним и зимним временем
 - автоматическая функция приготовления горячей воды и циркуляционный насос контура водоразбора ГВС
 - время суток, день недели и стандартные циклограммы переключения режимов отопления помещения, приготовления горячей воды и циркуляционного насоса контура водоразбора ГВС настроены изготовителем
 - циклограммы программируются индивидуально, возможна настройка максимум четырех циклов переключения в сутки
- Кратчайший период между переключениями: 10 мин
Запас хода: 5 лет

Настройка программ управления

Во всех программах управления предусмотрен контроль защиты от замерзания (см. функцию защиты от замерзания) отопительных контуров.

Посредством клавиш выбора программ можно настроить следующие программы управления:

- отопление и нагрев воды
- только нагрев воды
- дежурный режим

Внешнее переключение программ управления возможно для всех отопительных контуров вместе или для избранных отопительных контуров.

Функция защиты от замерзания

- Функция защиты от замерзания включается при наружной температуре ниже прилб. +1 °C, т.е. включаются циркуляционные насосы отопительных контуров и температура подачи поддерживается на нижнем пределе порядка 10 °C.
- Функция защиты от замерзания выключается при наружной температуре выше +3 °C, при этом выключается насос отопительного контура.

Настройка отопительных характеристик (наклона и уровня)

Контроллер 200-H регулирует в режиме погодозависимой теплогенерации температуру подачи.

Необходимая для достижения определенной температуры помещения температура подачи зависит от отопительной установки и от теплоизоляции отапливаемого здания.

Посредством настройки отопительных характеристик температура подачи согласуется с данными условиями.

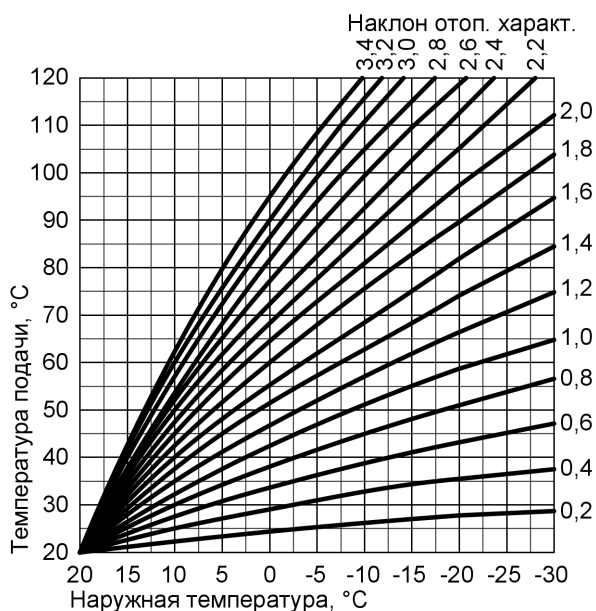

Указание

Температура котловой воды должна превышать наибольшую нужную в данный момент температуру подачи.

- Соединение контроллера котлового контура и Vitotronic через шину LON:
 - настройка разности температур на Vitotronic 200-H (состояние при поставке: 8 K)
- Соединение контроллера котлового контура и Vitotronic не через шину LON:
 - температура котловой воды должна быть согласована с отопительной характеристикой или постоянная температура котловой воды должна превышать требуемую температуру подачи.

Телекоммуникационный модуль LON

Встроенная электронная плата для обмена данными с Vitotronic 200, тип GW1, Vitotronic 300, тип GW2, Vitotronic 300-K, Vitotronic 200-H, Vitocom 200 и 300 и для привязки к системам сбора данных иерархически более высокого уровня.

Технические характеристики Vitotronic 200-H

Номинальное напряжение	230 В~
Номинальная частота	50 Гц
Номинальный ток	4 А
Потребляемая мощность	10 Вт
Класс защиты	I
Степень защиты	IP 20 D согласно EN 60529
	обеспечить при монтаже
Принцип действия	тип 1B согласно EN 60 730-1

Допустимая температура окружающего воздуха

- в рабочем режиме от 0 до +40 °C
- при хранении и транспортировке от -20 до +65 °C



Технические характеристики Vitotronic 200-H (продолжение)

Номинальная нагрузочная способность релейных выходов

20	Насосы отопительных контуров	4(2) A 230 В~
21	Циркуляционный насос греющего контура емкостного водонагревателя	4(2) A 230 В~
28	Циркуляционный насос контура водоразбора ГВС	4(2) A 230 В~
50	Общий сигнал неисправности	4(2) A 230 В~
52	Электропривод смесителя	0,2(0,1) A 230 В~
Итого		4 A 230 В~

Размеры Vitotronic 300-K и Vitotronic 200-H

Блок управления

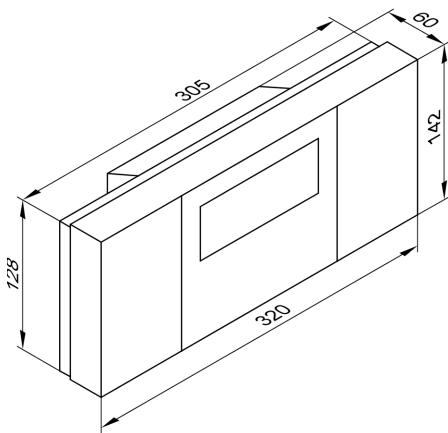

Указание

Для установки в переднюю дверцу шкафа управления должен быть предусмотрен вырез размерами 305 x 129 мм. Имеющийся в комплекте соединительный кабель от блока управления к электронному модулю имеет длину 2,5 м.

Модуль

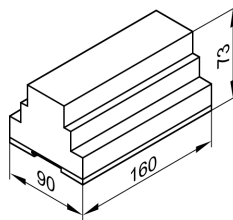

Расположение модулей

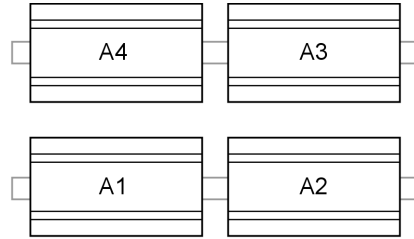

- A1 Модуль блока питания
- A2 Электронный модуль
- A3 Силовой модуль
- A4 Модуль управления приводом смесителя (кроме Vitotronic 200-H, тип НК1S)

Состояние при поставке

Vitotronic 300-K

№ заказа 7248 234

- 4 модуля для установки на направляющие в пазы шкафа управления:
 - модуль блока питания
 - электронный модуль с телекоммуникационным модулем LON
 - силовой модуль
 - модуль управления приводом смесителя
- блок управления с текстовым меню и световым табло
- 2 оконечных сопротивления для LON
- датчик наружной температуры
- датчик температуры подачи
- датчик температуры накопительной емкости

1 пакет с технической документацией

Этот контроллер уже встроен в шкафы управления Vitocontrol.

Отопительная установка и отопительный контур со смесителем

Для каждого отопительного контура со смесителем необходимы сервопривод смесителя и датчик температуры подачи (принадлежность).

В случае конденсационных котлов для получения низких температур обратной магистрали в отопительные контуры должны устанавливаться только 3-ходовые смесители.

5829 226-7 GUS

Состояние при поставке (продолжение)

Отопительная установка с емкостным водонагревателем
Циркуляционный насос с обратным клапаном или комплект теплообменника приготовления горячей воды в проточном режиме Vitotrans 222 необходимо заказать отдельно.

Отопительная установка с внутривольным отоплением
В подающую магистраль контура внутривольного отопления встроить термостатный ограничитель максимальной температуры. Соблюдать требования DIN 18560-2.

На контур внутривольного отопления не должен воздействовать пульт дистанционного управления с режимом управления по температуре помещения.

Полимерные трубопроводы для радиаторов

В полимерные трубопроводы отопительных контуров с радиаторами мы рекомендуем установить термостатный ограничитель максимальной температуры.

Vitotronic 200-H

Тип НК1S

№ заказа 7248 230

- 3 модуля для установки на направляющие в пазы шкафа управления:
 - модуль блока питания
 - электронный модуль с телекоммуникационным модулем LON
 - силовой модуль
 - блок управления с текстовым меню и световым табло
 - 2 оконечных сопротивления для LON
- 1 пакет с технической документацией
Этот контроллер уже встроен в шкафы управления Vitocontrol.

Тип НК3S

№ заказа 7248 232

- 4 модуля для установки на направляющие в пазы шкафа управления:
 - модуль блока питания
 - электронный модуль с телекоммуникационным модулем LON
 - силовой модуль
 - модуль управления приводом смесителя
 - блок управления с текстовым меню и световым табло
 - 2 оконечных сопротивления для LON
- 1 пакет с технической документацией
Этот контроллер уже встроен в шкафы управления Vitocontrol.

Отопительная установка и отопительный контур со смесителем

Для каждого отопительного контура со смесителем необходимы сервопривод смесителя и датчик температуры подачи (принадлежность).

Посредством соединительного кабеля (LON) для Vitotronic 200, тип GW1, Vitotronic 300, тип GW2, или Vitotronic 300-K возможно подключение до 32 контроллеров отопительных контуров.
Через LON может использоваться датчик наружной температуры одного из подключенных контроллеров.

Отопительная установка с емкостным водонагревателем

заказать отдельно (принадлежности):

- датчик температуры емкостного водонагревателя циркуляционный насос с обратным клапаном или
- Vitotrans 222 или дополнительный защитный ограничитель температуры

Отопительная установка с внутривольным отоплением

В подающую магистраль контура внутривольного отопления встроить термостатный ограничитель максимальной температуры. Соблюдать требования DIN 18560-2.

На контур внутривольного отопления не должен воздействовать пульт дистанционного управления с режимом управления по температуре помещения.

Полимерные трубопроводы для радиаторов

В полимерные трубопроводы отопительных контуров с радиаторами мы рекомендуем установить термостатный ограничитель максимальной температуры.

Комплектующие для Vitotronic 300-K и Vitotronic 200-H

Электропривод смесителя

№ заказа 7450 657

Сервопривод смесителя монтируется непосредственно на смесителе фирмы Viessmann DN 20 - 50 и R ½ - 1¼. С системным штекером.
Для разводки, выполняемой заказчиком.

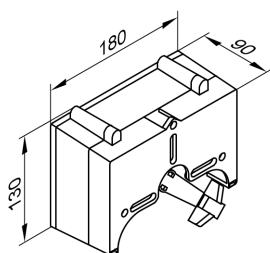

5829 226-7 GUS

Технические характеристики

Номинальное напряжение	230 В~
Номинальная частота	50 Гц
Потребляемая мощность	4 Вт
Класс защиты	II
Степень защиты	IP 42 согласно EN 60529, обеспечить при монтаже

Допустимая температура окружающего воздуха

– в рабочем режиме	от 0 до +40 °C
– при хранении и транспортировке	от -20 до +65 °C
Крутящий момент	3 Нм
Время работы до 90 ° <	120 с

Комплектующие для Vitotronic 300-K и Vitotronic 200-H (продолжение)

Сервопривод для фланцевого смесителя

- № заказа 9522 487
DN 40 и 50, без системного штекера и соединительного кабеля
- № заказа Z004344
DN 65 - 100, без системного штекера и соединительного кабеля

Технические характеристики см. в техническом паспорте "Смесители и сервоприводы смесителей".

Накладной датчик температуры

№ заказа 7182 875
Кабельные подключения выполняются монтажной фирмой.
Для регистрации температуры подающей или обратной магистралей.

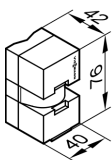

Технические характеристики

Степень защиты	IP 32 согласно EN 60529, обеспечить при монтаже
Допустимая температура окружающего воздуха	
– при работе	от 0 до +120 °C
– при хранении и транспортировке	от -20 до +70 °C

Погружная гильза

№ заказа 7819 693
R ½ x 200 мм
Для датчика температуры емкостного водонагревателя, у емкостных водонагревателей фирмы Viessmann входит в комплект поставки.

Погружной датчик температуры

№ заказа 7450 641
Для регистрации температуры подающей и обратной магистралей.

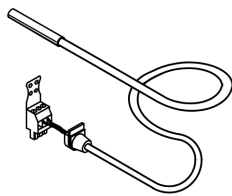

Технические характеристики

Длина кабеля	3,8 м, готовый к подключению
Степень защиты	IP 32 согласно EN 60529 обеспечить при монтаже
Допустимая температура окружающего воздуха	
– при работе	от 0 до +90 °C
– при хранении и транспортировке	от -20 до +70 °C

Погружной термостат

№ заказа 7151 728
Используется в качестве термостатного ограничителя максимальной температуры для контура внутриспольного отопления.
Термостатное реле устанавливается в подающую магистраль отопительного контура и отключает циркуляционный насос отопительного контура при слишком высокой температуре подачи.

Комплектующие для Vitotronic 300-K и Vitotronic 200-H (продолжение)

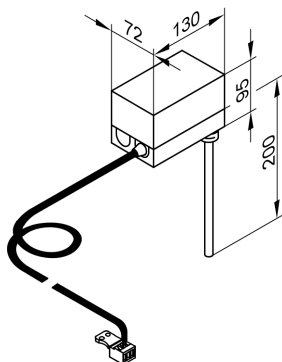

Технические характеристики

Длина кабеля	4,2 м, готовый к подключению
Диапазон настройки	от 30 до 80 °С
Разность между температурами включения и выключения	макс. 11 К
Коммутационная способность	6(1,5) А 250 В~
Шкала настройки	в корпусе
Погружная гильза из нержавеющей стали	R ½ x 200 мм
Рег. № по DIN	DIN TR 116807 или DIN TR 96803 или DIN TR 110302

Накладной термостат

№ заказа 7151 729

В качестве термостатного ограничителя максимальной температуры для внутривольного отопления (только в сочетании с металлическими трубами).

Термостатное реле устанавливается на подающую магистраль отопительного контура и отключает циркуляционный насос отопительного контура при слишком высокой температуре подачи.

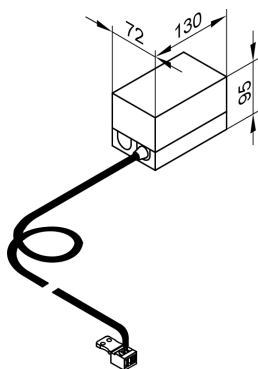

Технические характеристики

Длина кабеля	4,2 м, готовый к подключению
Диапазон настройки	от 30 до 80 °С
Разность между температурами включения и выключения	макс. 14 К
Коммутационная способность	6(1,5) А 250В~
Шкала настройки	в корпусе
Рег. № по DIN	DIN TR 116807 или DIN TR 96803 или DIN TR 110302

Указание применительно к функции адаптации режима отопительного контура по сигналам встроенного датчика температуры помещения (функции RS) при дистанционном управлении

При наличии контуров внутривольного отопления функцию RS не включать (инертность).

При использовании водогрейных котлов с ограничением нижнего значения температуры функция RS не должна воздействовать на отопительный контур без смесителя.

Указание для приборов Vitotrol 200 и 300

Для каждого отопительного контура можно подключить устройство Vitotrol 200 или Vitotrol 300.

Vitotrol 200

№ заказа 7450 017

Абонент шины KM-BUS.

Устройство дистанционного управления Vitotrol 200 выполняет для одного отопительного контура настройку программы управления и требуемой заданной температуры помещения в нормальном режиме из любого помещения.

Vitotrol 200 имеет клавиши с подсветкой для выбора программ управления, а также клавишу режима вечеринки и экономного режима.

Индикация неисправностей осуществляется на табло контроллера.

Функция WS:

Комплектующие для Vitotronic 300-K и Vitotronic 200-H (продолжение)

размещение в любом месте здания.

Функция RS:

размещение в типовом помещении здания на внутренней стене напротив радиаторов. Не устанавливать на полках, в нишах, а также в непосредственной близости от дверей или источников тепла (например, прямых солнечных лучей, камина, телевизора и т.д.).

Встроенный датчик температуры помещения регистрирует температуру в помещении и при необходимости соответствующим образом изменяет температуру подачи и обеспечивает быстрый подогрев для начала отопления (если он соответствующим образом закодирован).

Подключение:

- 2-жильный кабель длиной макс. 50 м (в том числе при подключении нескольких устройств дистанционного управления)
- Запрещается прокладка кабеля вместе с кабелями на 230/400 В
- Низковольтный штекер входит в комплект поставки

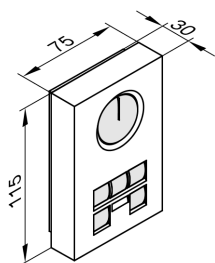

Технические характеристики

Электропитание через шину KM-BUS	
Потребляемая мощность	0,2 Вт
Класс защиты	III
Степень защиты	IP 30 согласно EN 60529
	обеспечить при монтаже
Допустимая температура окружающего воздуха	
– в рабочем режиме	от 0 до +40 °С
– при хранении и транспортировке	от –20 до +65 °С
Диапазон настройки заданной температуры помещения	от 10 до 30 °С
	возможна перенастройка на
	от 3 до 23 °С или
	от 17 до 37 °С
Настройка заданной температуры помещения при пониженном режиме осуществляется на контроллере.	

Vitotrol 300

№ заказа 7248 907

Абонент шины KM-BUS.

Устройство дистанционного управления Vitotrol 300 осуществляет для одного отопительного контура настройку заданной температуры помещения в нормальном и пониженном режиме, программы управления и времени переключений для отопления помещений, приготовления горячей воды и циркуляционного насоса контура водоразбора ГВС.

Vitotrol 300 имеет световое табло и клавиши с подсветкой для выбора программ управления, а также клавишу режима вечеринки и экономного режима, функцию автоматического переключения на летнее/зимнее время, клавиши программы отпуска, дня недели и времени суток.

Функция WS:

размещение в любом месте здания.

Функция RS:

размещение в типовом помещении сооружения на внутренней стене напротив радиаторов. Не устанавливать на полках, в нишах, а также в непосредственной близости от дверей или источников тепла (например, прямых солнечных лучей, камина, телевизора и т.д.).

Встроенный датчик температуры помещения регистрирует температуру в помещении и при необходимости соответствующим образом изменяет температуру подачи и обеспечивает быстрый подогрев для начала отопления (если он соответствующим образом закодирован).

Подключение:

- 2-жильный кабель длиной макс. 50 м (в том числе при подключении нескольких устройств дистанционного управления)
- Запрещается прокладка кабеля вместе с кабелями на 230/400 В
- Низковольтный штекер входит в комплект поставки

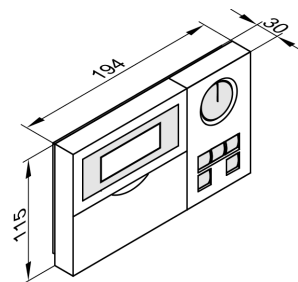

Технические характеристики

Электропитание через шину KM-BUS	
Потребляемая мощность	0,5 Вт
Класс защиты	III
Степень защиты	IP 30 согласно EN 60529
	обеспечить при монтаже
Допустимая температура окружающего воздуха	
– в рабочем режиме	от 0 до +40 °С
– при хранении и транспортировке	от –20 до +65 °С
Диапазон настройки заданной температуры помещения	от 10 до 30 °С
– в нормальном режиме	возможна перенастройка на
	от 3 до 23 °С или
	от 17 до 37 °С
– в пониженном режиме	от 3 до 37 °С

Комплектующие для Vitotronic 300-K и Vitotronic 200-H (продолжение)

Датчик температуры помещения

№ заказа 7408 012

Отдельный датчик температуры помещения в качестве расширения к Vitotrol 200 и 300; используется в случае, если размещение Vitotrol 200 или 300 в типовом жилом помещении здания или в ином месте, в котором происходят измерения температуры или настройки, невозможно.

Установка в типовом помещении сооружения на внутренней стене напротив радиаторов. Не устанавливать на полках, в нишах, а также в непосредственной близости от дверей или источников тепла (например, прямых солнечных лучей, камина, телевизора и т.д.).

Датчик температуры помещения подключается к Vitotrol 200 или 300.

Подключение:

- 2-жильным кабелем с поперечным сечением медного провода 1,5 мм²
- Длина кабеля от устройства дистанционного управления макс. 30 м
- Запрещается прокладка кабеля вместе с кабелями на 230/400 В

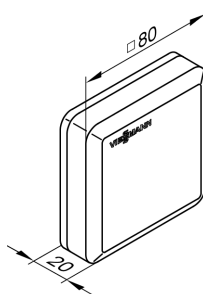

Технические характеристики

Класс защиты	III
Степень защиты	IP 30 согласно EN 60529 обеспечить при монтаже
Допустимая температура окружающего воздуха	
– в рабочем режиме	от 0 до +40 °C
– при хранении и транспортировке	от -20 до +65 °C

Корпус для датчика температуры помещения

№ заказа 7408 828

Корпус служит для защиты датчика температуры помещения в помещениях с повышенной влажностью (например, в плавательных бассейнах, теплицах и т.д.).

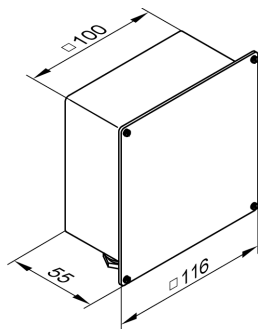

Технические характеристики

Степень защиты	IP 43 согласно EN 60529, обеспечить при монтаже
----------------	---

Приемник сигналов точного времени

№ заказа 7450 563

Для приема сигнала точного времени от передатчика DCF 77 (местонахождение: г. Майнфлинген под Франкфуртом-на-Майне).

Точная установка даты и времени суток по радиосигналу. Приемник сигналов точного времени устанавливается на наружной стене в направлении передатчика. На качество приема могут отрицательным образом влиять металлосодержащие стройматериалы, например, железобетон, а также соседние здания и источники электромагнитных помех, например, высоковольтные кабели и контактные провода.

Подключение:

- 2-жильный кабель с максимальной длиной 35 м и поперечным сечением медного провода 1,5 мм²
- запрещается прокладка кабеля вместе с кабелями на 230/400 В

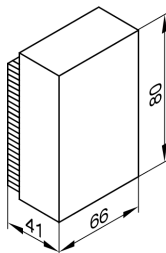

Комплектующие для Vitotronic 300-K и Vitotronic 200-H (продолжение)

Модуль расширения функциональных возможностей 0 –10 В

№ заказа 7174 718

Абонент шины KM-BUS

Прилагаются кабели (3,0 м длиной), оборудованные штекерами [40] и [145].

При подключении к Vitotronic 300-K:

- для установки дополнительного заданного значения температуры подачи через вход 0 -10 В в диапазоне температур от 10 до 100 °С или от 30 до 120 °С (0 - 1 В $\hat{=}$ котел "выкл." в многокотловых установках)
- для сигнализации пониженного режима тепловой нагрузки и переключения циркуляционного насоса отопительного контура на пониженную частоту вращения

При подключении к Vitotronic 200-H:

- для включения и выключения подающего насоса, например, в подстанции
или
- для сигнализации пониженного режима тепловой нагрузки и переключения циркуляционного насоса отопительного контура на пониженную частоту вращения

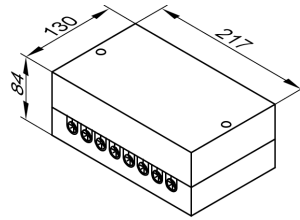

Технические характеристики

Номинальное напряжение	230 В~
Номинальная частота	50 Гц
Потребляемая мощность	1 Вт
Номинальная нагрузочная способность релейного выхода	4(2) А 230 В~
Степень защиты	IP 30 согласно EN 60529

Допустимая температура окружающего воздуха

– в рабочем режиме	от 0 до +40 °С
– при хранении и транспортировке	от –20 до +65 °С

Погружная гильза

№ заказа 7819 693

R ½ x 200 мм

Для датчика температуры емкостного водонагревателя, у емкостных водонагревателей фирмы Viessmann входит в комплект поставки.

Комплектующие для Vitotronic 200-H

Датчик наружной температуры

№ заказа 7820 148

Благодаря подключению датчиков наружной температуры к Vitotronic 200-H регулирование отопительных контуров может осуществляться с раздельной регистрацией наружной температуры, например, если они обогревают разные зоны. Датчик наружной температуры требуется также в том случае, если Vitotronic 200-H не соединен по шине LON с погодозависимым контроллером Vitotronic.

Место монтажа:

- северная или северо-западная стена
- 2 - 2,5 м над уровнем земли, а в многоэтажных зданиях - в верхней половине 2-го этажа

Подключение:

- 2-жильный кабель с максимальной длиной 35 м и поперечным сечением медного провода 1,5 мм²
- Запрещается прокладка кабеля вместе с кабелями на 230/400 В

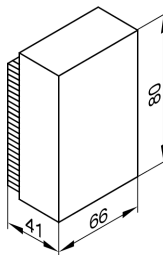

Технические характеристики

Степень защиты	IP 43 согласно EN 60529, обеспечить при монтаже
----------------	---

Допустимая окружающая температура при эксплуатации, хранении и транспортировке

от –40 до +70 °С

5829 226-7 GUS

Комплектующие для Vitotronic 200-H (продолжение)

Датчик температуры емкостного водонагревателя

№ заказа 7450 633

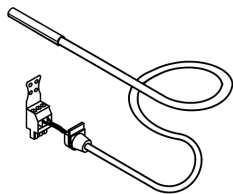

Технические характеристики

Длина кабеля	5,8 м, готовый к подключению
Степень защиты	IP 32 согласно EN 60529, обеспечить при монтаже
Допустимая температура окружающего воздуха	
– при работе	от 0 до +90 °С
– при хранении и транспортировке	от -20 до +70 °С

Телекоммуникационный модуль LON

Электронная плата для обмена данными с контроллером вышестоящего уровня.

Для установки в следующие контроллеры:

- Vitotronic 200, тип GW1,
Vitotronic 300, тип GW2
№ заказа 7172 173
- Vitotronic 300-K, тип MW2
№ заказа 7172 174

Соединительный кабель LON для информационного обмена между контроллерами

№ заказа 7143 495

Длина кабеля 7 м, готовый к подключению.

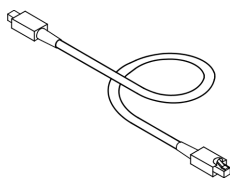

Удлинитель соединительного кабеля

- при прокладке на расстояние 7 - 14 м:
 - 2 соединительных кабеля (длина 7,0 м)
№ заказа 7143 495
 - 1 муфта LON RJ45
№ заказа 7143 496
- при прокладке на расстояние 14 - 900 м с соединительными штекерами:
 - 2 соединительных штекера LON
№ заказа 7199 251
 - 2-жильный кабель, CAT5, экранированный, или JY(St)
Y 2 x 2 x 0,8
поставляется заказчиком
- при прокладке на расстояние 14 - 900 м с розетками:
 - 2 соединительных кабеля (длина 7,0 м)
№ заказа 7143 495
 - 2-жильный кабель, CAT5, экранированный, или JY(St)
Y 2 x 2 x 0,8
поставляется заказчиком
 - 2 розетки LON RJ45, CAT6
№ заказа 7171 784

Оконечное сопротивление (2 шт.)

№ заказа 7143 497

Для подключения шины LON к первому и последнему контроллеру.

Проверенное качество

 Знак CE в соответствии с директивами Европейского Союза.

 Отпечатано на экологически чистой бумаге,
отбеленной без добавления хлора.

Оставляем за собой право на технические изменения.

ТОВ "Віссманн"
вул. Димитрова, 5 корп. 10-А
03680, м.Київ, Україна
тел. +38 044 4619841
факс. +38 044 4619843

Представительство в г. Екатеринбурге
Ул. Крауля, д. 44, офис 1
Россия - 620109, Екатеринбург
Телефон : +7 / 343 / 210 99 73, +7 / 343 / 228 03 28
Телефакс: +7 / 343 / 228 40 03

Представительство в г. Санкт-Петербурге
Пр. Стачек, д. 48, офис 301-303
Россия - 198097, Санкт-Петербург
Телефон: +7 / 812 / 326 78 70
Телефакс: +7 / 812 / 326 78 72

Viessmann Werke GmbH&Co KG
Представительство в г. Москве
Ул. Вешних Вод, д. 14
Россия - 129337, Москва
Телефон: +7 / 495 / 77 58 283
Телефакс: +7 / 495 / 77 58 284
www.viessmann.ru

5829 226-7 GUS