

# Инструкция по эксплуатации

для пользователя установки

# VIESSMANN

Квартирная система вентиляции с регенерацией тепла  
Объемный расход воздуха до **180, 300 и 400 м<sup>3</sup>/ч**

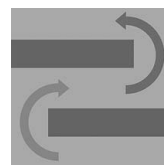

## VITOVENT 300

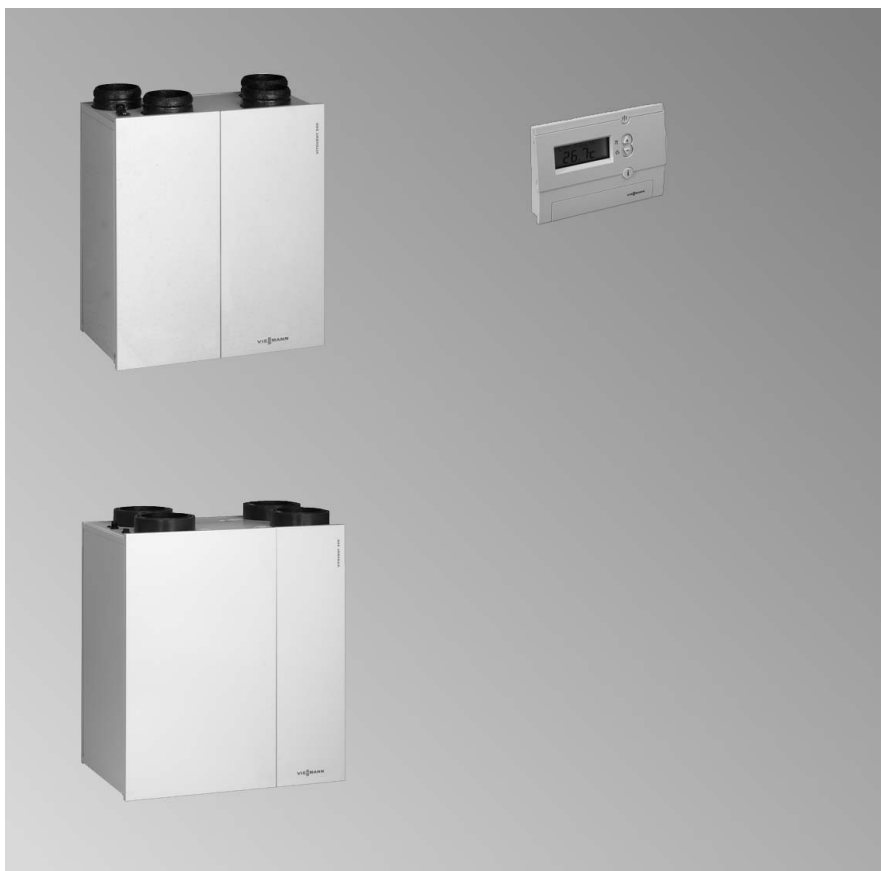

## Техника безопасности



Во избежание опасных ситуаций, физического и материального ущерба просим строго придерживаться данных указаний по технике безопасности.

### Указания по технике безопасности



#### Опасность

Этот знак предупреждает об опасности причинения физического ущерба.



#### Внимание

Этот знак предупреждает об опасности материального ущерба и вредных воздействий на окружающую среду.

### Указание

*Сведения, которым предшествует слово "Указание", содержат дополнительную информацию.*

### Целевая группа

Данная инструкция по эксплуатации предназначена для пользователей установки.

Это устройство **не** предназначено для использования людьми (включая детей) с физическими, сенсорными или психическими недостатками, с недостаточным опытом и/или знаниями кроме случаев, когда они находятся под надзором ответственного за их безопасность лица или получают от него указания о том, как пользоваться устройством.



#### Внимание

Дети должны находиться под надзором.  
Исключить игры детей с устройством.



#### Опасность

Неправильно проведенные работы на установке могут послужить причиной опасных для жизни несчастных случаев.

Электротехнические работы разрешается выполнять только специалистам-электрикам, уполномоченным на выполнение этих работ.

### Меры, предпринимаемые при пожаре



#### Опасность

При пожаре возникает опасность ожогов.

- Выключить установку.
- Для тушения пожара использовать проверенный огнетушитель подходящих классов ABC.

## Техника безопасности (продолжение)

### Требования к помещению, в котором монтируется установка



#### Внимание

Несоответствующие условия окружающей среды могут привести к повреждению отопительной установки и поставить под угрозу безопасность ее эксплуатации.

- Обеспечить температуру окружающей среды выше 0 °С и ниже 35 °С.
- Избегать загрязнения воздуха галогенопроизводными углеводорода (они содержатся, например, в красках, растворителях и чистящих средствах) и сильного запыления (например, в результате проведения шлифовальных работ).
- Избегать длительной высокой влажности воздуха (например, из-за постоянной сушки белья).

### Дополнительные компоненты, запасные и быстроизнашивающиеся детали



#### Внимание

Компоненты, не прошедшие испытания вместе с установкой, могут вызвать ее повреждение или ухудшение ее работы.

Установку или замену деталей должна выполнять только специализированная фирма.

## Оглавление

### Предварительная информация

Описание оборудования .....	6
-----------------------------	---

### Органы управления и индикации

Обзор органов управления и индикации.....	8
■ Открыть устройство дистанционного управления .....	8
■ Функции .....	9
■ Символы на дисплее .....	9

### Выбор программы

Выключение установки .....	11
Изменение настроек режима работы .....	11
Выбор программы управления .....	12

### Настройки

Настройка индивидуальной программы выдержек времени (P2).....	15
■ Настройка точек переключения для периодов вентиляции .....	15
■ Пример .....	15
■ Удаление точек переключения.....	18
Понижение ступени вентиляции на несколько дней .....	20
■ Настройка программы отпуска (времени начала и конца) .....	20
Временное изменение ступени вентиляции на несколько часов.....	21
■ Автоматический сброс временно измененной ступени вентиляции .....	21
■ Изменение функций байпаса .....	22

### Другие уставки

Время суток и дата .....	23
Вариант дисплея.....	24
Язык дисплея .....	25
Первичная настройка / сброс.....	25
■ Первичная настройка (дистанционное управление) .....	25
■ Сброс.....	26
■ Исходная настройка (вентиляционное устройство) .....	26

### Возможности опроса

Опрос температур и других настроек .....	27
Опрос программ выдержек времени .....	27
■ Опрос актуальных значений времени для программы "P1" .....	27
■ Опрос циклограмм переключения режимов для программы "P2" .....	28
Опрос программы отпуска .....	28

### Что делать?

"ПРОВЕРКА ФИЛЬТРОВ" появится на дисплее .....	30
---	----

**Оглавление** (продолжение)

"ОШИБКА F2/F5/F9/F10" появляется на дисплее попеременно с "ВЫЗВАТЬ СЕРВИС" .....	30
<b>Уход</b>	
Чистка .....	31
Чистка приточно-вытяжных вентиляционных диффузоров .....	31
Чистка или замена фильтров наружного и уходящего воздуха .....	32
■ Исполнение 180 м3/ч .....	33
■ Исполнение 300 и 400 м3/ч .....	34
<b>Предметный указатель</b> .....	36

## Описание оборудования

**Квартирная система вентиляции Vitovent 300** состоит из центрального приточно-вытяжного устройства, системы трубопроводов воздушного тракта, а также шумоглушителей и воздухораспределителей для приточно-вытяжной вентиляции.

Через отверстия для приточного воздуха свежий воздух попадает в жилые и спальные помещения, а израсходованный воздух выводится из помещений с высокой влажностью и интенсивными запахами, например, из кухни, ванной, туалета.

Для **регенерации тепла** уходящий воздух пропускается через противоточный теплообменник. За счет этого свежий (наружный) воздух подогревается без непосредственного контакта с израсходованным (удаляемым) воздухом. Чтобы обеспечить максимальную эффективность регенерации тепла, двери и окна необходимо держать закрытыми. Это относится также к дверям и подвальным помещениям, не участвующим в вентиляции жилых помещений.

**Летний байпас** встроен в модели устройства на 300-/400 м<sup>3</sup>/ч. Он отводит наружный воздух с управляемым температурным режимом полностью мимо теплообменника, чтобы в летнее время холодный наружный воздух не нагревался отходящим воздухом. Однако эффективность этого байпаса ниже, чем у активного охлаждения.

Для **дистанционного управления** используется ручной пульт управления системы вентиляции помещений Vitovent 300. На пульте дистанционного управления можно выполнить все необходимые настройки для работы системы. Можно настроить время работы и ступень вентиляции.

Возможен выбор из двух различных **программ вентиляции**:

1. заданные периоды времени с заданными ступенями вентиляции (постоянные)
2. свободный выбор времени со свободно выбираемыми ступенями вентиляции

**Дисплей** показывает актуальное время и ступень вентиляции. На дисплее могут появляться индикация очистки фильтра и сообщения об ошибках.

**Функция защиты от замерзания** предотвращает замерзание вторичного контура (вытяжной стороны) противоточного теплообменника в результате образования конденсата. Для этого поток приточного и уходящего воздуха регулируется в зависимости от температуры наружного воздуха и давления на теплообменнике. Вначале уменьшается объемный расход наружного воздуха, чтобы оттаял теплообменник.

## Описание оборудования (продолжение)

В зависимости от обледенения объемный расход отходящего воздуха может быть прекращен полностью. Регулярно через короткие промежутки времени плата управления проверяет возможность повторного включения приточного вентилятора. Чтобы предотвратить активацию функции защиты от замерзания, необходим электрический змеевик предварительного подогрева (принадлежность) или геотермический теплообменник (приобретается отдельно). Это в особенности относится к домам с пассивным энергопотреблением.

Органы управления и индикации

## Обзор органов управления и индикации

Открыть устройство дистанционного управления

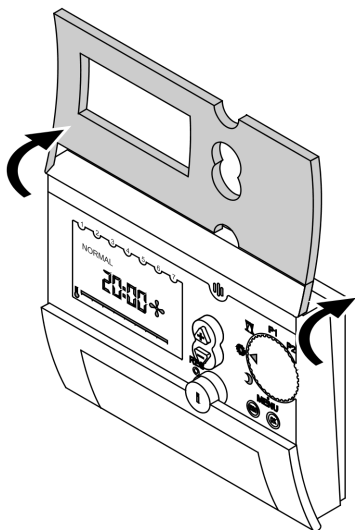



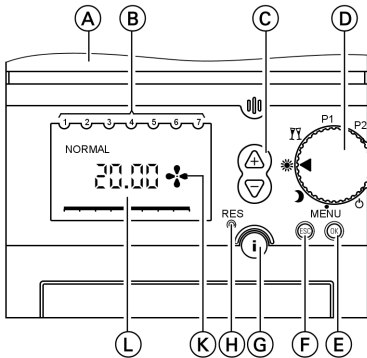

## Обзор органов управления и индикации (продолжение)

### Функции



- Ⓐ Устройство дистанционного управления открыто
- Ⓑ Дни недели (1 ≙ понедельник и т.д.)
- Ⓒ   (Изменения настройки: увеличение или уменьшение значения параметра)
- Ⓓ Переключатель для выбора программ
- Ⓔ  (подтверждение ввода значений / вызов следующих параметров)
- Ⓕ "Escape" (прерывание ввода данных)
- Ⓖ Опрос информации
- Ⓗ "Reset" (время суток, дата, программа отпуска)
- Ⓚ Индикатор рабочего состояния вентилятора
- Ⓛ Возможные индикации на дисплее

### Символы на дисплее

Символы появляются не постоянно, а в зависимости от режима работы.

## Обзор органов управления и индикации (продолжение)

Мигание значений на дисплее указывает на то, что можно производить изменения.

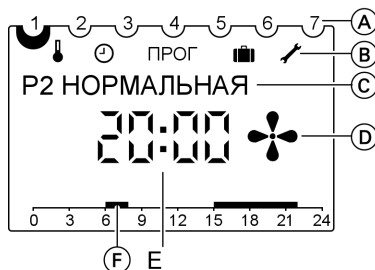

- Ⓐ Дни недели (1 ≙ месяц и т.д.)
- Ⓑ **Строка меню:**
  - ⏪ Функция байпаса
  - 🕒 Дата и время суток
  - ПРОГ Индивидуальная программа выдержек времени P2
  - 👜 Программа отпуска
  - 🔧 Сервисные настройки
- Ⓒ **Текстовая строка:**  
Индикация в зависимости от уровня меню и настройки дисплея; указания по обслуживанию
- Ⓓ Индикатор рабочего состояния вентилятора
- Ⓔ Индикация в зависимости от варианта дисплея
  - Вариант 1 Температура помещения
  - Вариант 2 Время (состояние при поставке)
- Ⓕ Время вентиляции в программе выдержек времени на шкале времени

## Выключение установки

### ⏻ "Положение готовности"



Выключение режима приточно-вытяжной вентиляции.

#### **Пример:**

Кратковременный вывод из эксплуатации установки.



#### **Внимание**

В жилом здании при выключенной установке возможны повреждения под действием влаги.

Даже при длительном отсутствии необходимо как минимум выбрать режим "ПОНИЖЕННАЯ".

## Изменение настроек режима работы

### MENU "Настройки"

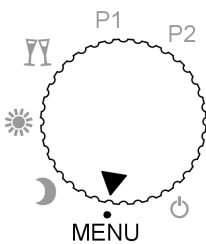

Изменение настроек режима работы.

#### **Пример:**

Настройки времени для P2.

## Выбор программы управления

### ☾ "ПОНИЖЕННАЯ"

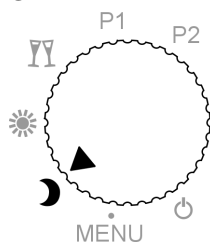

Например, 0,3-кратный воздухообмен. (В течение 3¼ ч в квартире происходит однократный воздухообмен.)

Постоянный режим работы без автоматической программы выдержек времени. Вентиляция помещений выполняется постоянно с пониженной производительностью в режиме "ПОНИЖЕННАЯ", например, ночью или в отсутствие жильцов.

### ☀ "НОРМАЛЬНАЯ"

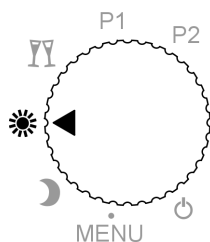

Например, 0,5-кратный воздухообмен. (В течение 2 ч в квартире происходит однократный воздухообмен.)

Постоянный режим работы без автоматической программы выдержек времени. Вентиляция помещений выполняется постоянно с обычной производительностью в режиме "НОРМАЛЬНАЯ", например, днем при обычном пользовании помещением.

## Выбор программы управления (продолжение)

### ☹☹ "ВЕЧЕРИНКА" (режим по потребности)

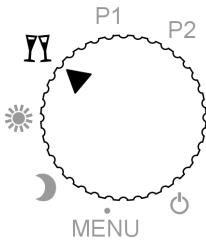

Например, 0,7-кратный воздухообмен. (В течение прибл. 1,5 ч в квартире происходит однократный воздухообмен.)

Постоянный режим работы без автоматической программы выдержек времени.

Используется при высокой влажности воздуха, например, при принятии душа, в присутствии большого числа людей или при повышенной загрязненности воздуха, например, курящими.

Вентиляция помещений выполняется постоянно с максимальной производительностью в режиме по потребности.

### P1 "ПРОГРАММА P1"

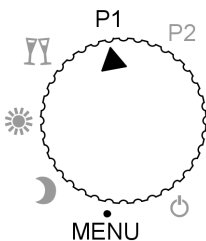

Вентиляция помещений согласно заданной постоянной программе выдержек времени:

с понедельника по пятницу

- с 6:00 до 22:00

Вентиляция на ступени "НОРМАЛЬНАЯ"

Индикация: **"P1 НОРМАЛЬНАЯ"**

- с 22:00 до 6:00

Вентиляция на ступени "ПОНИЖЕННАЯ"

Индикация: **"P1 ПОНИЖЕННАЯ"**

суббота и воскресенье

- с 7:00 до 23:00:

Вентиляция на ступени "НОРМАЛЬНАЯ"

Индикация: **"P1 НОРМАЛЬНАЯ"**

- с 23:00 до 7:00:

Вентиляция на ступени "ПОНИЖЕННАЯ"

Индикация: **"P1 ПОНИЖЕННАЯ"**

## Выбор программы

### Выбор программы управления (продолжение)

#### P2 "ПРОГРАММА P2"

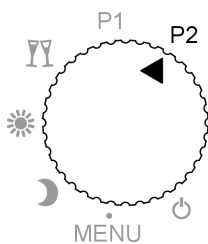

Вентиляция помещений выполняется по индивидуально настраиваемой программе выдержек времени, см. стр. 15.

## Настройка индивидуальной программы выдержек времени (P2)

### Настройка точек переключения для периодов вентиляции

Точки переключения должны быть введены на всю неделю. Для каждой точки переключения должны быть введены время суток и ступень вентиляции. Могут быть настроены макс. 32 точки переключения.

Имеются различные возможности ввода:

- **"ПН-ПТ"** с понедельника по пятницу одинаково
- **"СБ/ВС"** в субботу и воскресенье одинаково
- **"ЕЖЕДНЕВНО"** для всех дней недели одинаково
- **"ОТДЕЛЬНЫЙ ДЕНЬ"** для отдельных дней по-разному

Если после настройки вы захотите изменить точки переключения для отдельных дней, необходимо вначале удалить уже настроенные точки переключения для этого дня. Затем нужно ввести новые точки переключения для отдельного дня недели (**"ОТДЕЛЬНЫЙ ДЕНЬ"**).

### Пример

Вы хотите настроить вентиляцию помещений с понедельника по пятницу и в воскресенье с 8:00 до 22:00, а также в субботу с 9:00 до 23:00 на "нормальной" ступени вентиляции. В остальное время вентиляция помещений должна происходить на "пониженной" ступени вентиляции.

#### Указание

Если для индивидуальной программы выдержек времени P2 не введены значения времени и программа режима работы, то вентиляционное устройство работает в "пониженном режиме".



Пример изображения на дисплее при работе с программой P2

## Настройка индивидуальной программы . . . (продолжение)

Необходимы следующие шаги настройки:





1. С понедельника по воскресенье ("**ЕЖЕДНЕВНО**"): настроить точки переключения 8:00 и 22:00
2. Для отдельного дня в субботу: удалить точки переключения 8:00 и 22:00
3. Для отдельного дня в субботу: настроить точки переключения 9.00 и 23.00

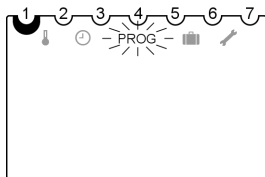

### К пункту 1.) Настройки режима "ЕЖЕДНЕВНО"

Установить переключатель выбора программ на "MENU" и нажать следующие клавиши:

1.  для "ПРОГРАММЫ P2", мигает символ "ПРОГ".





2.  для подтверждения, "НОВЫЙ" мигает.
3.  на короткое время появляется индикация свободных ячеек памяти (макс. 32), затем мигает "ПН-ПТ".
4.   для "ЕЖЕДНЕВНО"
5.  для подтверждения, "ЧАС" мигает.

6.   для "8" (8:00).



7.  для подтверждения, "МИНУТА" мигает.

8.   для "00" (8:00).

9.  для подтверждения, появляется "НОРМАЛЬНАЯ".

10.  для подтверждения, появляется "КОНЕЦ" и спустя прибл. 3 с мигает "НОВЫЙ".







11.  для подтверждения, на короткое время появляется индикация свободных ячеек памяти (макс. 31), затем мигает "ПН-ПТ".

12.   для "ЕЖЕДНЕВНО"

13.  для подтверждения, "ЧАС" мигает.





### Настройка индивидуальной программы . . . (продолжение)

- |   |   |
|---|---|
| 14.   для "22" (22:00). | 17.  для подтверждения, появляется "Пониженная".                               |
| 15.  для подтверждения, "МИНУТА" мигает.   | 18.  для подтверждения, появляется "КОНЕЦ" и спустя прибл. 3 с мигает "НОВЫЙ". |
| 16.   для "00" (22:00). |   |

### К пункту 2.) Удаление настроек для "ОТДЕЛЬНЫЙ ДЕНЬ" суббота

Непосредственное продолжение последовательности клавиш (последний шаг 18:  для подтверждения, ... "НОВЫЙ" мигает):

- |   |   |
|---|---|
| 1.   для "УДАЛИТЬ". | 6.  для подтверждения, выбранная точка переключения удалена. Появляется следующая точка переключения "суббота 22:00".    |
| 2.  для подтверждения, "ОТДЕЛЬНЫЙ" мигает.   | 7.  для подтверждения, "УДАЛИТЬ" мигает.   |
| 3.  для подтверждения, появится первая точка переключения для понедельника.                          | 8.  для подтверждения, выбранная точка переключения удалена. Появляется следующая точка переключения "воскресенье 8:00". |
| 4.  для выбора точки переключения "суббота 8:00".  | 9.  пока не появится "КОНЕЦ". Примерно 3 с спустя появится "ПРОГРАММА P2", символ "ПРОГ" мигает.                       |
| 5.  для подтверждения, "УДАЛИТЬ" мигает.   |   |













### К пункту 3.) Настройки для "ОТДЕЛЬНЫЙ ДЕНЬ" суббота

Непосредственное продолжение последовательности клавиш (последний шаг 9:  до появления "КОНЕЦ", ... "ПРОГ" мигает):

- |   |   |
|---|---|
| 1.  для подтверждения, "НОВЫЙ" мигает. | 2.  для подтверждения. Выждать, пока не начнет мигать "ПН-ПТ".   |
|   | 3.   для "ОТДЕЛЬНЫЙ ДЕНЬ" |



## Настройка индивидуальной программы . . . (продолжение)

- |  |   |
|--|---|
| 4.  для подтверждения, появляется "ПОНЕДЕЛЬНИК".  | 13.  для подтверждения, появляется "ПОНЕДЕЛЬНИК".                              |
| 5.  для "СУББОТА"   | 14.  для "СУББОТА"   |
| 6.  для подтверждения, "ЧАС" мигает.  | 15.  для подтверждения, "ЧАС" мигает.  |
| 7.  для "9" (9:00).   | 16.  для "23" (23:00).   |
| 8.  для подтверждения, "МИНУТА" мигает.   | 17.  для подтверждения, "МИНУТА" мигает.                                       |
| 9.  для "00" (9:00).  | 18.  для "00" (23:00).   |
| 10.  для подтверждения, появляется "НОРМАЛЬНАЯ".  | 19.  для подтверждения, появляется "ПОНИЖЕННАЯ".                               |
| 11.  для подтверждения, появляется "КОНЕЦ" и спустя прибл. 3 с мигает "НОВЫЙ".  | 20.  для подтверждения, появляется "КОНЕЦ" и спустя прибл. 3 с мигает "НОВЫЙ". |
| 12.  для подтверждения. Подождать, пока не начнет мигать "ОТДЕЛЬНЫЙ ДЕНЬ" (вначале кратковременная индикация свободных ячеек памяти). | 21.  для "КОНЕЦ"   |
|  | 22.  для подтверждения.  |
|  | 23. Установить переключатель на "P2"; на шкале времени отображаются настроенные точки переключения.   |













## Удаление точек переключения

Можно удалить все точки переключения одновременно или отдельные точки переключения.

## Настройка индивидуальной программы . . . (продолжение)









### Удаление отдельных точек переключения

Установить переключатель выбора программ на "MENU" и нажать следующие клавиши:

1.  для "ПРОГРАММЫ P2", мигает символ "ПРОГ".
2.  для подтверждения.
3.   для "УДАЛИТЬ".
4.  для подтверждения, "ОТДЕЛЬНЫЙ" мигает.
5.  для подтверждения, появится первая точка переключения для понедельника.
6.  для выбора точки переключения в нужный день недели.
7.  для подтверждения, "УДАЛИТЬ" мигает.
8.  для подтверждения, выбранная точка переключения удалена. Появляется следующая точка переключения.
9.   чтобы удалить другие точки переключения **или**
10.  до появления "КОНЕЦ".
11. Установить переключатель на нужную программу.

### Удаление всех точек переключения

Установить переключатель выбора программ на "MENU" и нажать следующие клавиши:

1.  для "ПРОГРАММЫ P2", мигает символ "ПРОГ".
2.  для подтверждения.
3.   для "УДАЛИТЬ".
4.  для подтверждения, "ОТДЕЛЬНЫЙ" мигает.
5.   для "ВСЕ"
6.  для подтверждения, "ПОДТВЕРДИТЬ" мигает.
7.  для подтверждения, все точки переключения удалены.
8. Установить переключатель на нужную программу.

## Понижение ступени вентиляции на несколько дней

Можно установить вентиляционную систему на минимальное потребление энергии. Для этого надо выбрать программу отпуска "■". Вентиляция в течение заданного периода постоянно осуществляется в режиме "ПОНИЖЕННАЯ".

### Настройка программы отпуска (времени начала и конца)

Установить переключатель выбора программ на "MENU" и нажать следующие клавиши:

1.   для "ПРОГ.ОТПУСКА".

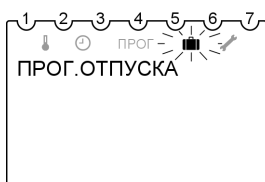



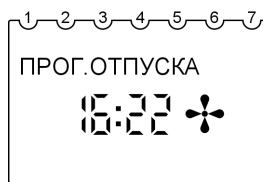



6. Установить переключатель на нужную программу. Как только будет достигнут момент начала, появится, например, следующая индикация:



2.  для подтверждения, на короткое время появляется "ДАТА НАЧАЛА" или "ДАТА КОНЦА".
3.   для ввода момента начала и конца "ГОД", "МЕСЯЦ", "ДЕНЬ", "ЧАС".
4.  каждый раз для подтверждения.
5.  для подтверждения, появляется "КОНЕЦ".

#### Окончание программы отпуска

- Программа отпуска заканчивается автоматически после достижения момента окончания.
- Чтобы преждевременно удалить программу отпуска, установить переключатель выбора программ на "MENU" и нажать следующие клавиши:

1.   для "ПРОГ.ОТПУСКА", мигает символ "■".
2.  для подтверждения, появляется "ОПРОС".
3.   для "УДАЛИТЬ".
4.  для подтверждения. Программа отпуска удалена.

## Понижение ступени вентиляции на . . . (продолжение)

- Установить переключатель на нужную программу.

## Временное изменение ступени вентиляции на несколько часов

В программах "P1" и "P2" можно в зависимости от имеющейся настройки вентиляции выбрать более высокую или более низкую ступень вентиляции без постоянного изменения настроек.

Эта настройка сбрасывается автоматически (см. ниже).

Возможна настройка 3 ступеней вентиляции:

- "ПОНИЖЕННАЯ"
- "НОРМАЛЬНАЯ"
- "ВЕЧЕРИНКА" (режим по потребности)

**Нажать следующие клавиши:**

 если необходима повышенная ступень вентиляции.

 если необходима пониженная ступень вентиляции.

## Автоматический сброс временно измененной ступени вентиляции



Как только будет достигнута следующая точка активной программы ("P1" или "P2"), снова действительна настройка вентиляции программы.

См. точки переключения на стр. 13.





## Временное изменение ступени вентиляции . . . (продолжение)

### Изменение функций байпаса

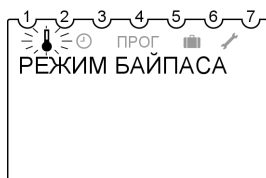
Установить переключатель выбора программ на "MENU" и нажать следующие клавиши:

1.   для "БАЙПАС".



2.  для подтверждения, на короткое время появится индикация "Закр., Откр., Авто."
3.   для ввода даты начала и окончания "Закр., Откр., Авто."
4.  Для подтверждения.

## Время суток и дата

Установить переключатель выбора программ на "MENU" и нажать следующие клавиши:

1.   для **"ВРЕМЯ/ДАТА"**, мигает символ "☉".



2.  для подтверждения, мигает моментальное время суток.
3.   для ввода значений **"ЧАС"**, **"МИНУТА"**, **"ГОД"**, **"МЕСЯЦ"** и **"ДЕНЬ"**.
4.  каждый раз для подтверждения.
5.   для выбора **"КОНЕЦ"** или без перенастройки или с перенастройкой на летнее/зимнее время **"БЕЗ ЛЕ/ЗИ"** или **"С ЛЕ/ЗИ"**

6.  для подтверждения. Если выбрано **"С ЛЕ/ЗИ"**, появится **"ЕВРОПА"**.
7.   для выбора страны или **"СВОБ. ПРАВИЛА"**.
8.  для подтверждения. Если выбрано **"СВОБ. ПРАВИЛА"**, появится **"МЕСЯЦ ЛЕ"**.
9.   для ввода даты и времени суток переключения на летнее/зимнее время **"МЕСЯЦ ЛЕ"**, **"НЕДЕЛЯ ЛЕ"**, **"ЧАС"**, **"МЕСЯЦ ЗИ"**, **"НЕДЕЛЯ ЗИ"**.

### Указание

**"НЕДЕЛЯ ЛЕ"** и **"НЕДЕЛЯ ЗИ"** обозначают конец недели в течение выбранного месяца. Время суток для переключения на зимнее время принимается из летнего времени (**"ЧАС"**).

10.  каждый раз для подтверждения.
11. Установить переключатель на нужную программу.

## Другие уставки

### Вариант дисплея

Индикация на дисплее при различных положениях переключателя зависит от настроенного варианта дисплея.

Пример: переключатель на "P1"

#### Вариант дисплея 1

Индикация температуры воздуха в помещении

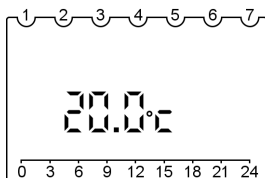

#### Вариант дисплея 2 (состояние при поставке)

Индикация времени суток

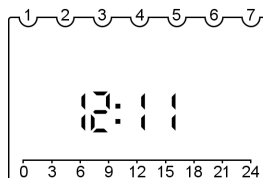

Установить переключатель выбора программ на "MENU" и нажать следующие клавиши:

1. для "СЕРВИС", мигает символ "⚡".



2. для подтверждения, "ДИСПЛЕЙ" мигает.
3. для подтверждения.
4. для варианта 1 или 2.
5. для подтверждения.
6. Установить переключатель на нужную программу.





## Язык дисплея

Установить переключатель выбора программ на "MENU" и нажать следующие клавиши:



1.   для "СЕРВИС", мигает символ "↗".



2.  для подтверждения, "ДИСПЛЕЙ" мигает.

3.   для "ЯЗЫК".

4.  для подтверждения, настроенный язык дисплея мигает (в состоянии при поставке немецкий).

5.   для нужного языка\*1.

6.  для подтверждения.



7. Установить переключатель на нужную программу.

## Первичная настройка / сброс

### Первичная настройка (дистанционное управление)

Выполнить сброс на первичную настройку (в состоянии при поставке).

Нажать следующие клавиши:

1. "esc" +  Одновременно нажать (мин. 2 с).
2.   выбрать для значения "1" (сброс на первичную настройку) или "0" (без сброса).

3.  Подтверждение.

Выполняется сброс следующих точек данных:

- программа отпуска удаляется
- основная дисплейная индикация:
  - Время суток
  - язык: немецкий

#### **Указание**

*Время суток и дату необходимо настроить заново.*

## Первичная настройка / сброс (продолжение)

### Сброс

Нажать клавишу "RES" (в качестве вспомогательного средства использовать шариковую ручку).

Следующие данные удаляются и должны быть введены заново:

- Дата
- Время суток
- Программа отпуска

Переключение на летнее/зимнее время и индивидуальная программа выдержек времени "P2" сохраняются.

#### Указание

*Подождать примерно 30 с для передачи всех данных.*







### Исходная настройка (вентиляционное устройство)

Выполнить сброс на первичную настройку (в состоянии при поставке).

Установить переключатель выбора программ на "MENU" и нажать следующие клавиши:

1.   для "СЕРВИС", мигает символ "↗".



2.  для подтверждения, "ДИСПЛЕЙ" мигает.
3.   для "ПАРАМЕТР".
4.  для подтверждения установленного параметра "22".
5.   для нужного изменения параметров: "1" (= да) или "0" (= нет).
6.  для подтверждения.
7. Установить переключатель на нужную программу.

## Опрос температур и других настроек

Повторным нажатием клавиши **i** можно опросить последовательно следующие значения в указанной последовательности:

При настроенном варианте дисплея 1 (основная индикация температуры отходящего воздуха):

- Дата и время суток
- Объемный расход в % (100 %  $\triangleq$  180, 300 или 400 м<sup>3</sup>/ч)
- Состояние байпаса
- Температура на входе теплообменника\*<sup>1</sup>
- Температура уходящего воздуха\*<sup>2</sup>

При настроенном варианте дисплея 2 (основная индикация времени суток):

- Температура отходящего воздуха
- Дата и время суток
- Состояние байпаса
- Объемный расход в % (100 %  $\triangleq$  180, 300 или 400 м<sup>3</sup>/ч)
- Температура на входе теплообменника\*<sup>1</sup>
- Температура уходящего воздуха\*<sup>2</sup>

### Указание

Переключатель **не** должен стоять в положении "MENU".

## Опрос программ выдержек времени

### Опрос актуальных значений времени для программы "P1"

Открыть защитную крышку. На дисплее на шкале времени отображаются точки переключения текущего дня.

**Пример:**

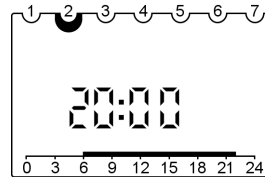

С 6:00 до 22:00 производится вентиляция на ступени "НОРМАЛЬНАЯ".

С 22:00 до 6:00 производится вентиляция на ступени "ПОНИЖЕННАЯ".

\*<sup>1</sup>Эта температура измеряется на теплообменнике и не отображает напрямую наружную температуру.





\*<sup>2</sup>Эта температура измеряется на теплообменнике и не отображает напрямую температуру помещения.

Возможности опроса

## Опрос программ выдержек времени (продолжение)

### Опрос циклограмм переключения режимов для программы "P2"

Установить переключатель выбора программ на "MENU" и нажать следующие клавиши:

1.  для "ПРОГРАММЫ P2", мигает символ "ПРОГ".
2.  для подтверждения; "НОВЫЙ" мигает.
3.   для "ОПРОСЫ"

4.  для подтверждения, на дисплее появляется первая точка переключения в понедельник вместе со шкалой времени для понедельника.





Шкала времени (толстая линейка) показывает, когда включится ступень вентиляции "НОРМАЛЬНАЯ".

5.  для всех других точек переключения недели. За сутки возможны несколько точек переключения.
6. Установить переключатель на нужную программу.

## Опрос программы отпуска

Установить переключатель выбора программ на "MENU" и нажать следующие клавиши:

1.   для "ПРОГ.ОТПУСКА".

2.  для подтверждения.
3.   для "ОПРОСЫ"\*1.

\*1 Если программа отпуска не была введена, "Опросы" на дисплее не появляется. В этом случае здесь можно ввести новую программу.

### Опрос программы отпуска (продолжение)

4.  для подтверждения, на короткое время появляется "**ДАТА НАЧАЛА**", после чего "**ГОД.**"
5.  для подтверждения всех других сведений о программе отпуска (дата начала и конца).
6. Установить переключатель на нужную программу.

Что делать?

### "ПРОВЕРКА ФИЛЬТРОВ" появится на дисплее

Причина неисправности	Способ устранения неисправности
Необходимо проверить фильтры в приточно-вытяжном вентиляционном устройстве.	Очистить или заменить фильтры (см. стр. 32).

### "ОШИБКА F2/F5/F9/F10" появляется на дисплее попеременно с "ВЫЗВАТЬ СЕРВИС"

Причина неисправности	Способ устранения неисправности
F2 Приточный вентилятор не вращается	Сообщить код ошибки специализированной фирме по отопительной/вентиляционной технике и отсоединить устройство от сети. После устранения ошибки сообщение об ошибке автоматически удаляется.
F5 Вытяжной вентилятор не вращается	
F9 Термочувствительный элемент наружного воздуха неисправен	
F10 Термочувствительный элемент уходящего воздуха неисправен	

## Чистка

Корпуса устройств можно чистить стандартным бытовым чистящим средством (но не абразивным). Необходимо заменить фильтры приточного и уходящего воздуха (см. стр. 32). Замена должна выполняться не реже двух раз в год или по необходимости.

Категорически запрещается эксплуатация устройства без фильтров.

Необходимо регулярно (раз в год) поручать специалисту обслуживание и чистку приточно-вытяжного вентиляционного устройства и воздушных каналов.

Мы рекомендуем заключить договор на обслуживание с специализированной фирмой по отопительной технике.

Невыполнение обслуживания связано с риском; регулярная чистка и обслуживание гарантируют вам гигиеничный, экологически чистый и энергосберегающий режим работы.

## Чистка приточно-вытяжных вентиляционных диффузоров

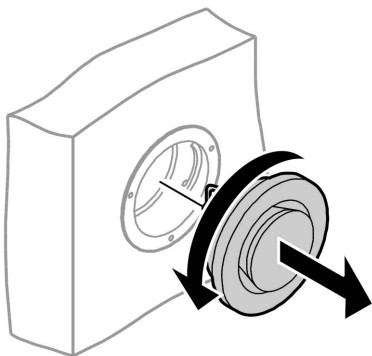

Пример: вытяжной диффузор

- Небольшое загрязнение:  
Протереть диффузоры влажной матерчатой салфеткой.
- Сильное загрязнение:  
Повернуть диффузоры влево и вынуть из монтажного кольца. Произвести влажную очистку диффузоров и установить их обратно.

Уход

## Чистка приточно-вытяжных . . . (продолжение)

### Вытяжной вентиль для кухни

1. Открыть защитную крышку.
2. Подать фильтр для жировых отложений назад и вынуть вниз.
3. Промыть фильтр для жировых отложений теплой водой с моющим средством.  
Альтернативно возможна очистка патрона фильтра в посудомоечной машине.

#### **Указание**

*Температура воды не должна превышать 60 °С.*

*По завершении программы мойки в посудомоечной машине в патроне фильтра еще может находиться вода.*

*Высушить и вставить обратно патрон фильтра.*

## Чистка или замена фильтров наружного и уходящего воздуха

При появлении на дисплее индикации **"ПРОВЕРКА ФИЛЬТРОВ"** необходимо проверить **оба** фильтра в приточно-вытяжном вентиляционном устройстве.

- В случае загрязнения нужно очистить фильтры.
- При чрезмерном загрязнении фильтры должны быть заменены.



## Чистка или замена фильтров наружного и . . . (продолжение)

### Исполнение 180 м<sup>3</sup>/ч

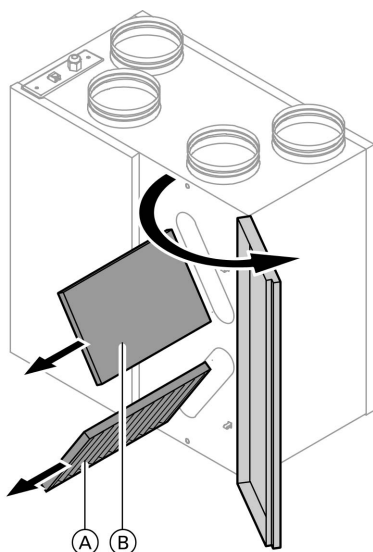

1. Открыть защитную крышку устройства дистанционного управления.
  2. Установить переключатель для выбора программ на "⏻".
  3. Открыть правую дверцу устройства (защелка).
  4. Вынуть фильтры наружного (A) и уходящего (B) воздуха. Отметить монтажное положение.
  5. В зависимости от степени загрязнения очистить фильтры пылесосом или заменить их новыми.
  6. Аналогичным образом вставить фильтры в направляющие.
- Указание**  
Решетка фильтровальной рамы должна располагаться со стороны очищенного воздуха.
7. Закрыть дверцу устройства и зафиксировать.
  8. Держать клавишу (OK) на устройстве дистанционного управления нажатой в течение мин. 3 с для сброса индикации "ПРОВЕРКА ФИЛЬТРА".
  9. Закрыть защитную крышку устройства дистанционного управления.

Уход

## Чистка или замена фильтров наружного и . . . (продолжение)

### Исполнение 300 и 400 м<sup>3</sup>/ч

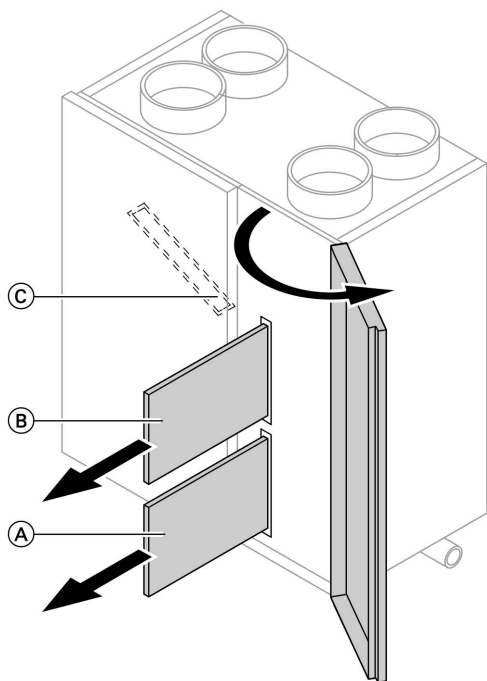

1. Открыть защитную крышку устройства дистанционного управления.
2. Установить переключатель для выбора программ на "⏻".
3. Открыть правую дверцу устройства (защелка).



5599 578 GUS

## Чистка или замена фильтров наружного и . . . (продолжение)

4. Вынуть нижний фильтр наружного воздуха (А) и фильтр отходящего воздуха (В). Отметить монтажное положение.
5. В зависимости от степени загрязнения очистить фильтры пылесосом или заменить их новыми.



### Опасность

За левой дверью устройства находится электрическое подключение устройства. Работать с электрическим подключением разрешается только специалистам.

Не открывать левую дверь устройства, предназначенную для открывания только инструментом.

### Указание

*Контроль верхнего (байпасного) фильтра наружного воздуха (С) вследствие пониженной загрузки можно выполнять реже, чем фильтра наружного воздуха (А) и фильтра отходящего воздуха (В). Поручать замену и очистку (байпасного) фильтра наружного воздуха (С) только специализированному предприятию. Мы рекомендуем заключить договор о техническом обслуживании.*

6. Аналогичным образом вставить фильтры в направляющие.

### Указание

*Решетка фильтровальной рамы должна располагаться со стороны очищенного воздуха.*

7. Закрыть дверцу устройства и зафиксировать.
8. Держать клавишу (OK) на устройстве дистанционного управления нажатой в течение мин. 3 с для сброса индикации "ПРОВЕРКА ФИЛЬТРА".
9. Закрыть защитную крышку устройства дистанционного управления.

## Предметный указатель

<b>Б</b>		<b>П</b>	
Байпас .....	6, 10	Периоды вентиляции .....	15
<b>В</b>		Программа отпуска	
Вариант дисплея .....	24	■ Настройка .....	20
Влажность .....	11	■ Окончание .....	20
Время суток и дата .....	23	■ Опрос .....	28
Выбор программы		Программы вентиляции .....	6
■ Настройки .....	11	<b>Р</b>	
■ Нормальный режим .....	12	Расход воздуха .....	6
■ Положение готовности .....	11	Рекуперативная система	
■ Пониженный режим .....	12	вентиляции .....	6
■ Программа P1 .....	13	<b>С</b>	
■ Программа P2 .....	14	Ступени вентиляции .....	6
■ Режим вечеринки .....	13	<b>Т</b>	
■ Режим по потребности .....	13	Точки переключения	
<b>Д</b>		■ Настройка .....	15
Дистанционное управление .....	6	■ Удаление .....	18
<b>И</b>		<b>Ф</b>	
Индивидуальная программа		Фильтр .....	6
выдержек времени		Фильтры .....	30, 31, 32
■ Настройка .....	15	Функции байпаса	
■ Пример .....	15	■ изменить .....	22
<b>Л</b>		Функция защиты от замерзания .....	6
Летний байпас .....	6	<b>Ч</b>	
<b>О</b>		Чистка .....	31
Обледенение .....	6	<b>Э</b>	
Объемный расход .....	6	Экономия энергии .....	20
Объемный расход воздуха .....	6	<b>Я</b>	
Опрос настроек .....	27	Язык дисплея .....	25
Опрос программ выдержек времени			
27			
Опрос температур .....	27		
Отпуск .....	20		







## К кому обращаться за консультациями

По вопросам обслуживания и ремонта Вашей установки обратитесь, пожалуйста, в специализированную фирму. Ближайшие к Вам специализированные фирмы Вы можете найти на сайте [www.viessmann.com](http://www.viessmann.com) в интернете.

ТОВ "Віссманн"  
вул. Димитрова, 5 корп. 10-А  
03680, м.Київ, Україна  
тел. +38 044 4619841  
факс. +38 044 4619843

Представительство в г. Екатеринбург  
Ул. Крауля, д. 44, офис 1  
Россия - 620109, Екатеринбург  
Телефон : +7 / 343 / 210 99 73, +7 /  
343 / 228 03 28  
Телефакс: +7 / 343 / 228 40 03

Представительство в г. Санкт-Петербург  
Пр. Стачек, д. 48, офис 301-303  
Россия - 198097, Санкт-Петербург  
Телефон: +7 / 812 / 326 78 70  
Телефакс: +7 / 812 / 326 78 72

Viessmann Werke GmbH&Co KG  
Представительство в г. Москве  
Ул. Вешних Вод, д. 14  
Россия - 129337, Москва  
Телефон: +7 / 495 / 77 58 283  
Телефакс: +7 / 495 / 77 58 284  
[www.viessmann.ru](http://www.viessmann.ru)

5599 578 GUS Оставляем за собой право на технические изменения.

Отпечатано на экологически чистой бумаге,  
отбеленной без добавления хлора.

