

Инструкция по
эксплуатации
для пользователя установки

VIESSMANN

Термостат для помещений
Тип UTD



VITOTROL 100

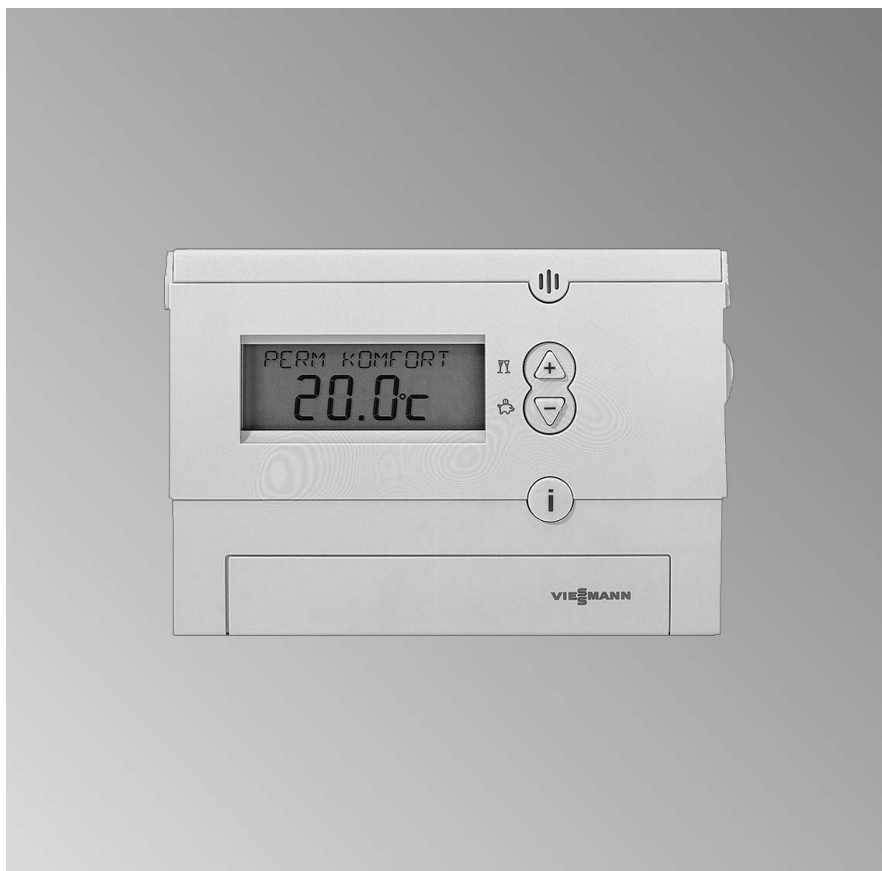

Техника безопасности



Во избежание опасностей, физического и материального ущерба просим строго придерживаться данных указаний по технике безопасности.

Указания по технике безопасности



Опасность

Этот знак предупреждает об опасности причинения физического ущерба.



Внимание

Этот знак предупреждает об опасности материального ущерба и вредных воздействий на окружающую среду.

Указание

Сведения, которым предшествует слово "Указание", содержат дополнительную информацию.

Целевая группа

Данная инструкция по эксплуатации предназначена для пользователей отопительной установки.



Опасность

Неправильно проведенные работы на отопительной установке могут послужить причиной опасных для жизни несчастных случаев.

- Работы на газовом оборудовании разрешается выполнять только специалистам по монтажу, имеющим на это допуск ответственного предприятия по газоснабжению.
- Электротехнические работы разрешается выполнять только специалистам-электрикам, имеющим необходимую категорию допуска.

Техника безопасности (продолжение)

При запахе газа



Опасность

При утечке газа возможны взрывы, следствием которых могут явиться тяжелейшие травмы.

- Не курить! Не допускать открытого огня и искробразования. Категорически запрещается пользоваться выключателями освещения и электроприборов.
- Закрывать запорный газовый кран.
- Открыть окна и двери.
- Удалить людей из опасной зоны.
- Находясь вне здания, известить уполномоченное специализированное предприятие по газо- и электроснабжению.
- Находясь в безопасном месте (вне здания), перекрыть электропитание здания.

Меры, предпринимаемые при пожаре



Опасность

При пожаре возникает опасность ожогов и взрыва.

- Выключить отопительную установку.
- Закрывать запорные вентили в линиях подачи топлива.
- Для тушения пожара использовать проверенный огнетушитель подходящих классов АВС.

При запахе продуктов сгорания



Опасность

Продукты сгорания могут стать причиной опасных для жизни отравлений.

- Выключить отопительную установку.
- Проветрить помещение, в котором находится установка.
- Закройте двери в жилые помещения.

Техника безопасности (продолжение)

Требования к котельной



Внимание

- Несоответствующие условия окружающей среды могут привести к повреждению отопительной установки и поставить под угрозу безопасность ее эксплуатации.
 - Обеспечить температуру окружающей среды выше 0 °С и ниже 35 °С.
 - Избегать загрязнения воздуха галогенопроизводными углеводорода (они содержатся, например, в красках, растворителях и чистящих средствах) и сильного запыления (например, в результате проведения шлифовальных работ).
 - Избегать длительной высокой влажности воздуха (например, из-за постоянной сушки белья).
 - Не закрывать имеющиеся отверстия для приточного воздуха.

Дополнительные компоненты, запасные и быстроизнашивающиеся детали



Внимание

- Компоненты, не прошедшие испытания вместе с отопительной установкой, могут вызвать ее повреждение или ухудшение ее работы. Установку или замену деталей должна выполнять только специализированная фирма.

Оглавление

Органы управления и индикации

Обзор органов управления и индикации.....	7
■ Открывание защитной крышки.....	7
■ Функции.....	8
■ Символы на дисплее.....	8

Настройка температуры помещения

Выбор программы.....	10
Настройка постоянной температуры помещения.....	13
■ Установка индивидуальной программы выдержек времени (P3).....	14
Изменение температуры помещения только на несколько дней.....	18
■ Настройка программы отпуска.....	19
Изменение температуры помещения только на несколько часов.....	20
■ Изменение клавишами \oplus/\ominus	20
■ Настройка экономичного режима.....	21
■ Настройка режима вечеринки.....	22

Другие уставки

Дата и время суток.....	23
Настройка языка дисплея.....	24
Вариант индикации.....	24
Поправка на место монтажа.....	25
Характеристика регулятора.....	26

Возможности опроса

Опрос температур и других настроек.....	28
Опрос программ выдержек времени.....	28
■ Программа выдержек времени текущего дня для P1, P2, P3.....	28
■ Программа выдержек времени на всю неделю для P1 и P2.....	28
■ Программа выдержек времени на всю неделю для P3.....	29
Опрос программы отпуска.....	30

Что делать?

В помещениях слишком холодно.....	31
В помещениях слишком тепло.....	31
■ мигает на дисплее.....	32
Замена батарей.....	32

Уход

Чистка.....	35
-------------	----

Советы по экономии энергии

Советы по экономии энергии.....	36
---------------------------------	----

Оглавление

Оглавление (продолжение)

Предметный указатель..... 37

Обзор органов управления и индикации

Открытие защитной крышки

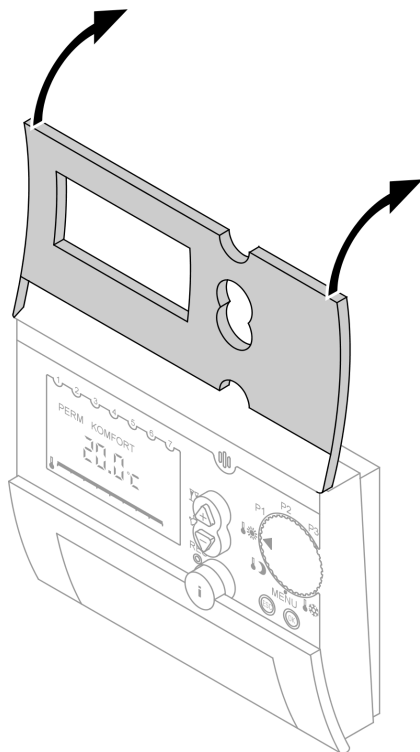

Обзор органов управления и индикации (продолжение)

Функции

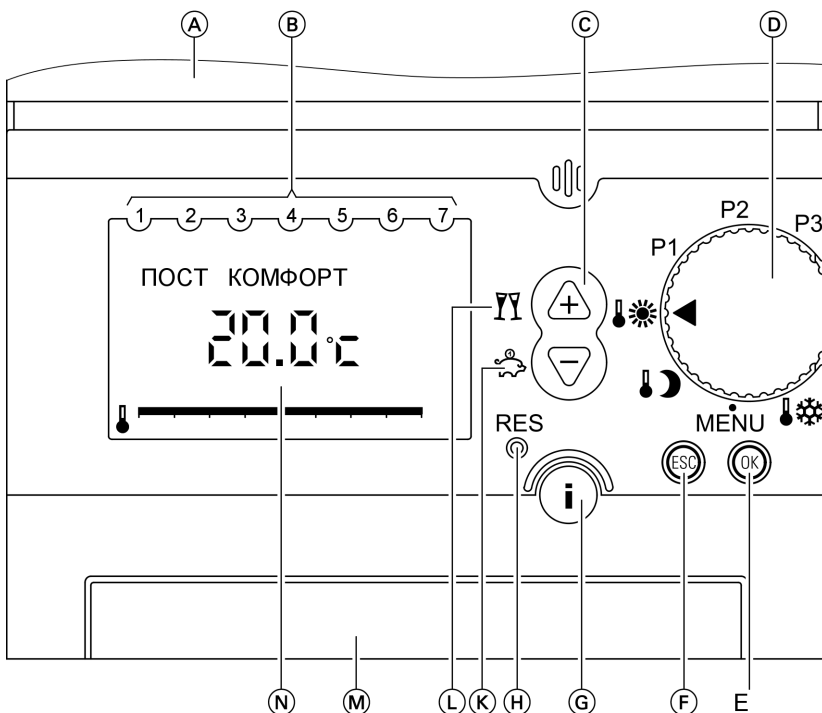

- Ⓐ Защитная крышка открыта
- Ⓑ Дни недели (1 ≙ понедельник и т.д.)
- Ⓒ Изменение настроек
- Ⓓ Переключатель для выбора программ (стр. 10)
- Ⓔ Подтверждение
- Ⓕ Прерывание ввода значений
- Ⓖ Информация (стр. 28)
- Ⓗ Сброс (только для языка, времени и даты)
- Ⓚ Экономичный режим (стр. 21) или изменение значений
- Ⓛ Режим вечеринки (стр. 22) или изменение значений
- Ⓜ Размещение элементов питания
- Ⓝ Возможные индикации на табло (стр. 24)

Символы на дисплее

Символы появляются не постоянно, а в зависимости от режима работы.

Обзор органов управления и индикации (продолжение)

Мигание значений на дисплее указывает на то, что можно производить изменения.

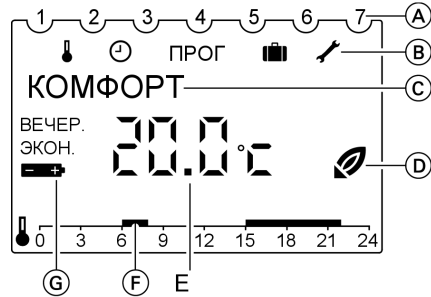

- Ⓐ Дни недели (1 ≙ понедельник и т.д.)
- Ⓑ **Строка меню:**
 - 🌡 Заданная температура
 - 🕒 Дата и время суток
 - ПРОГ Индивидуальная программа выдержек времени P3
 - 🧳 Программа отпуска
 - 🔧 Сервисные настройки
- Ⓒ Текстовая строка
Индикация в зависимости от уровня меню и настройки варианта индикации (стр. 24)
- Ⓓ **Индикатор рабочего состояния:**
 - 👁️ Сигнал запроса теплогенерации
- Ⓔ Индикация в зависимости от настройки варианта индикации (стр. 24) и вида функции
Фактическое значение температуры помещения или время
- Ⓕ Цикл отопления выбранной программы выдержек времени в виде шкалы времени
- Ⓖ ВЕЧЕР. Режим вечеринки активен
ЭКОН. Экономичный режим активен
🔋 Заменить батарею

Настройка температуры помещения

Выбор программы

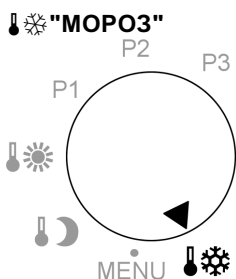

Если температура помещения снижается ниже установленной температуры защиты от замерзания **"МОРОЗ"**, осуществляется отопление помещений. Состояние при поставке 6 °С. Изменение температуры защиты от замерзания см. на стр. 13.



Отопление помещений выполняется непрерывно с пониженной температурой помещения **"ПониЖ"**. Состояние при поставке 17 °С. Изменение пониженной температуры помещения см. на стр. 13.



Отопление помещений выполняется непрерывно с нормальной температурой помещения **"КОМФОРТ"**. Состояние при поставке 20 °С. Изменение нормальной температуры помещения см. на стр. 13.

Выбор программы (продолжение)

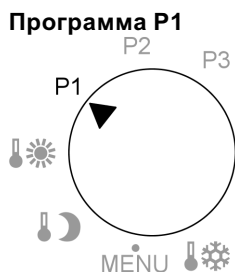

Отопление помещений осуществляется в соответствии со следующей программой выдержек времени (постоянная настройка):

с понедельника по пятницу

- с 6:00 до 22:00:
отопление помещений с нормальной температурой ("**КОМФОРТ**")
- с 22:00 до 6:00:
отопление помещений с пониженной температурой ("**ПОНИЖ**")

суббота и воскресенье

- с 7:00 до 23:00:
отопление помещений с нормальной температурой ("**КОМФОРТ**")
- с 23:00 до 7:00:
отопление помещений с пониженной температурой ("**ПОНИЖ**")

Изменение нормальной и пониженной температуры помещения см. на стр. 13.

Выбор программы (продолжение)

Программа P2

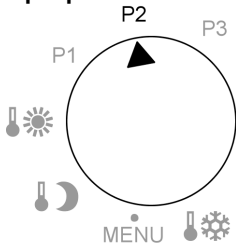

Отопление помещений осуществляется в соответствии со следующей программой выдержек времени (постоянная настройка):

с понедельника по пятницу

- с 6:00 до 8:00 и с 16:00 до 22:00: отопление помещений с нормальной температурой ("**КОМФОРТ**")
- с 8:00 до 16:00 и с 22:00 до 6:00: отопление помещений с пониженной температурой ("**ПОНИЖ**")

суббота и воскресенье

- с 7:00 до 23:00: отопление помещений с нормальной температурой ("**КОМФОРТ**")
- с 23:00 до 7:00: отопление помещений с пониженной температурой ("**ПОНИЖ**")

Изменение нормальной и пониженной температуры помещения см. на стр. 13.

Программа P3

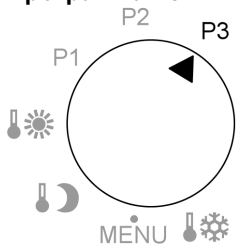

Отопление помещений осуществляется в соответствии с индивидуально настраиваемой программой выдержек времени, см. на стр. 14.

Настройка постоянной температуры помещения

Возможна настройка 3 значений температуры:

- **Нормальная температура помещения "КОМФОРТ"**
Диапазон настройки: 16,2 - 30 °С
- **Пониженная температура помещения "ПОНИЖ"**
Диапазон настройки: 10 - 20,8 °С
- **Температура защиты от замерзания "МОРОЗ"**
Диапазон настройки: 6 - 10 °С

Нажать следующие клавиши:

1. Установить переключатель выбора программ на "MENU", на дисплее появляется "ЗАД.ТЕМП" и мигает символ "↓".



2. **OK** для подтверждения. На дисплее появляется "КОМФОРТ" и значение температуры мигает.

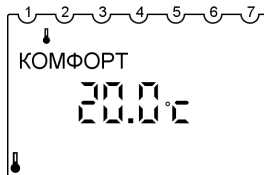

3. **+/-** до появления нужного значения.

4. **OK** для подтверждения, на дисплее появляется "ПОНИЖ" и значение температуры мигает.

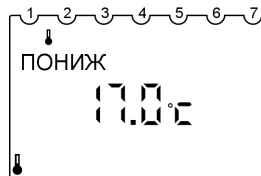

5. **+/-** до появления нужного значения.

6. **OK** для подтверждения, на дисплее появляется "МОРОЗ" и значение температуры мигает.

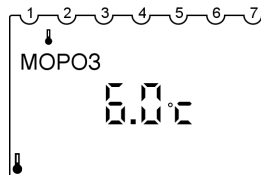

7. **+/-** до появления нужного значения.

8. **OK** для подтверждения, на дисплее появится "КОНЕЦ".

9. Установить переключатель на нужную программу.

Настройка постоянной температуры . . . (продолжение)

Установка индивидуальной программы выдержек времени (P3)

Настройка точек переключения

Точки переключения должны быть введены на всю неделю. Для каждой точки переключения должны быть введены время и температура (нормальная/пониженная температура помещения, температура защиты от замерзания, см. пример). Возможна настройка максимум 26 точек переключения.

Имеются следующие возможности ввода:

- **"ПН–ПТ"** одинаковые точки переключения с понедельника по пятницу
- **"СБ–ВС"** одинаковые точки переключения в субботу и воскресенье

Пример

С понедельника по пятницу и в воскресенье с 8:00 до 22:00, а также в субботу с 9:00 до 23:00 помещения должны отапливаться с нормальной, а в остальное время - с пониженной температурой.

- **"ЕЖЕДНЕВНО"** одинаковые точки переключения для всех дней недели
 - **"ПО ДНЯМ"** различные точки переключения для отдельных дней
- Чтобы после настройки изменить точки срабатывания для отдельных дней, необходимо вначале удалить заранее настроенные точки переключения для этого дня. Затем ввести точки переключения для отдельного дня недели (**"ПО ДНЯМ"**).

Для этого выполнить следующее.

1. С понедельника по воскресенье (**"ЕЖЕДНЕВНО"**):
настроить точки переключения на 8:00 и на 22:00
2. Для субботы **"ПО ДНЯМ"**:
удалить точки переключения 8:00 и 22:00
3. Для субботы **"ПО ДНЯМ"**:
настроить точки переключения на 9:00 и на 23:00

Настройка постоянной температуры . . . (продолжение)

Этап 1.) Настройки в режиме "ЕЖЕДНЕВНО"

Установить переключатель выбора программ на "MENU" и нажать следующие клавиши:

1. \oplus до появления на дисплее "ПРОГРАММА Р3", символ "ПРОГ" мигает.

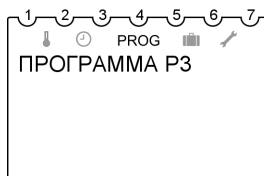

2. OK для подтверждения, мигает "НОВАЯ".
3. OK на короткое время появляется индикация свободных ячеек памяти (макс. 26), а затем мигает "ПН–ПТ".
4. \oplus/\ominus до появления индикации "ЕЖЕДНЕВНО".
5. OK для подтверждения, мигает "ЧАС".
6. \oplus/\ominus до появления индикации "8" (8:00).
7. OK для подтверждения, мигает "МИНУТА".
8. \oplus/\ominus до появления индикации "00" (8:00).

9. OK для подтверждения, мигает "КОМФОРТ".
10. OK для подтверждения, появляется индикация "КОНЕЦ" и спустя примерно 3 с мигает "НОВАЯ".
11. OK для подтверждения, на короткое время появляется индикация свободных ячеек памяти (макс. 25), а затем мигает "ЕЖЕДНЕВНО".
12. OK для подтверждения, мигает "ЧАС".
13. \oplus/\ominus до появления индикации "22" (22:00).
14. OK для подтверждения, мигает "МИНУТА".
15. \oplus/\ominus до появления индикации "00" (22:00).
16. OK для подтверждения, мигает "ПОНИЖ".
17. OK для подтверждения, появляется индикация "КОНЕЦ" и спустя примерно 3 с мигает "НОВАЯ".

Настройка постоянной температуры . . . (продолжение)

Этап 2.) Удаление настроек для субботы "ПО ДНЯМ"

Сразу после предыдущей последовательности клавиш (последний шаг 17: \odot для подтверждения, ... "НОВАЯ" мигает):

1. \oplus/\ominus по появления индикации "УДАЛИТЬ".

2. \odot для подтверждения, мигает "ОТДЕЛЬНО".

3. \odot для подтверждения, появляется первая точка переключения на понедельник.

4. \oplus до выбора точки переключения "Суббота 8:00".

5. \odot для подтверждения, мигает "УДАЛИТЬ".

6. \odot для подтверждения, выбранная точка переключения удалена, появляется следующая точка переключения "Суббота 22:00".

7. \odot для подтверждения, мигает "УДАЛИТЬ".

8. \odot для подтверждения, выбранная точка переключения удалена, появляется следующая точка переключения "Воскресенье 8:00".

9. \oplus до появления индикации "КОНЕЦ". Примерно через 3 с появляется индикация "ПРОГРАММА РЗ", символ "ПРОГ" мигает.

Этап 3.) Настройки для субботы "ПО ДНЯМ"

Сразу после предыдущей последовательности клавиш (последний шаг 9: \oplus до появления индикации "КОНЕЦ". ... "ПРОГ" мигает):

1. \odot для подтверждения, мигает "НОВАЯ".

2. \odot для подтверждения, подождать, пока не начнет мигать "ПН-ПТ".

3. \oplus/\ominus до появления индикации "ПО ДНЯМ".

4. \odot для подтверждения, появляется индикация "ПОНЕДЕЛЬНИК".

5. \oplus/\ominus до появления индикации "СУББОТА".

6. \odot для подтверждения, мигает "ЧАС".

7. \oplus/\ominus до появления индикации "9" (9:00).

8. \odot для подтверждения, мигает "МИНУТА".



Настройка постоянной температуры . . . (продолжение)

- | | |
|--|---|
| <p>9. \oplus/\ominus до появления индикации "00" (9:00).</p> <p>10. $\textcircled{\text{OK}}$ для подтверждения, появляется индикация "КОМФОРТ".</p> <p>11. $\textcircled{\text{OK}}$ для подтверждения, появляется индикация "КОНЕЦ" и спустя примерно 3 с мигает "НОВАЯ".</p> <p>12. $\textcircled{\text{OK}}$ для подтверждения, подождать, пока не начнет мигать "ПО ДНЯМ".</p> <p>13. $\textcircled{\text{OK}}$ для подтверждения, появляется индикация "ПОНЕДЕЛЬНИК".</p> <p>14. \oplus/\ominus до появления индикации "СУББОТА".</p> <p>15. $\textcircled{\text{OK}}$ для подтверждения, мигает "ЧАС".</p> | <p>16. \oplus/\ominus до появления индикации "23" (23:00).</p> <p>17. $\textcircled{\text{OK}}$ для подтверждения, мигает "МИНУТА".</p> <p>18. \oplus/\ominus до появления индикации "00" (23:00).</p> <p>19. $\textcircled{\text{OK}}$ для подтверждения, появляется "ПОНИЖ".</p> <p>20. $\textcircled{\text{OK}}$ для подтверждения, появляется индикация "КОНЕЦ" и спустя примерно 3 с мигает "НОВАЯ".</p> <p>21. \oplus/\ominus до появления индикации "КОНЕЦ".</p> <p>22. $\textcircled{\text{OK}}$ для подтверждения.</p> <p>23. Установить переключатель на "P3"; на шкале времени отображаются настроенные точки переключения.</p> |
|--|---|

Удаление точек переключения

Можно удалить все точки переключения одновременно или отдельные точки переключения.

Удаление отдельных точек переключения

Установить переключатель выбора программ на "MENU" и нажать следующие клавиши:

- | | |
|--|--|
| <p>1. \oplus до появления индикации "ПРОГРАММА P3".</p> | <p>2. $\textcircled{\text{OK}}$ для подтверждения.</p> <p>3. \oplus/\ominus по появления индикации "УДАЛИТЬ".</p> <p>4. $\textcircled{\text{OK}}$ для подтверждения, мигает "ОТДЕЛЬНО".</p> |
|--|--|



Настройка температуры помещения

Настройка постоянной температуры . . . (продолжение)

5. **OK** для подтверждения, появляется первая точка переключения на понедельник.
6. **+** до выбора точки переключения в нужный день недели.
7. **OK** для подтверждения, мигает **"УДАЛИТЬ"**.
8. **OK** для подтверждения, выбранная точка переключения удалена, появляется следующая точка переключения.
9. **OK/+** если нужно удалить другие точки переключения. или
- +** до появления индикации **"КОНЕЦ"**.
10. Установить переключатель на нужную программу.

Удаление всех точек переключения

Установить переключатель выбора программ на "MENU" и нажать следующие клавиши:

1. **+** до появления индикации **"ПРОГРАММА P3"**.
2. **OK** для подтверждения.
3. **+/(-)** по появления индикации **"УДАЛИТЬ"**.
4. **OK** для подтверждения, мигает **"ОТДЕЛЬНО"**.
5. **+/(-)** до появления индикации **"ВСЕ"**.
6. **OK** для подтверждения, мигает **"ПОДТВЕРДИТЬ"**.
7. **OK** для подтверждения, все точки переключения удалены.
8. Установить переключатель на нужную программу.

Изменение температуры помещения только на несколько дней

Во время отпуска у вас имеются следующие возможности сэкономить энергию:

Изменение температуры помещения только . . . (продолжение)

- Можно полностью выключить отопление помещений, установив переключатель выбора программ на режим защиты от замерзания "❄".
или
- установить режим отопления помещений на минимальный расход энергии (например, чтобы не замерзли комнатные растения). Для этого надо выбрать программу отпуска "🏠".

Настройка программы отпуска

Установить переключатель выбора программ на "MENU" и нажать следующие клавиши:

1. (+)/(-) до появления индикации "ОТПУСК".
2. (OK) для подтверждения, на короткое время появится индикация "НАЧАЛО".
3. (+)/(-) для ввода даты начала и окончания "ГОД", "МЕСЯЦ", "ДЕНЬ", "ЧАС".
4. (OK) для подтверждения.
5. (+)/(-) до выбора температуры во время программы отпуска "МОРОЗ", "ПОНИЖ" или "КОМФОРТ".
6. (OK) для подтверждения, на короткое время появится индикация "КОНЕЦ".

7. Установить переключатель на нужную программу. Как только будет достигнута дата начала, появится, например, следующая индикация:

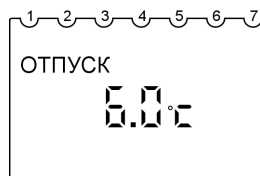

Указание

Чтобы изменить настройки температур "МОРОЗ", "ПОНИЖ" или "КОМФОРТ" для программы отпуска, выполнить действия, описанные на стр. 13. Измененная температура действует также и по истечении программы отпуска, и в случае необходимости ее нужно снова изменить.

Окончание программы отпуска

- Программа отпуска заканчивается автоматически после достижения момента окончания.
- Чтобы преждевременно удалить программу отпуска, установить переключатель выбора программ на "MENU" и нажать следующие клавиши:

Изменение температуры помещения только . . . (продолжение)

1. \oplus/\ominus до появления на дисплее "ОТПУСК", символ "🏠" мигает.
2. \odot для подтверждения, появляется индикация "ОПРОС".
3. \oplus/\ominus по появления индикации "УДАЛИТЬ".
4. \odot для подтверждения.
5. Установить переключатель на нужную программу.

Изменение температуры помещения только на несколько часов

Следующие функции позволят вам изменить температуру помещения на несколько часов без общего изменения настроек контроллера.

Для внепланового повышения температуры помещения:

- Во всех программах температуру помещения можно повысить клавишей \oplus (см. стр. 20).
- В программах "P1", "P2" und "P3" выбрать режим вечеринки "🎉" (см. стр. 22).

Для внепланового понижения температуры помещения:

- Во всех программах температуру помещения можно понизить клавишей \ominus (см. стр. 20).
- В программах "P1", "P2" и "P3" выбрать экономичный режим "🌱" см. стр. 21).

Изменение клавишами \oplus/\ominus

Заданные во всех программах температуры можно временно изменить. Измененная температура сохраняется до следующего переключения в пределах программы или до перехода к другой программе.

Нажать следующие клавиши:

1. \oplus/\ominus до появления нужного значения.

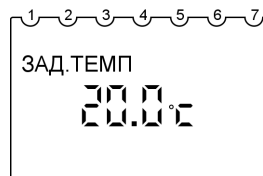

Изменение температуры помещения только . . . (продолжение)

2. При закрытой защитной крышке:
выждать прибл. 1 мин до автоматического сохранения значения.
или
При открытой защитной крышке:
3.  для подтверждения.

Настройка экономичного режима

В экономичном режиме происходит автоматическое снижение нормальной температуры помещения до установленной пониженной температуры помещения. Измененная температура сохраняется до следующего переключения в пределах программы или до перехода к другой программе.

Указание

Настройка экономичного режима возможна только в программах "P1", "P2" и "P3".

Нажать следующие клавиши:

1.  примерно 4 с, появляется индикация "ЭКОН" и заданная пониженная температура помещения.

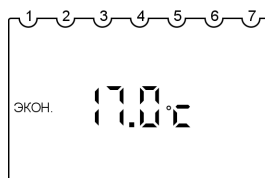

2.  чтобы изменить температуру для экономичного режима.

3. При закрытой защитной крышке:
выждать прибл. 1 мин до автоматического сохранения значения.
или
При открытой защитной крышке:

4.  для подтверждения.

Окончание экономичного режима

- Экономичный режим заканчивается автоматически при очередном переключении на отопление помещений в режиме пониженной температуры.
- Если надо досрочно закончить экономичный режим, то следует нажать еще раз клавишу  примерно в течение 4 с.

Изменение температуры помещения только . . . (продолжение)

Настройка режима вечеринки

В режиме вечеринки пониженная температура помещения автоматически повышается до установленной нормальной температуры помещения. Измененная температура сохраняется до следующего переключения в пределах программы или до перехода к другой программе.

Указание

Настройка режима вечеринки возможна только в программах "P1", "P2" и "P3".

Нажать следующие клавиши:

1. \oplus примерно 4 с, появляется индикация "ВЕЧЕР." и заданная нормальная температура помещения.



2. \oplus/\ominus чтобы изменить температуру для режима вечеринки.

3. При закрытой защитной крышке: выждать прибл. 1 мин до автоматического сохранения значения. или

OK для подтверждения при открытой защитной крышке.

Окончание режима вечеринки

- Режим вечеринки заканчивается автоматически при очередном переключении на отопление помещений в режиме нормальной температуры.
- Если надо досрочно закончить режим вечеринки, то следует нажать еще раз клавишу \oplus примерно в течение 4 с.

Дата и время суток

Установить переключатель выбора программ на "MENU" и нажать следующие клавиши:

1. \oplus/\ominus до появления на дисплее **"ВРЕМЯ/ДАТА"**, символ "⊖" мигает.



2. OK для подтверждения, мигает текущее время.
3. \oplus/\ominus для ввода значений **"ЧАС"**, **"МИНУТА"**, **"ГОД"**, **"МЕСЯЦ"** и **"ДЕНЬ"**.
4. OK для подтверждения.
5. \oplus/\ominus для выбора **"КОНЕЦ"** или опции без автоматического или с автоматическим переключением на летнее/зимнее время **"БЕЗ ЛЕТ/ЗИМ"** или **"С ЛЕТ/ЗИМ"**.

6. OK для подтверждения. При выборе опции **"С ЛЕТ/ЗИМ"** появляется индикация **"ЕВРОПА"**.

7. \oplus/\ominus для выбора страны или **"СВОБ. РЕГУЛ."**.

8. OK для подтверждения. При выборе опции **"СВОБ. РЕГУЛ."** появляется индикация **"МЕСЯЦ ЛЕТ."**.

9. \oplus/\ominus для ввода даты и времени переключения на летнее/зимнее время **"МЕСЯЦ ЛЕТ."**, **"НЕДЕЛЯ ЛЕТ."**, **"ЧАС"**, **"МЕСЯЦ ЗИМ."**, **"НЕДЕЛЯ ЗИМ."**.

Указание

"НЕДЕЛЯ ЛЕТ." и **"НЕДЕЛЯ ЗИМ."** обозначают конец недели в течение выбранного месяца.

Время переключения на зимнее время принимается из летнего времени (**"ЧАС"**).

10. OK для подтверждения.

11. Установить переключатель на нужную программу.

Другие уставки

Настройка языка дисплея

Установить переключатель выбора программ на "MENU" и нажать следующие клавиши:

1. \oplus/\ominus до появления на дисплее "СЕРВИС", символ "↗" мигает.
2. OK для подтверждения, мигает "ДИСПЛЕЙ".
3. \oplus/\ominus до появления индикации "ЯЗЫК".
4. OK для подтверждения, установленный язык дисплея мигает.
5. \oplus/\ominus до появления нужного языка.
6. OK для подтверждения.
7. Установить переключатель на нужную программу.

Вариант индикации

Индикация на дисплее в отдельных позициях переключателя зависит от установленного варианта индикации (см. таблицу).

Пример:

Переключатель в позиции "P1" при варианте индикации 2

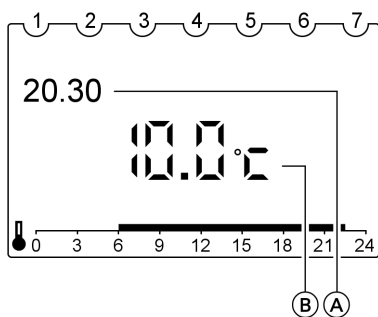

Переключатель в позиции "☀️" при варианте индикации 3

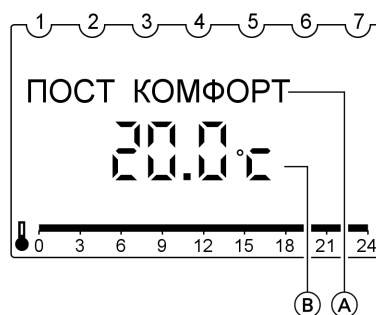

Вариант индикации (продолжение)

Индикация	Позиция переключателя P1, P2, P3					Позиция переключателя ☀️, 🌙, ❄️				
	Вариант индикации					Вариант индикации				
	1	2	3	4	5	1	2	3	4	5
Время суток	X	X			X					X
Зад.темп.		X	X	X			X	X		
Факт.темп.	X			X	X	X			X	
Программа						X	X	X	X	X

Установить переключатель выбора программ на "MENU" и нажать следующие клавиши:

1. \oplus/\ominus до появления на дисплее "СЕРВИС", символ "↗" мигает.
2. \odot для подтверждения, мигает "ДИСПЛЕЙ".
3. \odot для подтверждения.
4. \oplus/\ominus до появления нужного варианта.
5. \odot для подтверждения.
6. Установить переключатель на нужную программу.

Поправка на место монтажа

Если устройство Vitotrol 100 смонтировано в неоптимальном месте, например, на наружной стене или вблизи от камина, то температура на дисплее может отличаться от фактической температуры помещения. Эту разность температур можно компенсировать, введя поправку.

Пример:

Индикация температуры помещения на дисплее Vitotrol 100 на 2 °C выше фактической температуры помещения. Значение поправки составляет -2 °C.

Установить переключатель выбора программ на "MENU" и нажать следующие клавиши:

1. \oplus/\ominus до появления на дисплее "СЕРВИС", символ "↗" мигает.
2. \odot для подтверждения, мигает "ДИСПЛЕЙ".
3. \oplus/\ominus до появления индикации "ПОПРАВКА".
4. \odot для подтверждения.

Другие уставки

Поправка на место монтажа (продолжение)

5. \oplus/\ominus до появления нужного значения поправки.
6. OK для подтверждения.
7. Установить переключатель на нужную программу.

Характеристика регулятора

Предварительно настроен регулятор гистерезиса. Значение гистерезиса влияет на точку включения и выключения режимов "Отопление" и "Без отопления".

Пример:

Заданная температура помещения:

21 °C

Гистерезис: 0,6 °C

Как только фактическая температура помещения превысит 21,3 °C, отопление выключается.

Как только фактическая температура помещения станет ниже 20,7 °C, отопление включается.

Характеристику регулятора можно изменить, изменив значение гистерезиса. Настройка гистерезиса в состоянии при поставке равна 0,6 °C. В случае, если система реагирует инертно, нужно установить более низкое значение.

Установить переключатель выбора программ на "MENU" и нажать следующие клавиши:

1. \oplus/\ominus до появления на дисплее "СЕРВИС", символ "↗" мигает.
2. OK для подтверждения, мигает "ДИСПЛЕЙ".
3. \oplus/\ominus до появления индикации "РЕГУЛЯТОР".
4. OK для подтверждения, мигает "ГИСТ. РЕГУЛ."
5. OK для подтверждения, появляется индикация "ГИСТЕРЕЗИС".

Характеристика регулятора (продолжение)

6. ⊕/⊖ до появления нужного значения.
Диапазон настройки:
от 0,2 до 1,0 °C
7. ⊙ для подтверждения, на дисплее появится **"КОНЕЦ"**.
8. Установить переключатель на нужную программу.

Возможности опроса

Опрос температур и других настроек

Возможен опрос следующих настроек в указанной ниже последовательности:

- Температура помещения
- Заданная температура, настроенная в актуальной программе.
- Дата и время суток
- Актуальная программа (только для P1, P2, P3)
- Вариант индикации

Указание

Переключатель **не** должен стоять в позиции "MENU".

Нажать следующие клавиши:

1.  Появляется индикация "Темп.помещ."



2.  для продолжения опроса в указанной выше последовательности.

Опрос программ выдержек времени

Программа выдержек времени текущего дня для P1, P2, P3

Открыть защитную крышку. На шкале времени дисплея появляются значения времени переключения текущего дня.

Пример:

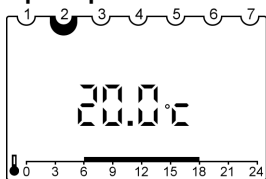

С 6:00 до 18:00 помещения отапливаются с нормальной температурой, а с 18:00 до 6:00 - с пониженной температурой.

Программа выдержек времени на всю неделю для P1 и P2



Открыть защитную крышку. На шкале времени дисплея появляются значения времени переключения текущего дня.

Опрос программ выдержек времени (продолжение)

Нажать следующие клавиши:



1.  Появляется индикация "Темп.помещ.":



2.  пока не появится настроенная программа выдержек времени ("P1" или "P2"). На шкале времени дисплея появляются значения времени переключения для дней недели с понедельника по пятницу "ПРОГ ПН-ПТ".
3.  На шкале времени дисплея появляются значения времени переключения для субботы и воскресенья "ПРОГ СБ/ВС".

Программа выдержек времени на всю неделю для P3

Установить переключатель выбора программ на "MENU" и нажать следующие клавиши:

1.  до появления на дисплее "ПРОГРАММА P3", символ "ПРОГ" мигает.
2.  для подтверждения; мигает "НОВАЯ".
3.  до появления индикации "ОПРОС".

4.  для подтверждения, на дисплее появляется первая точка переключения на понедельник вместе со шкалой времени для понедельника.

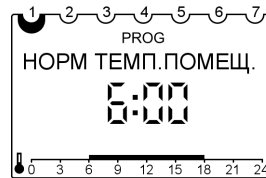

5.  для всех других точек переключения недели.
6. Установить переключатель на нужную программу.

Опрос программы отпуска

Установить переключатель выбора программ на "MENU" и нажать следующие клавиши:

1. \oplus/\ominus до появления индикации **"ОТПУСК"**.
2. OK для подтверждения.
3. \oplus/\ominus до появления индикации **"ОПРОС"**.
4. OK для подтверждения, на короткое время появится индикация **"НАЧАЛО"**, затем **"ГОД"**.
5. OK для подтверждения всех других значений программы отпуска (дата начала/конца).
6. Установить переключатель на нужную программу.

В помещениях слишком холодно

Причина неисправности	Способ устранения неисправности
Vitotrol 100 неправильно настроен	Проверить и при необходимости исправить следующие настройки: <ul style="list-style-type: none"> ■ программа (см. стр. 10) ■ температура помещения (см. стр. 28) ■ время суток (см. стр. 28)

Указание

Другие причины указаны в руководстве по эксплуатации водогрейного котла

В помещениях слишком тепло

Причина неисправности	Способ устранения неисправности
Vitotrol 100 неправильно настроен	Проверить и при необходимости исправить следующие настройки: <ul style="list-style-type: none"> ■ программа (см. стр. 10) ■ температура помещения (см. стр. 28) ■ время суток (см. стр. 28)

Указание

Другие причины указаны в руководстве по эксплуатации водогрейного котла

Что делать?

мигает на дисплее

Причина неисправности	Способ устранения неисправности
Батареи израсходованы	Заменить батареи (см. стр. 32) Утилизация Батареи/аккумуляторы нельзя выбрасывать в бытовые отходы. Израсходованные батареи/аккумуляторы должны быть сданы в специализированные пункты по сбору отходов.

Замена батарей

- Использовать не содержащие вредных веществ щелочные батареи - щелочные элементы мignon на 1,5 В, тип LR6/AA.
- Не использовать заряжаемые батареи.
- Заменять **обе** батареи раз в 1,5 года.

Замена батарей (продолжение)

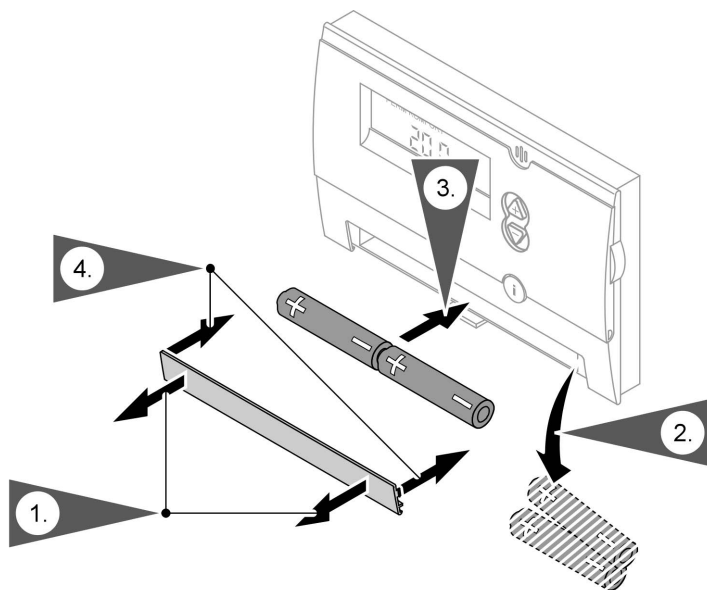

Устройство Vitotrol 100 имеет запас хода 10 мин. Если батареи будут заменены в течение этого времени, все настройки сохраняются. В случае превышения запаса хода необходимо выполнить сброс (см. на следующей странице).

Что делать?

Замена батарей (продолжение)

Сброс

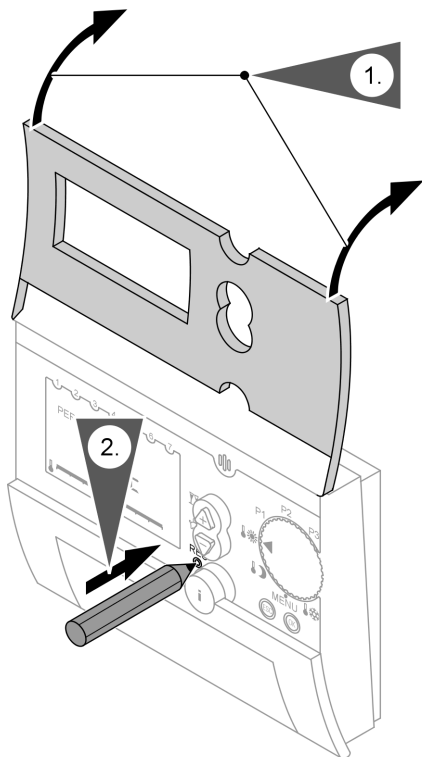

После сброса требуется заново ввести язык дисплея, время суток и дату.

Чистка

Устройство можно чистить стандартным бытовым чистящим средством (но не абразивным).

Советы по экономии энергии

Дополнительно сэкономить энергию можно посредством следующих мер.

- Правильно организовать проветривание.
На короткое время полностью открыть окна, закрыв при этом терморегулирующие вентили.
- Стараться поддерживать температуру помещения на уровне 20 °С, снижение температуры помещения на 1 градус способствует экономии затрат на отопление до 6 %.
- При наступлении темноты опустить на окна жалюзи (если имеются).
- Использовать возможности настройки с помощью дистанционного управления, например, попеременно устанавливать нормальную температуру и пониженную температуру.

Предметный указатель

В		П	
Вариант индикации	24	Переключатель	8
Временное изменение температур	20	Пониженная температура помещения	10
		Пониженная температура	
Д		■ Регулятор	10
Дата и время суток	23	Поправка на место монтажа	25
		Пример	14
З		Программа выдержек времени	11
Защита от замерзания	10	Программа отпуска	
		■ Настройка	19
И		■ Окончание	19
Индивидуальная программа выдержек времени	12	■ Опрос	30
Индивидуальная программа выдержек времени		Р	
■ Пример	14	Режим вечеринки	8
■ Установка	14	Режим вечеринки	
Информация	8	■ Настройка	22
		■ Окончание	22
Н		С	
Настройки		Самостоятельные меры	31
■ Опрос	28		
Нормальная температура помещения	10	Т	
		Температуры	
О		■ Опрос	28
Опрос программ выдержек времени	28	Точки переключения	14
Органы управления и индикации	8	Точки переключения	
Отпуск	18	■ Удаление	17
		У	
		Указания относительно области действия инструкции	37
		Х	
		Характеристика регулятора	26
		Ц	
		Циклы отопления	14
		Ч	
		Чистка	35

Предметный указатель (продолжение)

Э	Я
Экономичный режим 8	Язык дисплея 24
Экономичный режим	
■ Настройка 21	
■ Окончание 21	
Экономия энергии 18, 20, 36	

Указание относительно области действия инструкции

Для Vitotrol 100, тип UTD

№ заказа 7179 059

К кому обращаться за консультациями

По вопросам обслуживания и ремонта Вашей установки обратитесь, пожалуйста, в специализированную фирму. Ближайшие к Вам специализированные фирмы Вы можете найти на сайте www.viessmann.com в интернете.

ТОВ "Віссманн"
вул. Димитрова, 5 корп. 10-А
03680, м.Київ, Україна
тел. +38 044 4619841
факс. +38 044 4619843

Представительство в г. Екате-
ринбурге
Ул. Крауля, д. 44, офис 1
Россия - 620109 Екатеринбург
Телефон: +7 / 343 / 210 99 73, +7 /
343 / 228 03 28
Телефакс: +7 / 343 / 228 40 03

Представительство в г. Санкт
Петербурге
Пр. Стачек, д. 48
Россия - 198097 Санкт Петербург
Телефон: +7 / 812 / 326 78 70
Телефакс: +7 / 812 / 326 78 72

Viessmann Werke GmbH&Co KG
Представительство в г. Москве
Ул. Вешних Вод, д. 14
Россия - 129337 Москва
Телефон: +7 / 495 / 77 58 283
Телефакс: +7 / 495 / 77 58 284
www.viessmann.com

5599 466 GUS Оставляем за собой право на технические изменения.

Отпечатано на экологически чистой бумаге,
отбеленной без добавления хлора.

