

Инструкция по
эксплуатации
для пользователя установки

VIESMANN

Отопительная установка с
контроллером цифрового программного
управления котловым контуром



VITOTRONIC 100

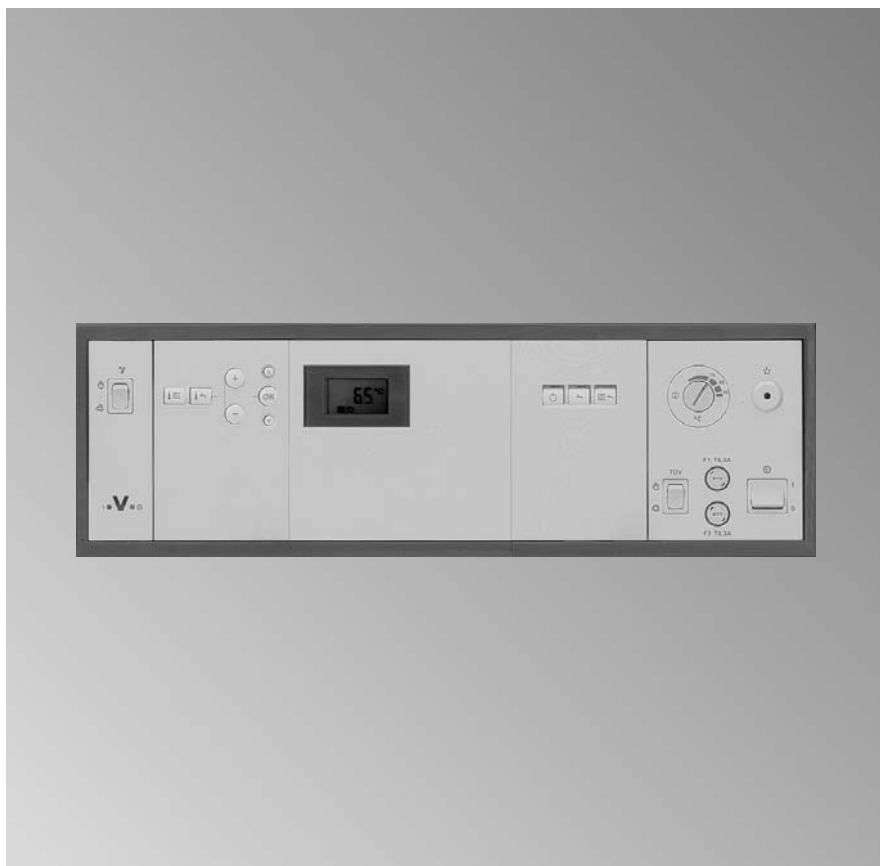

Техника безопасности



Во избежание опасностей, физического и материального ущерба просим строго придерживаться данных указаний по технике безопасности.

Пояснение знаков техники безопасности



Опасно

Этот знак предупреждает о возможности травм.



Внимание

Этот знак предупреждает о возможности материального и экологического ущерба.

Указание

Сведения, отмеченные как "Указание", содержат дополнительную информацию.

Целевая группа

Данная инструкция предназначена для пользователей отопительной установки.



Опасно

Неправильно проведенные работы на отопительной установке могут послужить причиной опасных для жизни несчастных случаев.

- Работы на газовом оборудовании разрешается выполнять только специалистам по монтажу, имеющим на это допуск ответственного предприятия по газоснабжению.
- Электротехнические работы разрешается выполнять только специалистам-электрикам.

При запахе газа



Опасно

При утечке газа возможны взрывы, следствием которых могут явиться тяжелейшие травмы.

- Не курить! Не допускать открытого огня и искрообразования. Категорически запрещается пользоваться выключателями освещения и электроприборов.
- Открыть окна и двери.
- Закрывать запорный газовый кран.
- Удалить людей из опасной зоны.
- Соблюдать правила техники безопасности предприятия по газоснабжению на газовом счетчике.
- Находясь вне здания, известить уполномоченное специализированное предприятие.

При запахе продуктов сгорания



Опасно

Продукты сгорания могут стать причиной опасных для жизни отравлений.

- Выключить отопительную установку.
- Проветрить помещение, в котором находится установка.
- Закрывать двери в жилые помещения.

Техника безопасности (продолжение)

Меры, предпринимаемые при пожаре



Опасно

При пожаре возникает опасность ожогов и взрыва.

- Выключить отопительную установку.
- Закрыть запорные вентили в линиях подачи топлива.
- Для тушения пожара использовать проверенный огнетушитель подходящих классов ABC.

Дополнительные элементы, запасные и быстроизнашивающиеся детали



Внимание

Компоненты, не прошедшие испытания вместе с отопительной установкой, могут вызвать ее повреждение или ухудшение ее работы. Установку или замену деталей должна выполнять только специализированная фирма.

Требования к котельной



Внимание

Несоответствующие условия окружающей среды могут привести к повреждению отопительной установки и поставить под угрозу безопасность ее эксплуатации.

- Обеспечить температуру окружающей среды выше 0 °C и ниже 35 °C.
- Избегать загрязнения воздуха галогенированными углеводородами (они содержатся, например, в красках, растворителях и чистящих средствах) и сильного запыления (например, в результате проведения шлифовальных работ).
- Избегать длительной высокой влажности воздуха (например, из-за постоянной сушки белья).
- Не закрывать имеющиеся отверстия для приточного воздуха.

Оглавление

Вводная информация

Первичный ввод в эксплуатацию	6
Информация об изделии	6
Ваша отопительная установка предварительно отрегулирована	7

Органы управления и индикации

Перечень органов управления и индикации	8
■ Вскрытие контроллера	8
■ Функции	9
■ Символы на табло	10

Включение и выключение

Включение отопительной установки	11
Выключение отопительной установки	12
Включение отопления и приготовления горячей воды	13
Выключение отопления и приготовления горячей воды	13
Включение только приготовления горячей воды	13
Выключение только приготовления горячей воды	14

Регулировка температуры помещения

Настройка заданной температуры котловой воды	15
--	----

Настройка температуры горячей воды

Настройка заданной температуры горячей воды	16
---	----

Возможности опроса

Опрос температур	17
Опрос индикации неисправности	19

“Что делать?” при однокотловых установках

Котел не дает достаточно тепла	20
Котел дает слишком много тепла	21
Не поступает горячая вода	22
Слишком высокая температура горячей воды	23
Символ неисправности “ \downarrow ” мигает на табло	23
Индикация обслуживания появляется на табло	23

Оглавление (продолжение)

”Что делать?” при многокотловых установках	
Котел не дает достаточно тепла	24
Котел дает слишком много тепла	25
Не поступает горячая вода	26
Слишком высокая температура горячей воды	27
Символ неисправности ”I” мигает на табло	27
Индикация обслуживания появляется на табло	27
Заказ жидкого котельного топлива	28
Уход за оборудованием	
Очистка	29
Техосмотр и обслуживание	29
Предметный указатель	30

Первичный ввод в эксплуатацию

Первичный ввод в эксплуатацию и настройка контроллера на местные и строительные условия должны проводиться местной специализированной фирмой по отопительной технике.

Как пользователь новой отопительной установки вы обязаны срочно зарегистрировать ее у мастера по надзору за дымовыми трубами и газоходами, обслуживающего ваш участок. Мастер по надзору за дымовыми трубами и газоходами проинформирует вас также о том, какие работы он будет проводить на вашей отопительной установке (например, регулярные измерения, работы по очистке).

Информация об изделии

Контроллер Vitotronic 100 может использоваться в

- однокотловых установках,
- многокотловых установках в сочетании с контроллером Vitotronic 333,
- многокотловых установках с приобретенным отдельно контроллером более высокого уровня.

Много-
котло-
вая
уста-
новка

Многокотловые установки с приобретенным отдельно контроллером более высокого уровня

Соблюдать отмеченные этим символом указания в данной инструкции и инструкцию к приобретенному отдельно контроллеру более высокого уровня.



Многокотловая установка в сочетании с Vitotronic 333

Для данного исполнения установки требуется лишь инструкция по эксплуатации Vitotronic 333. Она содержит также описание всех операций управления для Vitotronic 100.

Ваша отопительная установка предварительно отрегулирована

Контроллер на заводе-изготовителе уже настроен на режим "Отопление и приготовление горячей воды", т.е. производится отопление помещений и приготовление горячей воды (при наличии емкостного водонагревателя). Таким образом, ваша отопительная установка находится в состоянии эксплуатационной готовности.

Много-котловая установка

При использовании в многокотловой установке настройка приготовления горячей воды возможна только на контроллере вышестоящего уровня.

Заводскую первичную настройку вы можете изменить по своему усмотрению.

Указание

При нарушении электроснабжения все данные сохраняются.

Перечень органов управления и индикации

Все настройки отопительной установки вы можете централизованно произвести на контроллере.

Вскрытие контроллера

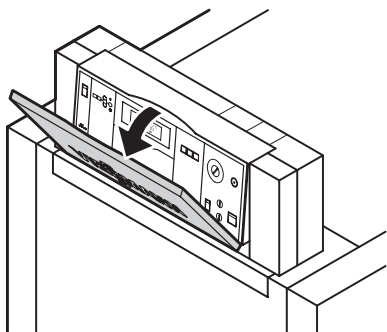

Блок управления расположен за защитной крышкой. Защитная крышка открывается, если слегка потянуть за верхнюю кромку. С внутренней стороны защитной крышки находится краткая инструкция по эксплуатации.

Возможные настройки и опросы на Vitotronic 100 при использовании в

	однокотельных установках	многокотельных установках
Программы управления		
■ Отопление и нагрев воды	да	да
■ Только нагрев воды	да	нет
■ Дежурный режим	да	да
Изменение температуры котловой воды	да	нет
Изменение температуры горячей воды	да	нет
Опрос температур	да	да
Индикация кодов неисправностей	да	да

Перечень органов управления и индикации (продолжение)

Функции

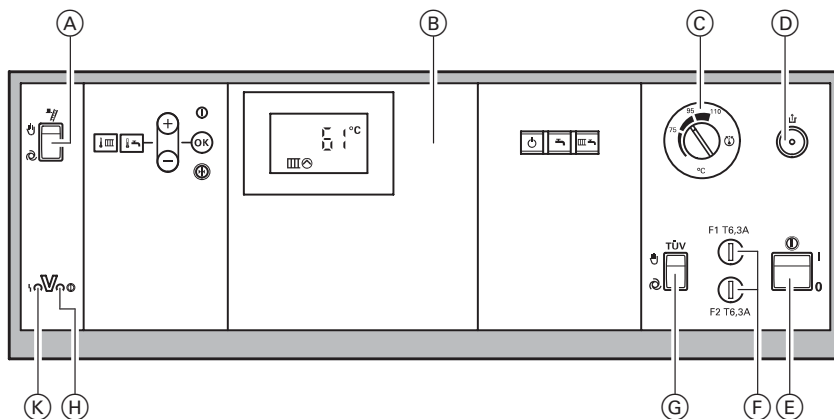

- Ⓐ Переключатель контроля дымовой трубы (только для сервисного обслуживания)
- Ⓑ Панель управления:
 - 🌡️ III Температура котловой воды (стр. 15, в многокотловой установке без функции)
 - 🌡️ 🔌 Температура горячей воды (стр. 16, в многокотловой установке без функции)
 - 🔌 Дежурный режим
 - 🔌 Только нагрев воды (в многокотельной установке без функции)
 - III 🔌 Отопление и нагрев воды
- Ⓢ/+/- Настройка значений
- ⓘ Информация (стр. 17)
- OK Подтверждение
- ⊕ Первичная настройка (см. ниже)
- Ⓒ Термостатный регулятор
- Ⓓ Деблокировка температуры перегрева
- Ⓔ Сетевой выключатель (стр. 11 и 12)
- Ⓕ Предохранители F1, F2
- Ⓖ Клавиша TÜV (только для сервисного обслуживания)
- Ⓗ Индикатор рабочего состояния (зеленый) (стр. 11 и 12)
- Ⓚ Индикатор неисправности (красный) (стр. 19)

Первичная настройка

















Нажатием клавиши ⊕ все измененные значения сбрасываются в состояние первичной заводской настройки.

Перечень органов управления и индикации (продолжение)

Символы на табло

Символы появляются не постоянно, а в зависимости от исполнения установки и режима работы.

Мигание значений на табло указывает на то, что можно производить изменения.

	Выполняется отопление; в многокотловых установках деблокировка котла		Опрос наработки 1-й ступени горелки
	Индикация при наличии сигнала на выходе 20		Опрос наработки 2-й ступени горелки
	Включение горелки		Опрос количества пусков горелки
	Деблокирован режим приготовления горячей воды		Расход
	Работает насос греющего контура емкостного водонагревателя, идет приготовление горячей воды		Наработка гелионасоса
	Идет приготовление горячей воды посредством гелиоустановки		Энергия гелиоустановки в кВт ч
	Настройка и индикация времени		
	Контроль дымовой трубы включен		
	Информация		
	Неисправность		

Включение отопительной установки

Много-котло-вая уста-новка

При эксплуатации в многокотловой установке последующими операциями вводится в действие только контроллер Vitotronic 100 и соответствующий водогрейный котел.

1. Проверить давление отопи-тельной установки по манометру. Если стрелка находится ниже красной отметки, то давление установки слишком низкое. В этом случае добавить в установку воды или обратиться в местную специализированную фирму по отопительной технике.
2. Открыть запорные вентили линий подачи жидкого топлива (на баке и на фильтре) или, соответ-ственно, запорный газовый кран.
3. Включить напряжение сети, например, ввернув предохра-нитель или включив главный выключатель.
4. Включить сетевой выключатель "ⓘ" (см. стр. 9). Эксплуатационная готовность сигнализируется зеленой лампой (индикатором рабочего состояния), и через короткое время на табло появляется температура котловой воды.

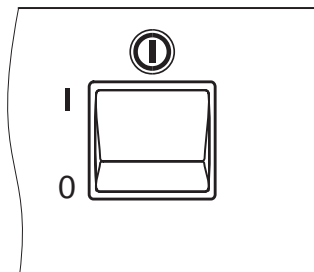

Выключение отопительной установки

Много-котловая установка

При использовании в многокотловой установке контроллером Vitotronic 100 можно выключить только соответствующий водогрейный котел. Чтобы выключить всю отопительную установку, необходимо также выключить контроллер вышестоящего уровня и отключить напряжение сети отопительной установки.

Если отопительная установка временно не используется, например, во время летнего отпуска, переключить отопительный контур на **"Дежурный режим"**  (см. стр. 13).

Указание

Циркуляционные насосы через каждые 24 часа автоматически включаются на короткое время во избежание заклинивания.

Если отопительная установка не используется, ее следует выключить. Перед длительными перерывами в работе отопительной установки и после них мы рекомендуем обратиться в местную специализированную фирму по отопительной технике. Она при необходимости может принять соответствующие меры, например, по защите установки от замерзания.

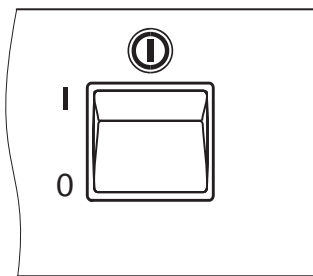

1. Включить сетевой выключатель "I" (см. стр. 9). Зеленая лампа (индикатор рабочего состояния) гаснет.
2. Закрыть запорные вентили линий подачи жидкого топлива (на баке и на фильтре) или, соответственно, запорный газовый кран.
3. Выключить напряжение питания установки, например, выкрутив предохранитель или выключив главный выключатель. Контроль от замерзания **отсутствует**.

Указание

Теперь установка обесточена. Настройки контроллера сохраняются.

Включение отопления и приготовления горячей воды

Много-котло-вая уста-новка

При использовании в многокотловой установке настройка приготовления горячей воды возможна только на контроллере вышестоящего уровня.

Нажать клавишу  для режима **"Отопление и нагрев воды"**.

- Осуществляется отопление.
- Производится приготовление горячей воды (при наличии емкостного водонагревателя).
- Задействована защита от замерзания водогрейного котла и емкостного водонагревателя.

Выключение отопления и приготовления горячей воды

Нажать клавишу  **"Дежурный режим"**.

- Отопление не производится.
- Приготовление горячей воды не производится.
- Задействована защита от замерзания водогрейного котла и емкостного водонагревателя.

Указание

Насосы через каждые 24 часа автоматически включаются на короткое время во избежание заклинивания.

Включение только приготовления горячей воды

Много-котло-вая уста-новка

При использовании в многокотловой установке настройка приготовления горячей воды возможна только на контроллере вышестоящего уровня. Клавиша  не работает.

Нажать клавишу  режима **"Только нагрев воды"**.

- Отопление не производится.
- Производится приготовление горячей воды (при наличии емкостного водонагревателя).
- Задействована защита от замерзания водогрейного котла и емкостного водонагревателя.

Указание

Насос отопительного контура через каждые 24 часа автоматически включается на короткое время во избежание заклинивания.

Выключение только приготовления горячей воды

Установить заданное значение температуры горячей воды на 10 °C (см. стр. 16).

Указание

Насос греющего контура емкостного водонагревателя через каждые 24 часа автоматически включается на короткое время во избежание заклинивания.

Настройка заданной температуры котловой воды



Много-котловая установка

При использовании контроллера в многокотловой установке клавиша  (настройка температуры котловой воды) не работает. Если все же нажать эту клавишу, на табло сохраняется индикация моментальной температуры котловой воды.

Нажать следующие клавиши:

1.  для "Заданной температуры котловой воды" на табло мигает прежняя настройка температуры.



2.  для нужного значения температуры.
3.  для подтверждения; значение температуры перестает мигать и сохраняется в памяти.

Настройка температуры горячей воды



Настройка заданной температуры горячей воды

Много-котло-вая уста-новка

При использовании в многокотловой установке регулирование контроллером Vitotronic 100 емкостного водонагревателя невозможно.

Клавиша  не работает.

Нажать следующие клавиши:

1.  для "Заданной температуры горячей воды" на табло мигает прежняя настройка температуры.
2.  для нужного значения температуры.
3.  для подтверждения; значение температуры перестает мигать и сохраняется в памяти.



Опрос температур

В зависимости от подключенных компонентов и выполненных настроек можно опрашивать значения температуры и режимы работы на данный момент.

Нажать следующие клавиши:

1. **i** для температуры котловой воды.
2. **+/-** для других опросов.
3. **OK** для окончания опроса.



Индикация на дисплее	Значение	Указания
0 0 1	Номер абонента LON	—
3 6 5 °C	Температура котловой воды	—
5 5 0 °C	Температура горячей воды (1-й датчик температуры емкостного водонагревателя)	Индикация только при наличии датчика
5 a 4 5 °C	Температура горячей воды (2-й датчик температуры емкостного водонагревателя)	Индикация только при наличии 2-го датчика емкостного водонагревателя
5 b 4 5 °C	Температура горячей воды	Индикация только в сочетании с гелиоустановкой и при наличии датчика
5 c 1 3 0 °C	Температура коллектора	Индикация только в сочетании с гелиоустановкой
6 4 5 °C	Температура на датчике 17 A (1-й датчик температуры обратной магистрали)	Индикация только при наличии датчика
8 1 9 0 °C	Температура отходящих газов	Индикация только при наличии датчика
9 5 0 °C	Температура на датчике 17 B (2-й датчик температуры обратной магистрали)	Индикация только при наличии датчика

Опрос температур (продолжение)

Индикация на дисплее	Значение	Указания
▲ 0 0 3 5 7 2 h	Наработка горелки, 1-я ступень	Показанные значения наработки в часах являются приблизительными
▲ ▲ 0 0 0 5 7 2 h	Наработка горелки, 2-я ступень	Показанные значения наработки в часах являются приблизительными
▲ ▲ ▲ 0 3 0 5 2 9	Число запусков горелки	—
▲ ▲ ▲ ▲ 0 3 0 5 8 5	Расход	Расход топлива, если специализированной фирмой по отопительной технике была выполнена соответствующая настройка
▲ ▲ ▲ ▲ ▲ 0 0 1 4 1 7 h	Наработка гелионасоса	Индикация только в сочетании с гелиоустановкой
▲ ▲ ▲ ▲ ▲ ▲ 0 0 2 8 5 0	Энергия гелиоустановки, кВт ч	Индикация только в сочетании с гелиоустановкой

Опрос индикации неисправности

В случае неисправности водогрейного котла эта неисправность отображается на табло и миганием красного индикатора неисправностей (см. стр. 9). Вы можете сами считать на табло код неисправности и сообщить его обслуживающей вас фирме по отопительной технике.

Много-котло-вая установка

При использовании в многокотловой установке контроллер Vitotronic 100 показывает только неисправности, касающиеся его. Поэтому необходимо обязательно также проверить все другие контроллеры отопительной установки на неисправности.

Считывание и квитирование кода неисправности



Нажать следующие клавиши:

1. \oplus/\ominus для вывода на табло других кодов неисправности при наличии нескольких неисправностей.
2. OK для квитирования неисправности.

Указание

Если неисправность не будет устранена, то на следующий день вновь появится сигнал неисправности.

Красный индикатор неисправности мигает до тех пор, пока неисправность не будет устранена.

Вызов квитированного сообщения о неисправности

Нажать следующие клавиши:

1. OK в течение примерно 2 секунд.
2. \oplus/\ominus для вывода на табло других кодов неисправности при наличии нескольких неисправностей.

Котел не дает достаточно тепла

Причина	Устранение
Отопительная установка отключена	<ul style="list-style-type: none"> ■ Включить сетевой выключатель “ⓘ” (см. стр. 11). ■ Включить главный выключатель при его наличии (находится за пределами котельной). ■ Проверить предохранитель в распределительном электрическом устройстве (предохранитель домового ввода).
Неправильная настройка контроллера	<p>Проверить и при необходимости исправить следующие настройки:</p> <ul style="list-style-type: none"> ■ должно быть включено отопление (см. стр. 13), ■ заданная температура котловой воды (см. стр. 15).
Отсутствует топливо	<p>Жидкое котельное топливо / сжиженный газ: проверить запас топлива и при необходимости заказать доставку. Природный газ: открыть запорный газовый кран или при необходимости обратиться на предприятие по газоснабжению.</p>
Неправильная настройка контроллера отопительного контура вышестоящего уровня	<p>Правильно настроить контроллер отопительного контура вышестоящего уровня жидкого топлива, см. инструкцию по эксплуатации.</p>
Неисправность контроллера: символ неисправности “I” с кодом неисправности появляется на табло, и красный индикатор неисправности мигает	<p>Записать код неисправности (см. стр. 19) и уведомить фирму по отопительной технике.</p>
Горелка не запускается: на табло появляется символ неисправности “I” с кодом неисправности, красный индикатор неисправности контроллера мигает и горит красная лампа сигнализации неисправности на горелке	<p>Нажать кнопку снятия сигнала неисправности на колпаке горелки или на переднем щитке водогрейного котла. При отсутствии кнопки снятия сигнала неисправности выключить и снова включить сетевой выключатель (см. стр. 11) на контроллере. Если горелка снова не включается, обратиться на местную фирму по отопительной технике.</p>

Котел не дает достаточно тепла (продолж.)

Причина	Устранение
Регулятор тяги Vitoair неисправен	<p>Уведомить местную фирму по отопительной технике. Переставить Vitoair на ручной режим: нажать ручку регулятора на двигателе и повернуть ее до упора, пройдя через положение ”III”.</p> 

Котел дает слишком много тепла

Причина	Устранение
Неправильная настройка контроллера	<p>Проверить и при необходимости исправить следующие настройки:</p> <ul style="list-style-type: none"> ■ должно быть включено отопление (см. стр. 13), ■ заданная температура котловой воды (см. стр. 15).
Неправильная настройка контроллера отопительного контура вышестоящего уровня	<p>Правильно настроить контроллер отопительного контура вышестоящего уровня жидкого топлива, см. инструкцию по эксплуатации.</p>
Неисправность контроллера или датчика температуры котловой воды: символ неисправности ”I” с кодом неисправности появляется на табло, и красный индикатор неисправности мигает	<p>Записать код неисправности (см. стр. 19) и уведомить фирму по отопительной технике.</p>

”Что делать?” для однокотловых установках

Не поступает горячая вода

Причина	Устранение
Отопительная установка отключена	<ul style="list-style-type: none">■ Включить сетевой выключатель "ⓘ" (см. стр. 11).■ Включить главный выключатель при его наличии (находится за пределами котельной).■ Проверить предохранитель в распределительном электрическом устройстве (предохранитель домового ввода).
Неправильная настройка контроллера	Проверить и при необходимости исправить следующие настройки: <ul style="list-style-type: none">■ функция приготовления горячей воды должна быть включена (см. на стр. 13 и 13),■ температуру горячей воды (см. стр. 16).
Отсутствует топливо	См. стр. 20
Неисправность контроллера: символ неисправности "I" с кодом неисправности появляется на табло, и красный индикатор неисправности мигает	Записать код неисправности (см. стр. 19) и уведомить фирму по отопительной технике.
Горелка не запускается: на табло появляется символ неисправности "I" с кодом неисправности, красный индикатор неисправности контроллера мигает и горит красная лампа сигнализации неисправности на горелке	См. на стр. 20
Регулятор тяги Vitoair неисправен	См. стр. 21

”Что делать?” для однокотловых установках









Слишком высокая температура горячей воды

Причина	Устранение
Неправильная настройка контроллера	Проверить и при необходимости скорректировать температуру горячей воды (см. стр. 16).
Неисправность датчика	Уведомить фирму по отопительной технике.

Символ неисправности ”I” мигает на табло

Причина	Устранение
Неисправность отопительной установки	Записать код неисправности (см. стр. 19) и уведомить фирму по отопительной технике.

Индикация обслуживания появляется на табло

Причина	Устранение
<p>Появилась необходимость в обслуживании.</p> <p>Возможны следующие индикации обслуживания:</p> <ul style="list-style-type: none"> ■    C (температ. отход. газа) ■     h (наработка) ■   (интервал времени) 	<p>Поручить специализированной фирме по отопительной технике выполнить обслуживание.</p> <p>Указание Индикация обслуживания неисправностью не является. Отопительная установка остается в готовом к эксплуатации состоянии.</p>

Котел не дает достаточно тепла

Причина	Устранение
Отопительная установка отключена	<ul style="list-style-type: none"> ■ Включить сетевой выключатель "Ⓢ" (см. стр. 11). ■ Включить главный выключатель при его наличии (находится за пределами котельной). ■ Проверить предохранитель в распределительном электрическом устройстве (предохранитель домового ввода).
Отопительная установка выключена	Проверить и при необходимости исправить настройки на контроллере вышестоящего уровня.
Неправильная настройка контроллера	Должно быть включено отопление (см. стр. 15).
Отсутствует топливо	<p>Жидкое котельное топливо / сжиженный газ: проверить запас топлива и при необходимости заказать доставку.</p> <p>Природный газ: открыть запорный газовый кран или при необходимости обратиться на предприятие по газоснабжению.</p>
Неисправность контроллера: символ неисправности "f" с кодом неисправности появляется на табло, и красный индикатор неисправности мигает	Записать код неисправности (см. стр. 19) и уведомить фирму по отопительной технике.
Горелка не запускается: на табло появляется символ неисправности "f" с кодом неисправности, красный индикатор неисправности контроллера мигает и горит красная лампа сигнализации неисправности на горелке	См. на стр. 20

Котел не дает достаточно тепла (продолж.)

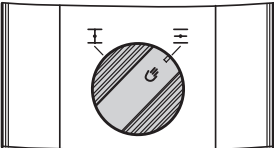
Причина	Устранение
<p>Регулятор тяги Vitoair или заслонка газохода с электроприводом неисправны</p>	<p>Уведомить местную фирму по отопительной технике. Переставить Vitoair или заслонку газохода с электроприводом на ручной режим: нажать ручку регулятора на двигателе и повернуть ее до упора, пройдя через положение ”III”.</p> 

Котел дает слишком много тепла

Причина	Устранение
<p>Неправильная настройка контроллера</p>	<p>Должно быть включено отопление (см. стр. 13).</p>
<p>Неисправность контроллера или датчика температуры котловой воды: символ неисправности ”I” с кодом неисправности появляется на табло, и красный индикатор неисправности мигает</p>	<p>Записать код неисправности (см. стр. 19) и уведомить фирму по отопительной технике.</p>

Не поступает горячая вода

Причина	Устранение
Отопительная установка отключена	<ul style="list-style-type: none"> ■ Включить сетевой выключатель "ⓘ" (см. стр. 11). ■ Включить главный выключатель при его наличии (находится за пределами котельной). ■ Проверить предохранитель в распределительном электрическом устройстве (предохранитель домового ввода).
Неправильная настройка контроллера	Приготовление горячей воды должно быть включено на контроллере вышестоящего уровня.
Отсутствует топливо	См. стр. 20
Неисправность контроллера: символ неисправности "I" с кодом неисправности появляется на табло, и красный индикатор неисправности мигает	Записать код неисправности (см. стр. 19) и уведомить фирму по отопительной технике.
Горелка не запускается: на табло появляется символ неисправности "I" с кодом неисправности, красный индикатор неисправности контроллера мигает и горит красная лампа сигнализации неисправности на горелке	См. на стр. 20
Регулятор тяги Vitoair или заслонка газохода с электроприводом неисправны	См. стр. 21



Слишком высокая температура горячей воды

Причина	Устранение
Неправильная настройка контроллера	Проверить и при необходимости исправить настройку температуры горячей воды на контроллере вышестоящего уровня.
Неисправность датчика	Уведомить фирму по отопительной технике.

Символ неисправности ”I” мигает на табло

Причина	Устранение
Неисправность отопительной установки	Записать код неисправности (см. стр. 19) и уведомить фирму по отопительной технике.

Индикация обслуживания появляется на табло

Причина	Устранение
<p>Появилась необходимость в обслуживании.</p> <p>Возможны следующие индикации обслуживания:</p> <ul style="list-style-type: none"> ■  C (температ. отход. газа) ■  h (наработка) ■  (интервал времени) 	<p>Поручить специализированной фирме по отопительной технике выполнить обслуживание.</p> <p>Указание Индикация обслуживания неисправностью не является. Отопительная установка остается в готовом к эксплуатации состоянии.</p>

Заказ жидкого котельного топлива

Присадки к жидкому котельному топливу

Присадки к жидкому котельному топливу можно использовать, если они способствуют:

- улучшению стабильности топлива при хранении,
- повышению термической стабильности топлива и
- дезодорации топлива при заправке.



Внимание

Использование присадок может привести к образованию нагара и снизить надежность эксплуатации. Не допускается использование присадок к топливу, не сгорающих без остатка.

Присадки, улучшающие горение топлива

Присадки, улучшающие горение топлива, оптимизируют процесс сгорания жидкого котельного топлива.

Использование присадок, улучшающих горение топлива, для жидкотопливных горелок Viessmann не требуется, так как эти горелки работают эффективно и с низким выделением вредных веществ.



Внимание

Использование присадок, улучшающих горение топлива, может привести к образованию нагара и снизить надежность эксплуатации. Не допускается использование присадок к топливу, не сгорающих без остатка.

Биотопливо

Биотопливо изготавливается из растительных масел, например, из подсолнечного или рапсового масла.



Внимание

Биотопливо может привести к повреждению жидкотопливной горелки Viessmann. Поэтому использовать биотопливо не допускается.

С вопросами просим обращаться к поставщику жидкого топлива.

Очистка

Оборудование можно чистить стандартным бытовым чистящим средством (но не абразивным).

Техосмотр и обслуживание

Осмотр и обслуживание отопительной установки предписано Положением об экономии энергии и стандартами DIN 4755, DIN 4756, DIN 1988-8 и EN 806. Для обеспечения бесперебойного, энергосберегающего и экологически чистого режима отопления необходимо регулярно проводить техническое обслуживание. Для этого лучше всего заключить с обслуживающей вас фирмой по отопительной технике договор о проведении осмотра и технического обслуживания.

Водогрейный котел

По мере загрязнения водогрейного котла повышается температура отходящих газов, а следовательно повышаются и потери энергии. Поэтому каждый водогрейный котел подлежит ежегодной чистке.

Емкостный водонагреватель

Стандарты DIN 1988-8 и EN 806 предписывают провести первое техническое обслуживание или чистку не позднее чем через два года после ввода в эксплуатацию и затем проводить их при необходимости.

Очистку внутренних поверхностей емкостного водонагревателя, в том числе подключений контура водоразбора ГВС, разрешается производить только авторизованной специализированной фирме по отопительной технике.

Если в подающем трубопроводе холодной воды емкостного водонагревателя имеется устройство для обработки воды (например, шлюз или устройство для добавления присадок), то его наполнитель следует своевременно заменять. Просим соблюдать при этом указания изготовителя.

Дополнительные меры при наличии внутреннего эмалированного покрытия "Ceraprotect":

мы рекомендуем поручать ежегодную проверку работоспособности расходомера анода фирме по отопительной технике. Проверка работоспособности анода может проводиться без прерывания эксплуатации. Фирма по отопительной технике измеряет защитный ток с помощью тестера анода.

Предохранительный клапан (емкостного водонагревателя)

Пользователь или фирма по отопительной технике должны один раз в полгода приоткрытием рабочего органа проверять работоспособность предохранительного клапана. Имеется опасность загрязнения седла клапана (см. руководство, предоставленное изготовителем клапана).

Фильтр для воды в контуре водоразбора ГВС (при наличии)

В целях соблюдения санитарно-гигиенических норм

- в фильтрах, не промываемых обратным потоком, через каждые 6 месяцев следует заменять патрон фильтра (через каждые 2 месяца должен проводиться визуальный контроль),
- промываемые фильтры следует подвергать промывке обратным потоком каждые 2 месяца.

Предметный указатель

Б

Блок управления, 8

В

Ввод в эксплуатацию, 11
Ввод контроллера в эксплуатацию, 11
Ввод отопительной установки в эксплуатацию, 11
Включение отопления, 13
Включение прибора, 11
Включение установки, 11
Выбор программы управления, 13
Выведение отопительной установки из эксплуатации, 12
Вывод из эксплуатации, 12
Вывод контроллера из эксплуатации, 12
Выключение отопления, 13
Выключение прибора, 12
Выключение установки, 12

Г

Гелионасос, 17
Горелка, наработка, 17
Горячая вода, 13, 14, 16,

Д

Дежурный режим, 13
Договор о техническом обслуживании, 29

Е

Емкостный водонагреватель, 29

З

Заводская основная настройка, 9
Заказ жидкого котельного топлива, 28
Запах газа, 2
Запах отходящий газов, 2
Запорный газовый кран, 2, 11, 12
Защита от замерзания, 7, 13
Зимний режим, 13

И

Изменение температуры котловой воды, 15
Индикатор рабочего состояния, 9, 11, 12
Индикация неисправностей, 20
Информация об изделии, 6

К

Котельная, 2

Л

Лампы (диоды), 9, 11, 12, 19
Летний режим (только нагрев воды), 13

М

Манометр, 11
Многокотельная установка, 6

Н

Насос греющего контура емкостного водонагревателя, 10
Неисправности, 19, 20

О

Обслуживание, 29
Однокотловая установка, 6
Окружающие условия, 2
Опасность, 2
Опрос информации, 17
Опрос температур и режимов работы, 17
Опрос фактических температур, 17
Опрос энергии гелиоустановки, 17
Органы индикации, 10
Органы управления, 9
Органы управления и индикации, 8
Отопление и нагрев воды, 13

Предметный указатель (продолжение)**П**

- Первичная настройка, 9
- Первичный ввод в эксплуатацию, 6, 11
- Переключатель контроля дымовой трубы, 9
- Повторный ввод в эксплуатацию, 11
- Предварительная настройка отопительной установки, 7
- Предметный указатель, 4
- Предохранительный клапан (емкостного водонагревателя), 29
- Приготовление горячей воды, 13, 14, 16,
- Приобретаемый отдельно контроллер, 6

Р

- Работы на приборе/отопительной установке, 2
- Расход топлива, 17

С

- Сетевой выключатель, 9, 11, 12
- Символы на табло, 10
- Сообщение о готовности, 6
- Сообщения о неисправностях (что делать?)
 - Многокотловая установка, 24
 - Однокотловая установка, 20

Т

- Температура горячей воды
 - Настройка, 16
 - Опрос, 17
- Температура коллектора, 17
- Температура отходящих газов, 17, 29
- Температуры
 - Настройка, 15
 - Опрос, 17
- Техосмотр, 29
- Требования к котельной, 2

У

- Указания относительно области действия инструкции, 32
- Указания по очистке, 29
- Указания по технике безопасности, 2
- Устранение неисправностей, 19
- Уход за оборудованием, 29

Ф

- Фильтр для воды в контуре водоразбора ГВС, 29

Ч

- Что делать?, 20

Э

- Экономия энергии, 29
- Экономия энергии отопления, 29

Указание относительно области действия инструкции

Для отопительных установок с водогрейным котлом, емкостным водонагревателем, Vitotronic 100, тип GC1, N° заказа 7248 083

Сертификация



Контактное лицо

С вопросами и заказами на проведение работ по техническому обслуживанию и уходу за вашей отопительной установкой просим обращаться к обслуживающей вас фирме по отопительной технике. Расположенные неподалеку от вас специализированные фирмы по отопительной технике можно найти, например, на сайте www.viessmann.de в интернете.

Viessmann Werke GmbH&Co KG
D-35107 Allendorf

Представительство в Санкт-Петербурге
Ул. Возрождения, д. 4, офис 801-803
Россия - 198097 Санкт-Петербург
Тел.: +7 / 812 / 32 67 87 0 или
+7 / 812 / 32 67 87 1
Факс: +7 / 812 / 32 67 87 2

Представительство в Москве
Ул. Вешних Вод, д. 14
Россия - 129337 Москва
Тел.: +7 / 495 / 77 58 28 3
Факс: +7 / 495 / 77 58 28 4

Представительство в Екатеринбурге
Ул. Шаумяна, д. 83, офис 209
Россия - 620102 Екатеринбург
Тел.: +7 / 343 / 210 99 73
Факс: +7 / 343 / 212 21 05

Оставляем за собой право на технические изменения!

5599 536 GUS

Отпечатано на экологически чистой бумаге,
отбеленной без добавления хлора

