

# ЭЛЕКТРОСХЕМА

- weishaupt -

ЭТИ СХЕМЫ ЭЛЕКТРИЧЕСКИХ СОЕДИНЕНИЙ ПРЕДСТАВЛЕНЫ НА ОТДЕЛЬНЫХ ЛИСТАХ, КОТОРЫЕ ПРОНУМЕРОВАНЫ СЛЕДУЮЩИМ ОБРАЗОМ: НОМЕР ЛИСТА / ОБЩЕЕ КОЛИЧЕСТВО ЛИСТОВ.

ОБОЗНАЧЕНИЯ НА СРЕДСТВАХ ПРОИЗВОДСТВА ПРИВЕДЕНЫ В СООТВЕТСВИИ ЕН-/ДИН-НОРМ;  
 ХАРАКТЕРИСТИКА СРЕДСТВ ПРОИЗВОДСТВА СОСТОИТСЯ ИЗ БЛОКА ХАРАКТЕРИСТИКИ 'СООРУЖЕНИЯ' (СТРОИТЕЛЬНАЯ ГРУППА) И 'ВИД НОРДНЫХ И НОМЕР'.  
 УКАЗАНИЕ ДЛЯ МЕСТА ИЗОБРАЖЕНИЯ В СХЕМЕ ЭЛЕКТРИЧЕСКИХ СОЕДИНЕНИЙ СОСТАВЛЯЕТ ИЗ 'НОМЕР ЛИСТА, БЛОК СХЕМЫ'.

ОБОЗНАЧЕНИЕ КЛЕММ:  
 X1 КЛЕММЫ НА РАСПРЕДЕЛИТЕЛЬНОМ ШИТЕ  
 X2 СОЕДИНЕНИЯ НА ДВЕРЦЕ (ОПЦИЯ)  
 X3 КЛЕММЫ ДЛЯ ГОРЕЛКИ  
 XI КЛЕММЫ ДЛЯ НУЛЯ (МП)

ДАННЫЕ СХЕМА ПОДКЛЮЧЕНИЙ:

НУМЕРАЦИЯ СОСТАВНЫХ БЛОКОВ СХЕМЫ

ЭЛЕКТРИЧЕСКАЯ СХЕМА

ДАННЫЕ ОБ ОРГАНАХ ПОДКЛЮЧЕНИЯ

ОБОЗНАЧЕНИЕ БЛОКОВ КЛЕММНОЙ КОЛОДКИ

СХЕМА КЛЕММНЫХ СОЕДИНЕНИЙ

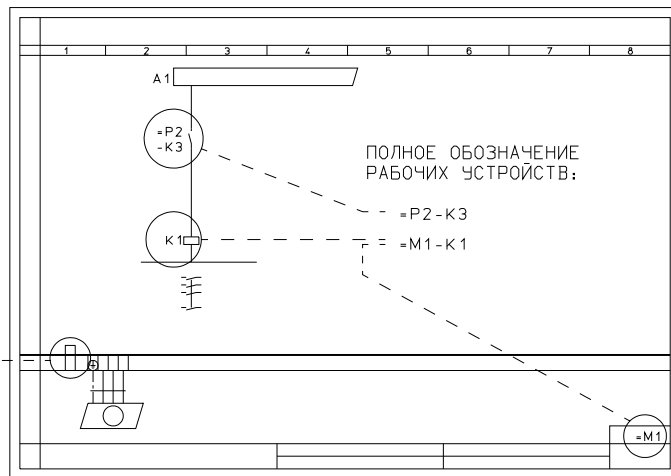

ДО ВВОДА В ЭКСПЛУАТАЦИЮ НЕОБХОДИМО ПРОВЕРИТЬ ПОДКЛЮЧЕНИЯ ВНЕШНИХ ЭЛЕКТРИЧЕСКИХ СРЕДСТВ ПРОИЗВОДСТВА.  
 ПРОВЕРИТЬ ХОД ПРОГРАММЫ В СООТВЕТСТВИИ ЗАДАНИЙ РУКОВОДСТВА ДЛЯ МОНТАЖА И ЭКСПЛУАТАЦИИ ГОРЕЛКИ.

ОБРАТИТЬ ВНИМАНИЕ НА ДАННЫЕ ИЗГОТОВИТЕЛЯ ДЛЯ ПОДКЛЮЧЕННЫХ ОРГАНОВ УПРАВЛЕНИЯ (НАПРИМЕР РЕГУЛЯТОРА ЗАЩИТЫ ОТ ВЫКИПАНИЯ И.Т.Д.)

ИСПОЛНЕНИЕ И МАКСИМАЛЬНАЯ ДЛИНА ПРОВОДА ФОТОЭЛЕМЕНТА БЕРУТСЯ ИЗ РУКОВОДСТВА ДЛЯ МОНТАЖА И ЭКСПЛУАТАЦИИ ГОРЕЛКИ.

ПРИ ОШИБКАХ В ЭТОЙ СХЕМЕ ЭЛЕКТРИЧЕСКИХ СОЕДИНЕНИЙ ПРИНИМАЕТСЯ ОТВЕТСТВЕННОСТЬ ТОЛЬКО В РАМКАХ НАШИХ УСЛОВИЙ ДОСТАВКИ И ОПЛАЧИВАНИЯ.

ДЛЯ ИЗГОТОВЛЕННЫХ ЧУЖИХ РАСПРЕДЕЛИТЕЛЬНЫХ ШИТОВ НЕ ПРИНИМАЕТСЯ ОТВЕТСТВЕННОСТЬ.

СОЕДИНЕНИЯ НУЛЕЙ ПРОВОДЯТСЯ КАК ПЕТЛЯ !

ЗАЗЕМЛЕНИЕ ИЛИ ЗАНУЛЕНИЕ ПО МЕСТНЫМ СТАНДАРТАМ !

DIESE ZEICHNUNG IST GESCHÜTZT UND DARF WEDER KOPIERT, NOCH UNBEBUGTEN DRITTEN PERSONEN ZUGÄNGLICH GEMACHT WERDEN.

61016/010001  
01.09.97 BJ  
24.01.02 MAY

URSPR.	KOMMISSION				DATUM	NAME	BENENNUNG	BAU-GRUPPE =
ERST.	STANDORT	AUFTR. NR.			GEZ.	FS	Г1 - Г7 ИСЛОЛН. ЦМД	- weishaupt -
ZUST.					GEPR.		SCHALTPLAN-NR. 66368 / 160462 Bl. 01 / 14	MAX WEISHAUPТ GMBH
					NORM.			88475 SCHWENDI

041109-1447-1300.0538

DIESE ZEICHNUNG IST GESCHÜTZT UND DARF WEDER KOPIERT, NOCH UNBEFUGTEN DRITTEN PERSONEN ZUGÄENGLICH GEMACHT WERDEN.

ГЛАВНЫЙ ВЫКЛЮЧАТЕЛЬ

ПОДКЛЮЧЕНИЕ К СЕТИ

F0

...A

L1 L2 L3

...КШ / ...A



V1N11  
6.1

61001/030001  
08.01.98 BJ  
16.10.03 FS

URSPR. 400/230Ч З/И/РЕ 50-60Hz  
ERST. 380/220Ч З/И/РЕ 50-60Hz  
ZUST.

NR.	AENDERUNG	TAG	NAME	NORM.	DATUM	NAME

BENENNUNG ПОДКЛЮЧЕНИЕ К СЕТИ  
SCHALTPLAN-NR. 66368/160462 Bl. 02/14

BAU-GRUPPE = A1

**-weishaupt-**  
MAX WEISHAUPT GMBH  
88475 SCHWENDI

DIESE ZEICHNUNG IST GESCHÜTZT UND DARF  
 WEDER KOPIERT, NOCH UNBENUTZTEN DRITTEN  
 PERSONEN ZUGÄNGLICH GEMACHT WERDEN.

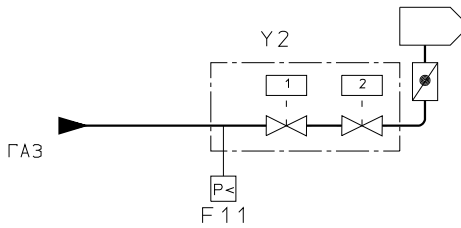

ОБЪЯСНЕНИЕ :

F 11 МИН. РЕЛЕ КОНТРОЛЯ ДАВЛЕНИЯ ГАЗ  
 Y2 МАГНИТН ЪЙ КЛАПАН ГЛАВНЬЙ ГАЗ

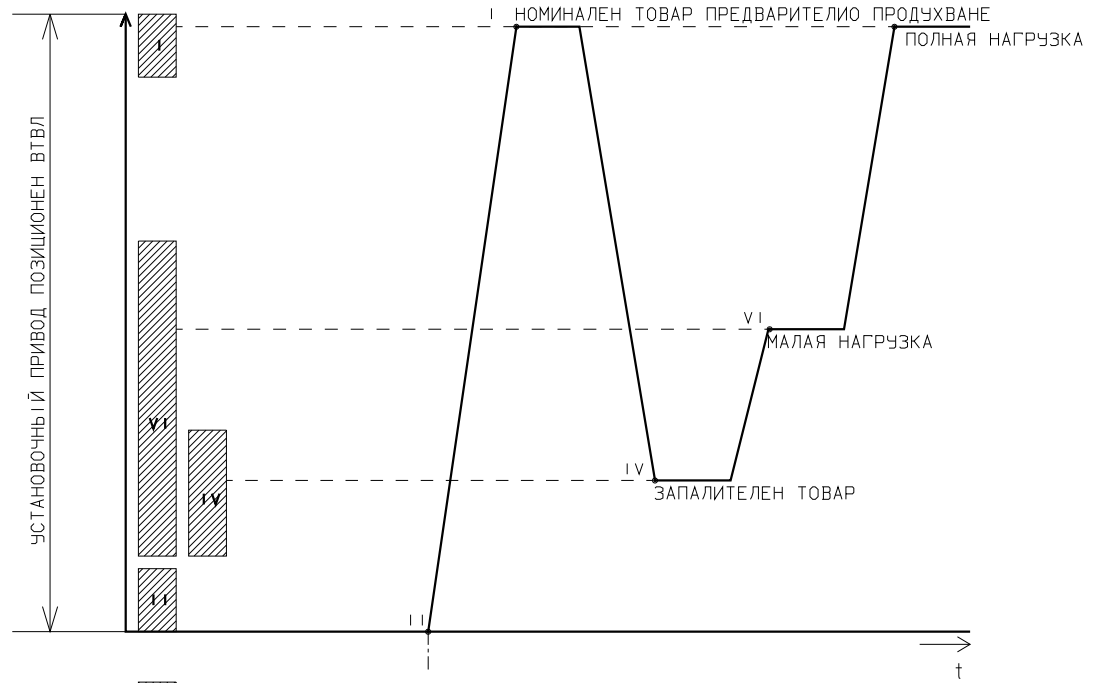

УСЛОВИЕ ЗА СТАРТ:  
 ПРЕДОХРАНИТЕЛЬНАЯ ЦЕПОЧКА ЗАКРЫТ  
 ОСВОБОЖДЕНИЕ РЕГУЛЯТОР

ВЪЗМОЖЕН ДИАПАЗОН НА РЕГУЛИРАНЕ  
 КОНЕЧНЬЙ ВЪКЛЮЧАТЕЛЪ / ВСПОМОГАТЕЛЬНЬИ ВЪКЛЮЧ

- I КОНЕЧНЬЙ ВЪКЛЮЧАТЕЛЪ ПОЛНАЯ НАГРУЗКА
- II КОНЕЧНЬЙ ВЪКЛЮЧАТЕЛЪ ЗАКРЫТ
- IV ВСПОМОГАТ. ВЪКЛЮЧАТЕЛЪ НАГРУЗКИ ЗАЖИГАНИЯ
- VI ВСПОМОГАТЕЛЬНЬЙ ВЪКЛЮЧАТЕЛЪ МАЛАЯ НАГРУЗКА

61001/010049  
 08.09.97 BJ  
 16.10.03 FS

СХЕМА Р+И  
 ДИАГРАМА НА КРАЕН ИЗКЛЮЧАТЕЛ

NR.	AENDERUNG	TAG	NAME	NORM.

DATUM	NAME	BENENNUNG	Г1 - Г7 ИСПОЛН.ЦМД
SCHAL TPLAN-NR.		66368/160462 В1.03/14	

BAU-GRUPPE = B 1

**- weishaupt -**  
 MAX WEISHAUPТ GMBH  
 88475 SCHWENDL

041109-1447-1300.0538

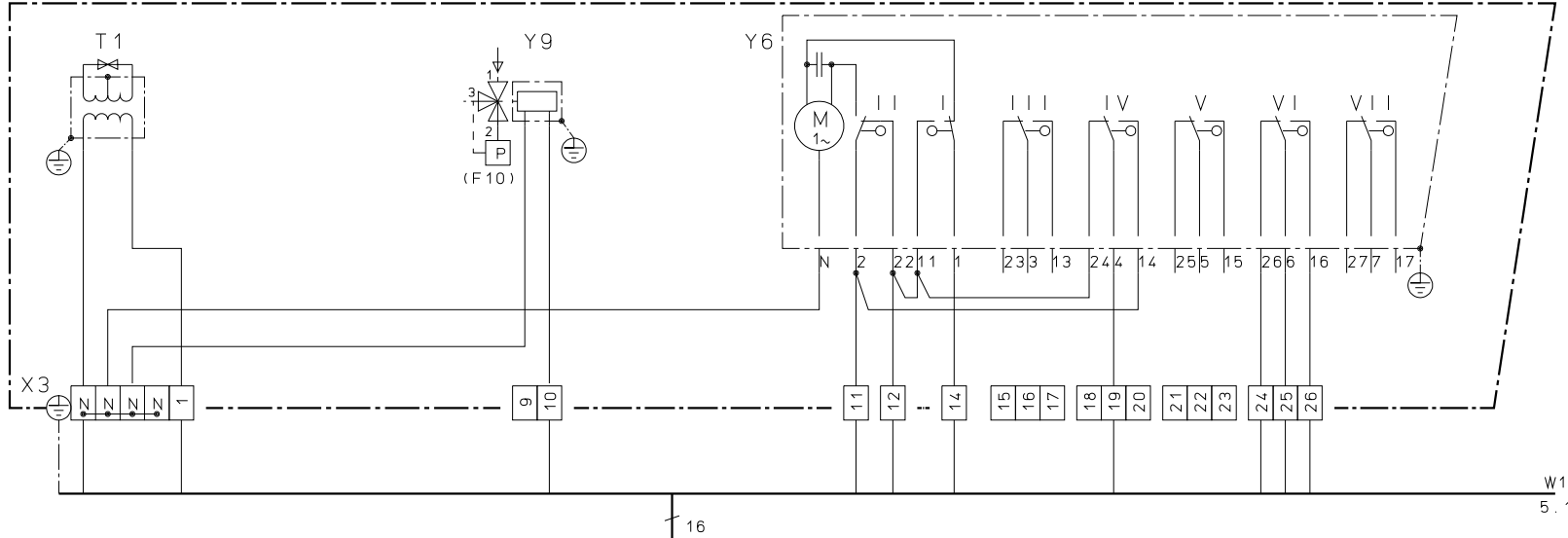

W1  
5.1

ОБЪЯСНЕНИЕ :

- T1 ТРАНСФОРМАТОР ЗАЖИГАНИЯ
- X3 ЗАЖИМЫ Ч ГОРЕЛКИ
- Y6 УСТАНОВОЧНЫЙ ПРИВОД
- Y9 МАГНИТНЫЙ КЛАПАН ВАКУУМИРОВАНИЯ Ф10
- I КОНЕЧНЫЙ ВЫКЛЮЧАТЕЛЬ ПОЛНАЯ НАГРУЗКА
- III КОНЕЧНЫЙ ВЫКЛЮЧАТЕЛЬ ЗАКРЫТ
- III ВСПОМОГАТ. ВЫКЛЮЧ. (СВОБОДНЫЙ)
- IV ВСПОМОГАТ. ВЫКЛЮЧАТЕЛЬ НАГРУЗКИ ЗАЖИГАНИЯ
- V ВСПОМОГАТ. ВЫКЛЮЧ. (СВОБОДНЫЙ)
- VI ВСПОМОГАТЕЛЬНЫЙ ВЫКЛЮЧАТЕЛЬ МАЛАЯ НАГРУЗКА
- VII ВСПОМОГАТ. ВЫКЛЮЧ. (СВОБОДНЫЙ)

DIESE ZEICHNUNG IST GESCHÜTZT UND DARF  
 WEDER KOPIERT, NOCH UNBEFUGTEN DRITTEN  
 PERSONEN ZUGÄENGLICH GEMACHT WERDEN.

61001/020072  
 02.07.97 BJ  
 23.01.02 MAY

URSPR.	-
ERST.	-
ZUST.	-

			GEZ.	DATUM	NAME
			GEPR.		
NR.	AENDERUNG	TAG	NAME	NORM.	

BENENNUNG	Г1 - Г7 ИСПОЛН. ЦМД
SCHALTPLAN-NR.	66368/160462 Bl. 04/14

BAU-GRUPPE = B1

**-weishaupt-**  
 MAX WEISHAUPT GMBH  
 88475 SCHWENDL

041109-1447-1300.0538

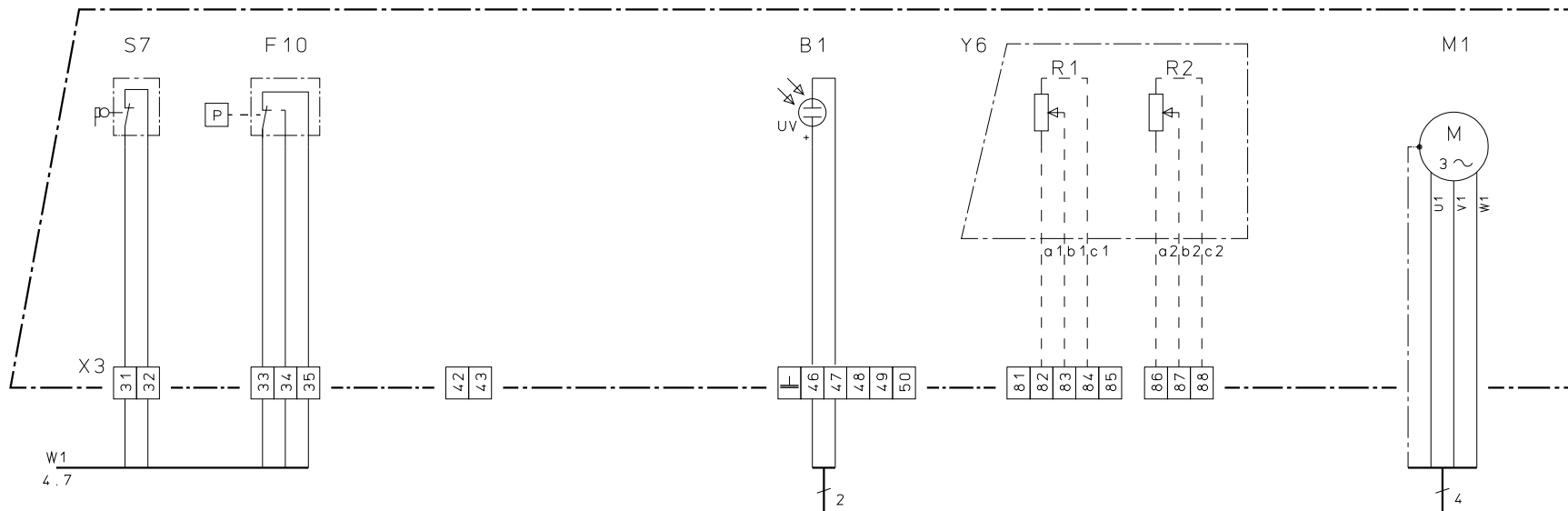

ОБЪЯСНЕНИЕ :

- B 1 ИНДИКАТОР ФАКЕЛА
- F 10 РЕЛЕ КОНТРОЛЯ ДАВЛЕНИЯ ДЛЯ ВОЗДУХА
- M 1 ГОРЕЛОЧ. ДВИГАТЕЛЬ
- S 7 КОНЕЧНЫЙ ВЫКЛЮЧАТЕЛЬ ГОРЕЛОЧ. ФЛАНЕЦ
- X 3 ЗАЖИМЫ Ч ГОРЕЛКИ
- X 11 ТЕСТОВОЕ ГНЕЗДО ДЛЯ ПЛАМЕНИ
- Y 6 УСТАНОВОЧНЫЙ ПРИВОД
- R 1 ПОТЕНЦИОМЕТР В УСТАНОВОЧНЫЙ ПРИВОД (ОПЦИЯ)
- R 2 ПОТЕНЦИОМЕТР В УСТАНОВОЧНЫЙ ПРИВОД (ОПЦИЯ)

DIESE ZEICHNUNG IST GESCHÜTZT UND DARF  
 WEDER KOPIERT, NOCH UNBEGLEITET DRITTEN  
 PERSONEN ZUGÄNGLICH GEMACHT WERDEN.

61001/020073  
 02.07.97 BJ  
 16.10.03 FS

URSPR.  
 ERST.  
 ZUST.

NR.	AENDERUNG	TAG	NAME	NORM.	DATUM	NAME

BENENNUNG Г1 - Г8 ИСПОЛН.ЦМД  
 SCHALTPLAN-NR. 66368/160462 Bl. 05/14

BAU-GRUPPE = B 1  
**-weishaupt-**  
 MAX WEISHAUPT GMBH  
 88475 SCHWENDI

041109-1447-1300.0538

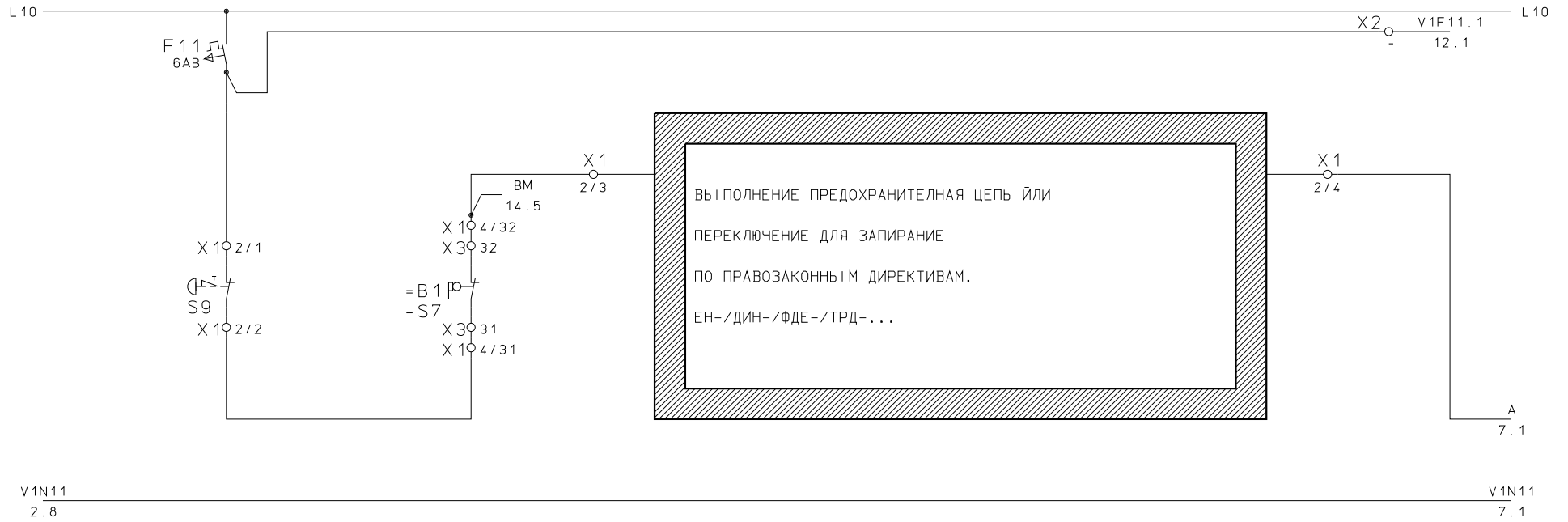

DIESE ZEICHNUNG IST GESCHÜTZT UND DARF WEDER KOPIERT, NOCH UNBEBUGTEN DRITTEN PERSONEN ZUGÄENGLICH GEMACHT WERDEN.



АВАРИЙН. ОТКЛ.

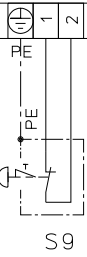

ПРЕДОХРАНИТЕЛЬНАЯ ЦЕПОЧКА

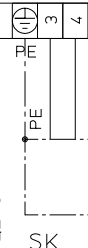

URSPR.	61001/040001
ERST. ZUST.	08.01.98 BJ 16.10.03 FS

GEZ.	DATUM	NAME
GEPR.		
NORM.		

BENENNUNG	ПРЕДОХРАНИТЕЛЬНАЯ ЦЕПОЧКА
SCHALTPLAN-NR.	66368/160462 Bl.06/14

BAU-GRUPPE = V 1

**- weishaupt -**

MAX WEISHAUPT GMBH  
88475 SCHWENDI

041109-1447-1300.0538

A1 LFL/LGK

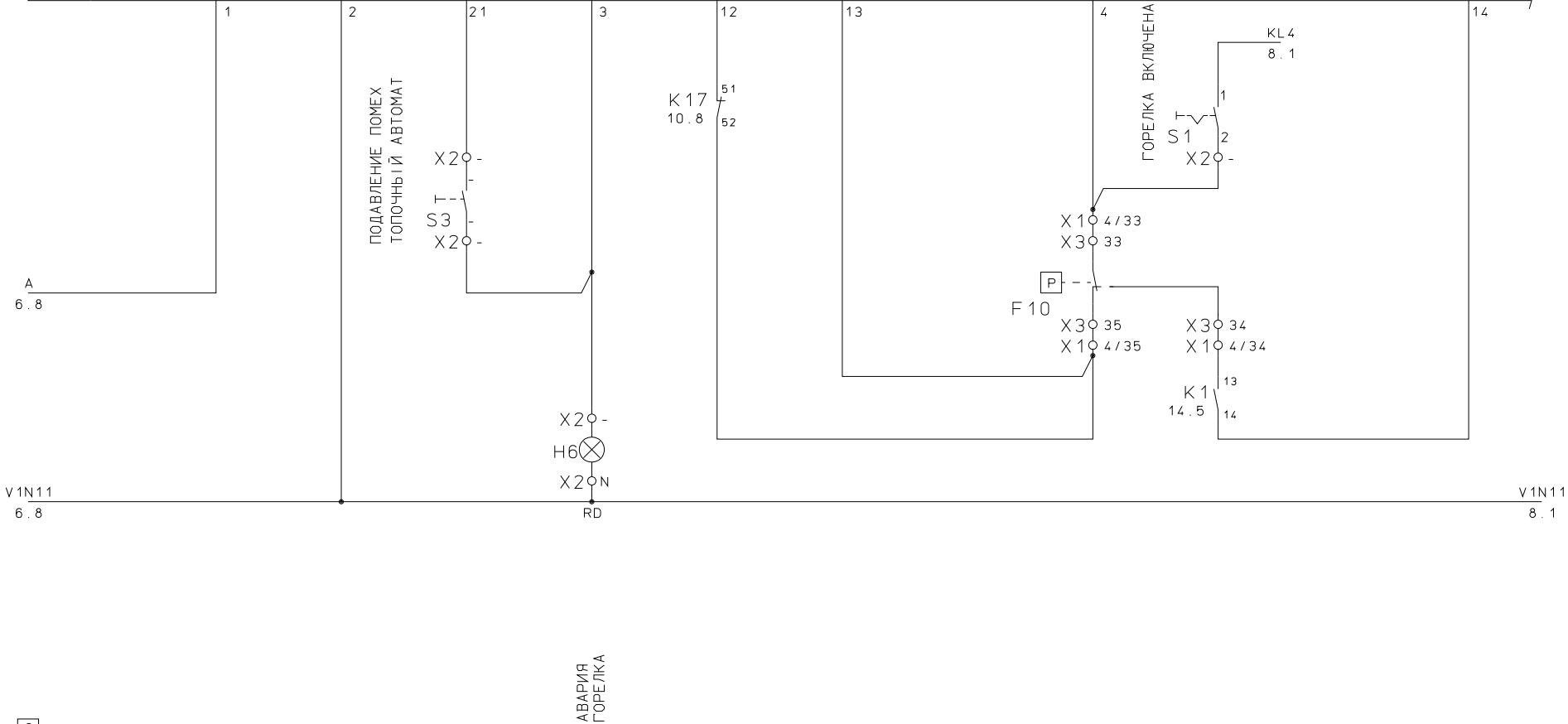

DIESE ZEICHNUNG IST GESCHÜTZT UND DARF WEDER KOPIERT, NOCH UNBEFUGTEN DRITTEN PERSONEN ZUGÄENGLICH GEMACHT WERDEN.

X 1 3

61001/050001	08.01.98	BJ	
URSPR.	-		
ERST.	-		
ZUST.	-		

BAU-GRUPPE	= B 1
<b>- weishaupt -</b>	
MAX WEISHAUPT GMBH	
88475 SCHWENDI	

NR.	AENDERUNG	TAG	NAME	NORM.	DATUM	NAME	BENENNUNG	CEPЬ UPPABJEHAHИЯ PEГYЛЯTOPOM
							SCHALTPLAN-NR.	66368/160462 Bl. 07/14

041109-1447-1300.0538

A1 / LFL / LGK



DIESE ZEICHNUNG IST GESCHÜTZT UND DARF WEDER KOPIERT, NOCH UNBEGLEITET DRITTEN PERSONEN ZUGÄNGLICH GEMACHT WERDEN.

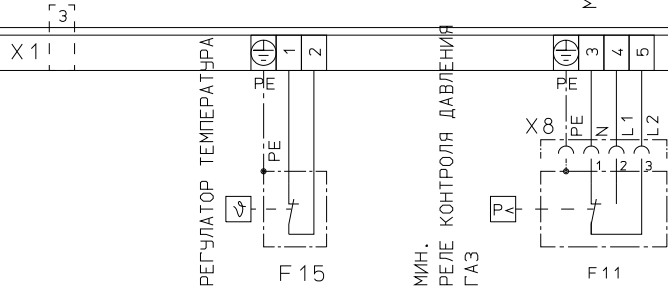

URSPR.	61001/050002
ERST. ZUST.	12.01.98 BJ 16.10.03 FS
	-
	-

NR.	AENDERUNG	TAG	NAME	NORM.

DATUM	NAME	BENENNUNG	CEPЬ UPPABJEHA PEГУЛЯTOPOM
		SCHALTPLAN-NR.	66368/160462 Bl.08/14

BAU-GRUPPE = B 1

**- weishaupt -**  
MAX WEISHAUPT GMBH  
88475 SCHWENDI





041109-1447-1300.0538

A1 / LFL / LGK

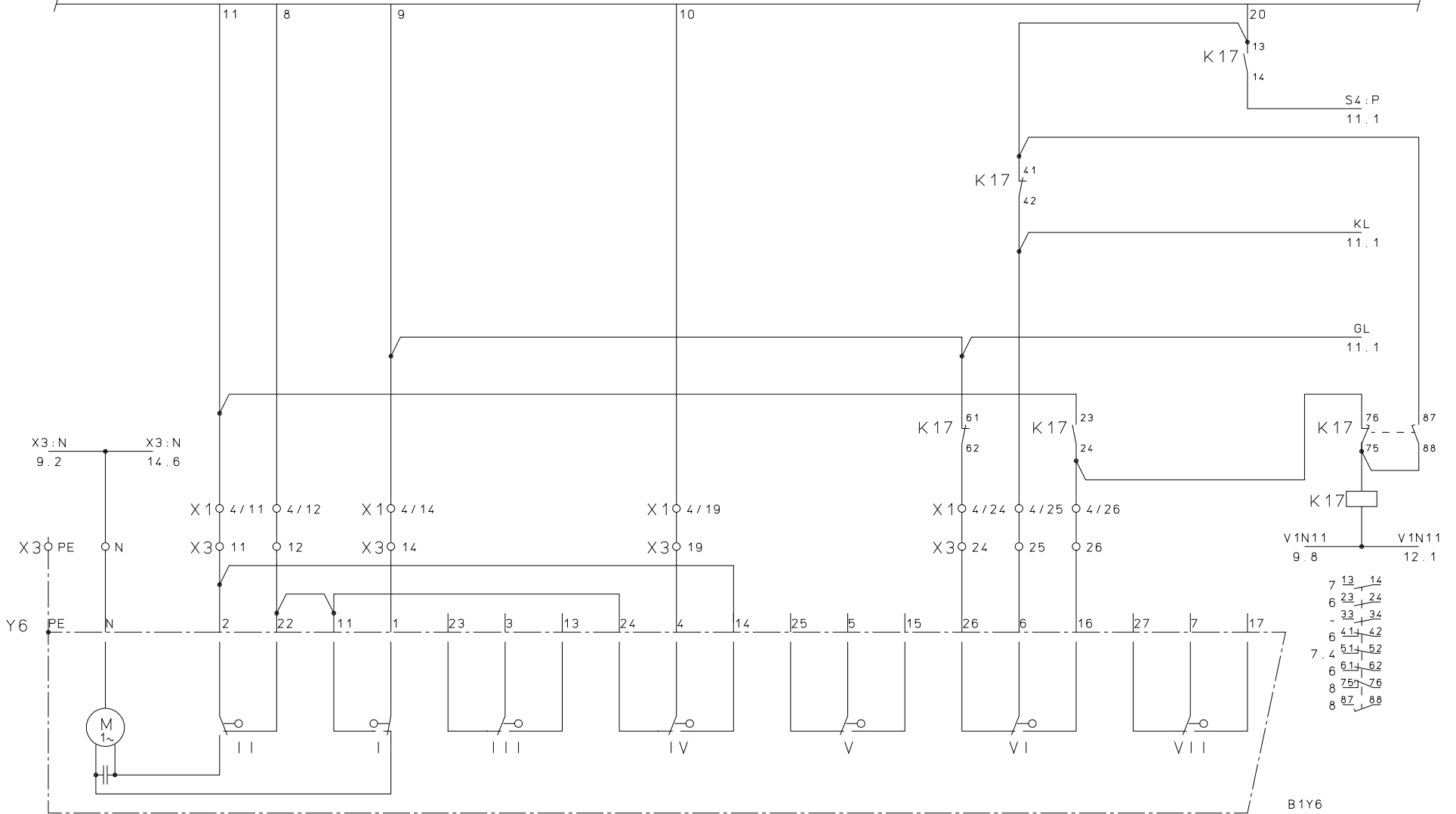

B1Y6  
11.5

BAU-GRUPPE = B 1

61001/070002  
02.02.98 BJ  
16.10.03 FS

УПРАВЛЕНИЕ УСТАНОВОЧНОГО ПРИВОДА

URSPR.					
ERST.					
ZUST.					
NR.	AENDERUNG	TAG	NAME	NORM.	

DATUM  
NAME  
BENENNUNG РЕГУЛИРОВАНИЕ МОЩНОСТИ  
SCHALTPLAN-NR. 66368 / 160462 B1.10 / 14

**-weishaupt-**  
MAX WEISHAUPT GMBH  
88475 SCHWENDI

041109-1447-1300.0538

S4 : P  
10.8

- 1 МАЛАЯ НАГРУЗКА
- 2 СТОЙ
- 3 ПОЛНАЯ НАГРУЗКА
- 4 АВТОМАТИКА

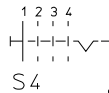

ПОДКЛЮЧЕНИЕ РЕГУЛЯТОРА  
ПРИ МОДУЛИРУЮЩЕМ  
УПРАВЛЕНИИ

- KL  
12.2
- GL  
12.2
- AUT  
12.2



- KL  
10.8
- GL  
10.8

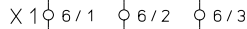

F 16

ОТСУТСТВУЕТ ПРИ  
МОДУЛИРУЮЩЕМ  
УПРАВЛЕНИИ

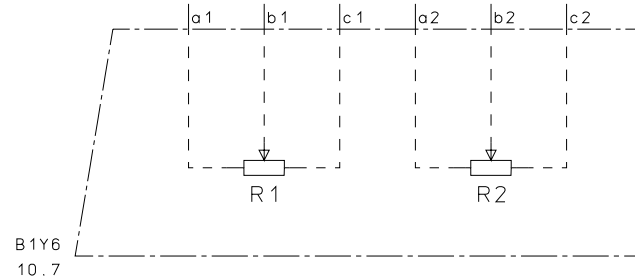

DIESE ZEICHNUNG IST GESCHÜTZT UND DARF  
WEDER KOPIERT, NOCH UNBEFUGTEN DRITTEN  
PERSONEN ZUGÄNGLICH GEMACHT WERDEN.

61001/070003  
02.02.98 BJ  
16.10.03 FS

РЕГУЛЯТОР ТЕМПЕРАТУРА  
ПОЛНАЯ НАГРУЗКА

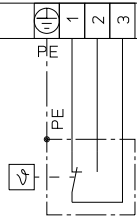

URSPR.  
ERST.  
ZUST.

УПРАВЛЕНИЕ УСТАНОВОЧНОГО ПРИВОДА

GEZ.	DATUM	NAME
GEPR.		
NORM.		

BENENNUNG	РЕГУЛИРОВАНИЕ МОЩНОСТИ
SCHALTPLAN-NR.	66368 / 160462 Bl. 11 / 14

BAU-GRUPPE = B 1

**- weishaupt -**  
MAX WEISHAUPT GMBH  
88475 SCHWENDI

041109-1447-1300.0538

V1F11.1

6.8 СИЛОВОЙ РЕГУЛЯТОР  
ГОРЕЛКА

26  
(26)

N1

(3)  
OUT3

(1)  
OUT1

(2)  
OUT2

(KS407)  
KS40-1

ВЫ ВЕРЯТЬ  
СОИ1= XX20

(KS407)  
KS40-1

(23)  
23

(-)  
24b

(24)  
24

(19/21)  
19/21

(20)  
20

(22)  
22

(27)  
27

(9)  
9

(10)  
10

(11)  
11

(-)  
6

(-)  
8

(-)  
7

X2 ON

REG  
8.2

AUT

11.4

GL

11.4

KL

11.4

V1N11  
10.8

V1N11  
13.1

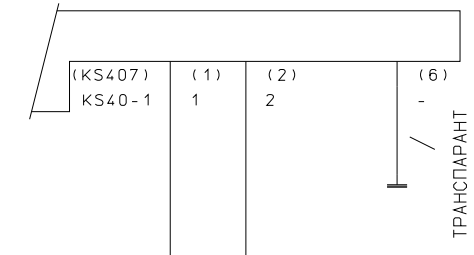
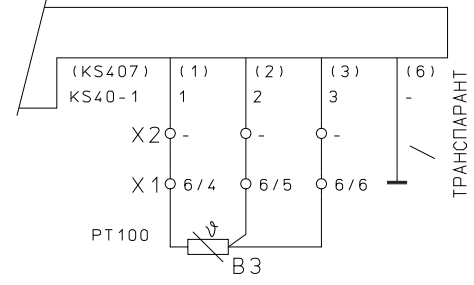

ПОДКЛЮЧЕНИЕ ЗОНДА АЛЬТЕРНАТИВА

DIESE ZEICHNUNG IST GESCHÜTZT UND DARF WEDER KOPIERT, NOCH UNBEGLEITET DRITTEN PERSONEN ZUGÄNGLICH GEMACHT WERDEN.

X1 4 5 6

ДАТЧИК КОНТРОЛЯ  
ТЕМПЕРАТУРЫ

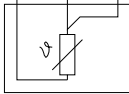

B3

ВНИМАНИЕ !!  
PT100/KS407  
LNHR DATVNKA OTDELbHbIn JEPEHOCTb

ДАТЧИК КОНТРОЛЯ  
ТЕМПЕРАТУРЫ

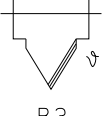

B3

ЛИНИЯ ДАТЧИКА

BAU-GRUPPE = B1

URSPR. -  
ERST. -  
ZUST. -

DATUM	NAME
GEZ.	
GEPR.	
NORM.	

BENENNUNG РЕГУЛИРОВАНИЕ МОЩНОСТИ  
SCHALTPLAN-NR. 66368/160462 Bl. 12/14

**- weishaupt -**  
MAX WEISHAUPT GMBH  
88475 SCHWENDL

NR. AENDERUNG TAG NAME

041109-1447-1300.0538

A1 LFL/LGK

ПРОВЕРКА  
ИНДИКАТОР ФАКЕЛА

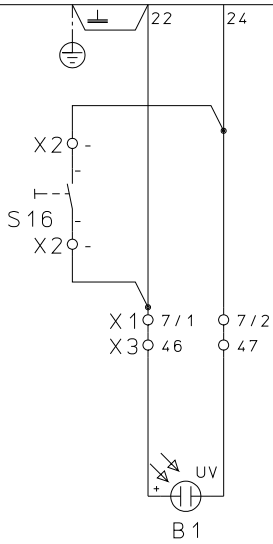

V1N11  
12.5

V1N11  
14.4

ИНДИКАТОР ФАКЕЛА

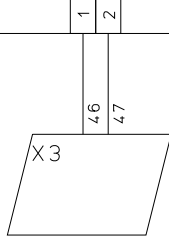

DIESE ZEICHNUNG IST GESCHÜTZT UND DARF WEDER KOPIERT, NOCH UNBEFUGTEN DRITTEN PERSONEN ZUGÄENGLICH GEMACHT WERDEN.

URSPR.	61001/070006
ERST.	02.02.98 BJ
ZUST.	16.10.03 FS

NR.	AENDERUNG	TAG	NAME	NORM.	DATUM	NAME

BENENNUNG	КОНТРОЛЬ ГОРЕНИЯ
SCHALTPLAN-NR.	66368/160462 Bl. 13/14

BAU-GRUPPE = B1
<b>-weishaupt-</b>
MAX WEISHAUPT GMBH 88475 SCHWENDI

041109-1447-1300.0538

L1  
L2  
L3

A1 / LFL / LGK

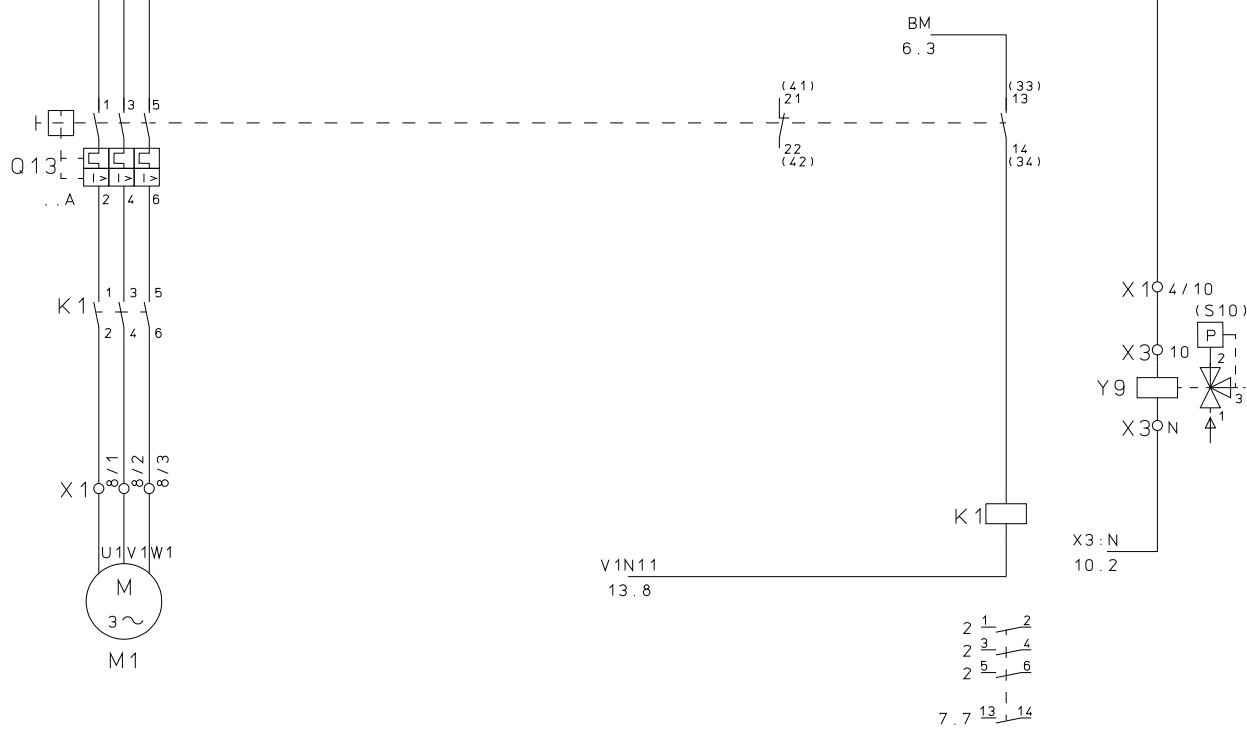

DIESE ZEICHNUNG IST GESCHÜTZT UND DARF WEDER KOPIERT, NOCH UNBEOFUGTEN DRITTEN PERSONEN ZUGÄENGLICH GEMACHT WERDEN.

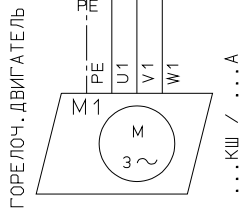

...K13 / ...A

URSPR.	61001/080004
ERST.	05.02.98 BJ
ZUST.	16.10.03 FS

3 ПРОВОДНИК ПРЯМОЙ ПУСК В ХОД

NR.	AENDERUNG	TAG	NAME	NORM.

DATUM	NAME	BENENNUNG	УПРАВЛЕНИЕ ДВИГАТЕЛЯ
		SCHALTPLAN-NR.	66368 / 160462 Bl. 14 / 14

BAU-GRUPPE = B1

**- weishaupt -**

MAX WEISHAUPT GMBH  
88475 SCHWENDI