

SCHALTPLAN

- weishaupt -

DIESER SCHALTPLAN BESTEHT AUS EINZEL-BLAETTERN.
DIE DURCH 'BLATT-NUMMER / ANZAHL DER BLAETTER' GEKENNZEICHNET SIND.

DIE BEZEICHNUNGEN AN DEN BETRIEBSMITTELN SIND ENTSPRECHEND EN-/DIN-NORMEN AUSGEFUEHRT :
DIE BETRIEBSMITTEL-KENNZEICHNUNG BESTEHT AUS DEM KENNZEICHNUNGS-BLOCK 'ANLAGE' (BAUGRUPPE) UND 'ART,ZAEHLNUMMER'.
DER HINWEIS FUER DEN DARSTELLUNGSORT IM SCHALTPLAN SETZT SICH ZUSAMMEN AUS 'BLATTNUMMER . PLANABSCHNITT'.

KLEMMEN-BEZEICHNUNGEN :
X1 KLEMMEN DER SCHALTANLAGE
X2 TUERVERBINDUNGEN (OPTION)

VOR INBETRIEBNAHME IST DER ANSCHLUSS DER EXTERNEN ELEKTRISCHEN BETRIEBSMITTEL ZU UEBERPRUEFEN.
DER PROGRAMMABLAUF IST ENTSPRECHEND DEN VORGABEN DER MONTAGE-UND BETRIEBSANLEITUNG DES BRENNERS ZU PRUEFEN.

DIE HERSTELLERANGABEN DER ANGESCHLOSSENEN SCHALTGLIEDER (Z.B. REGLER WASSERMANGELSICHERUNG USW.) SIND ZU BEACHTEN.

BEI FEHLERN IN DIESEM SCHALTPLAN WIRD EINE HAFTUNG NUR IM RAHMEN UNSERER LIEFER-UND ZAHLUNGSBEDINGUNGEN UEBERNOMMEN.

FUER FREMDGEFERTIGTE SCHALTANLAGEN WIRD KEINE HAFTUNG UEBERNOMMEN.

SCHUTZERDUNG ODER NULLUNG NACH OERTLICHEN VORSCHRIFTEN !

SCHALTPLAN-HINWEISE :

PLANABSCHNITT-NUMMIERUNG

STROMLAUFPLAN

SCHALTGLIED-ANGABE

KLEMMLEISTEN-ABSCHNITT-KENNZEICHNUNG

KLEMMEN-ANSCHLUSSPLAN

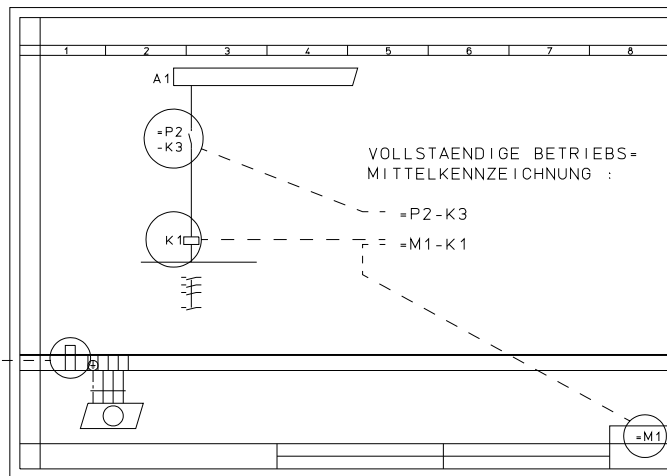

DIESE ZEICHNUNG IST GESCHUTZT UND DARF WEDER KOPIERT, NOCH UNBEOFUGTEN DRITTEN PERSONEN ZUGAENGLICH GEMACHT WERDEN.

61001/010603
04.12.00 BJ

URSPR. ERST. ZUST.	KOMMISSION			DATUM		NAME		BENENNUNG		BAU-GRUPPE = B1
	STANDORT			26.10.05		BJ		WM-G10 ZM/D		
AUFTR. NR.		BEREICHSKUERZUNG		BEREICHSERW.		SCHALTPLAN-NR.		63368/000400 Bl. 01/18		- weishaupt - MAX WEISHAUPT GMBH 88475 SCHWENDI
NR.		AENDERUNG		TAG NAME		NORM.				

061123-1444-1300.0580

DIESE ZEICHNUNG IST GESCHÜTZT UND DARF WEDER KOPIERT, NOCH UNBEGLEITET DRITTEN PERSONEN ZUGÄNGLICH GEMACHT WERDEN.

61001/030001
08.01.98 BJ
A.20.01.04 BJ

URSPR. 400/230V 3/N/PE 50-60Hz
ERST. 380/220V 3/N/PE 50-60Hz
ZUST.

HAUPTSCHALTER

NETZANSCHLUSS

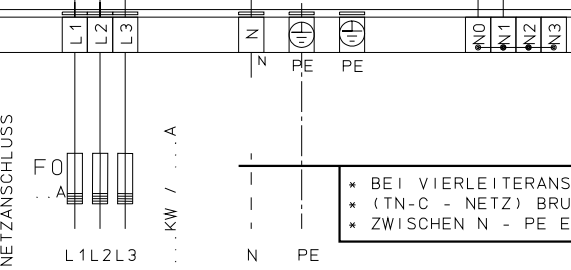

L 1
L 2
L 3
L 10

V1N11
11.1

* BEI VIERLEITERANSCHLUSS
* (TN-C - NETZ) BRUECKE
* ZWISCHEN N - PE EINLEGEN.

BAU-GRUPPE = A 1

BENENNUNG		NETZANSCHLUSS	
SCHALTPLAN-NR.		63368/000400 Bl. 02/18	
NR.	AENDERUNG	TAG	NAME
DATUM		NAME	
GEZ.			
GEP.			
NORM.			

- weishaupt -
MAX WEISHAUPT GMBH
88475 SCHWENDI

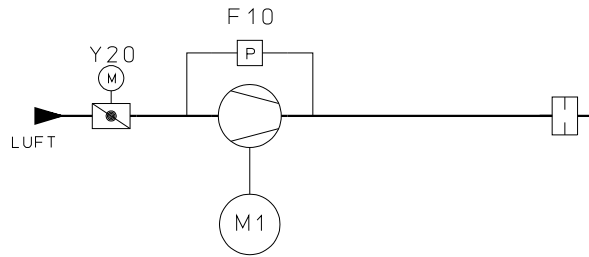

LEGENDE :

- F 10 DRUCKWAECHTER FUER LUFT
- F 11 MIN.DRUCKWAECHTER GAS
- F 12 DRUCKWAECHTER DICHTHEITSKONTROLLE (OPTION)
- F 33 MAX.DRUCKWAECHTER GAS (OPTION)
- M1 BRENNERMOTOR
- Y2 MAGNETVENTIL HAUPTGAS
- Y3 MAGNETVENTIL GAS EXTERN (OPTION)
- Y18 STELLANTRIEB GASDROSSEL
- Y20 STELLANTRIEB LUFTKLAPPE

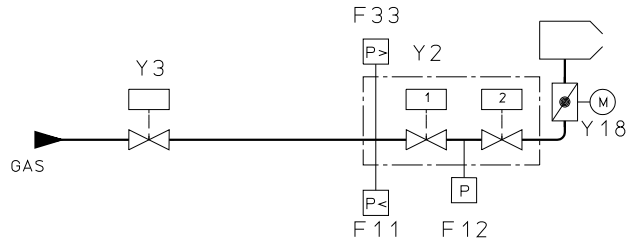

DIESE ZEICHNUNG IST GESCHUETZT UND DARF
 WEDER KOPIERT, NOCH UNBEFUGTEN DRITTEN
 PERSONEN ZUGAENGLICH GEMACHT WERDEN.

61001/010739
 31.01.05 BJ
 B/15.08.06 ZN

URSPR. R + I - SCHEMA
 ERST. -
 ZUST. -

				DATUM	NAME
			GEZ.		
			GEPR.		
NR.	AENDERUNG	TAG	NAME	NORM.	

BENENNUNG	WM-G10 ZM/ZM-LN
SCHALTPLAN-NR.	63368/000400 Bl. 03/18

BAU-GRUPPE = B 1

-weishaupt-
 MAX WEISHAUPT GMBH
 88475 SCHWENDI

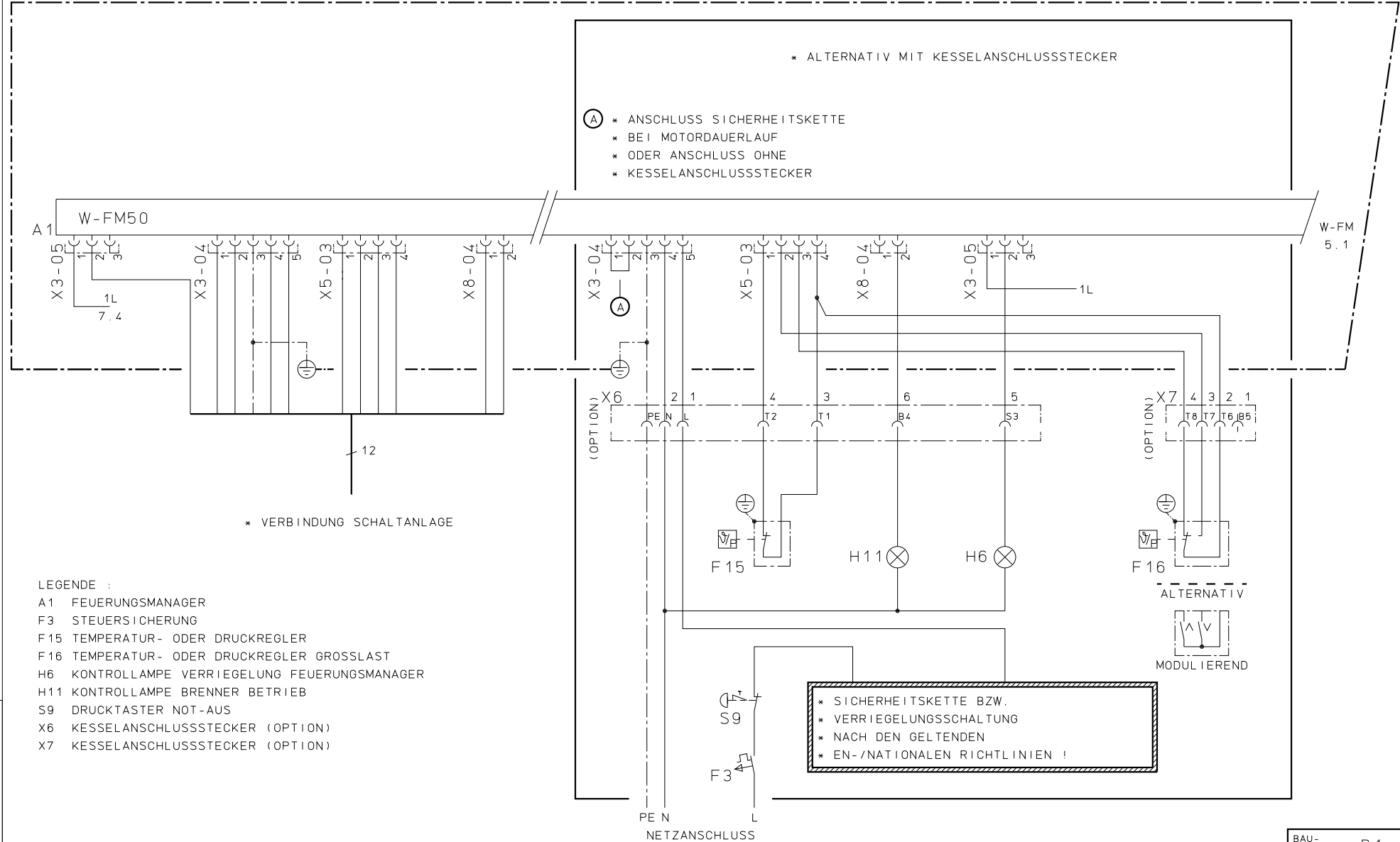

DIESE ZEICHNUNG IST GESCHÜTZT UND DARF WEDER KOPIERT, NOCH UNBEGLEITET DRITTEN PERSONEN ZUGÄNGLICH GEMACHT WERDEN.

URSPR.	61001/021245
ERST.	22.06.05 BJ
ZUST.	

BAU-GRUPPE	= B1
-weishaupt-	
MAX WEISHAUPT GMBH	
88475 SCHWENDI	

NR.	AENDERUNG	TAG	NAME	DATUM	NAME	BENENNUNG	BRENNERANSCHLUSS
						SCHALTPLAN-NR.	63368/000400 Bl. 04 / 18

061123-1444-1300.0580

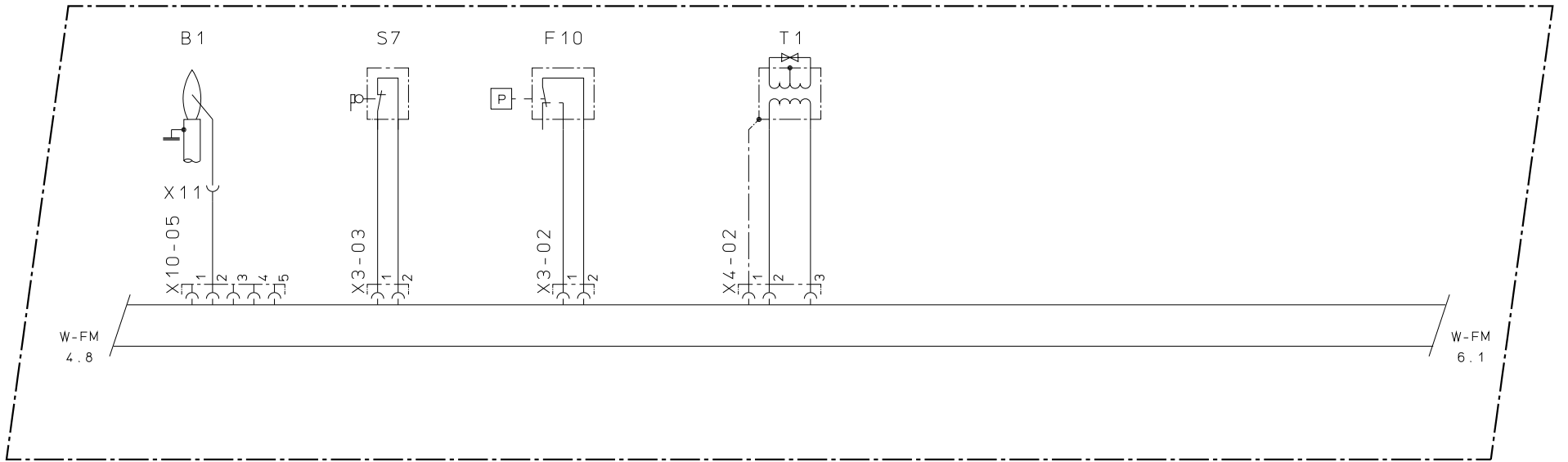

LEGENDE :

- B1 FLAMMENFUEHLER
- F10 DRUCKWAECHTER FUER LUFT
- S7 ENDSCHALTER AM BRENNERFLANSCH
- T1 ZUENDGERAET

DIESE ZEICHNUNG IST GESCHUETZT UND DARF
 WEDER KOPIERT, NOCH UNBEFUGTEN DRITTEN
 PERSONEN ZUGAENGLICH GEMACHT WERDEN.

URSPR.	61001/021246
ERST.	23.06.05 BJ
ZUST.	A 24.07.06 BJ

			DATUM	NAME
		GEZ.		
		GEPR.		
NR.	AENDERUNG	TAG	NAME	NORM.

BENENNUNG	WM-G10 - WM-G20 ZM
SCHALTPLAN-NR.	63368/000400 Bl. 05/18

BAU-GRUPPE = B1
-weishaupt-
MAX WEISHAUPT GMBH 88475 SCHWENDI

061123-1444-1300.0580

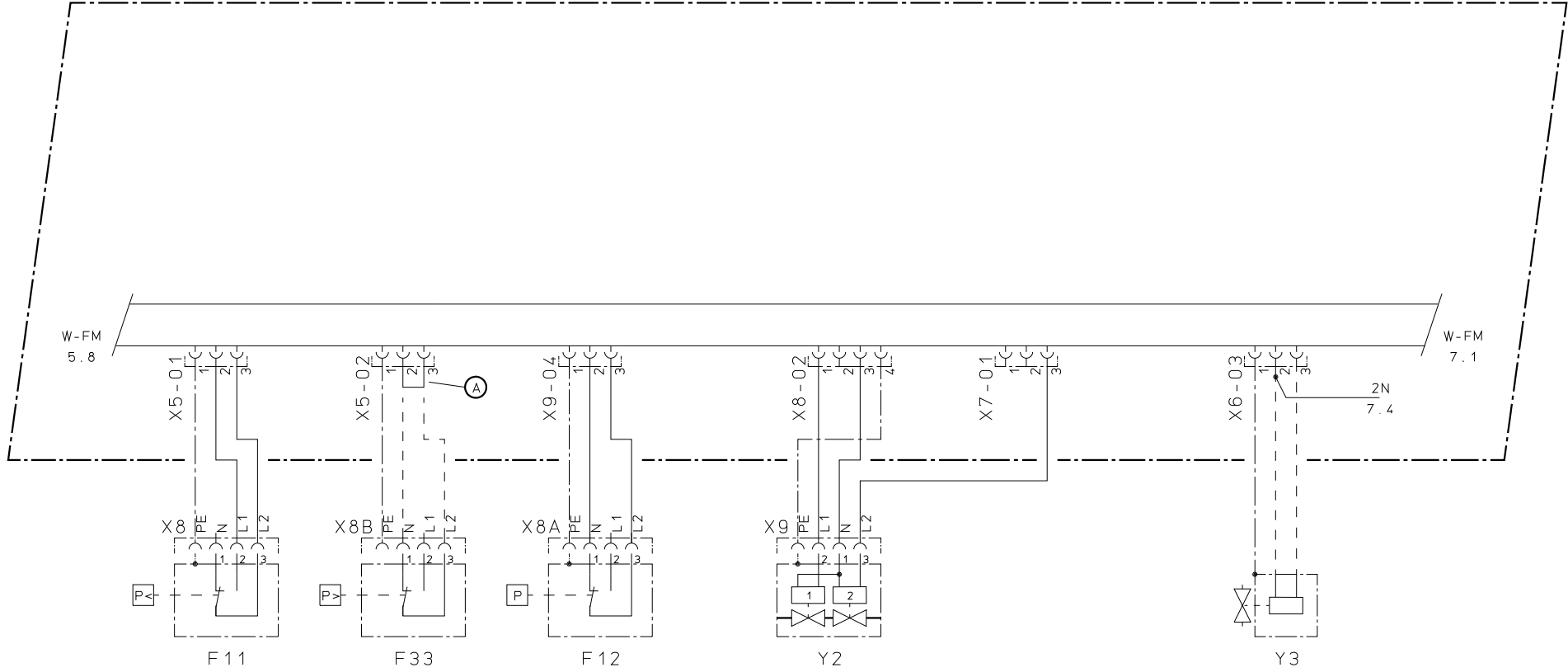

LEGENDE :

- F11 MIN.DRUCKWAECHTER GAS
- F12 DRUCKWAECHTER DICHTHEITSKONTROLLE
- F33 MAX.DRUCKWAECHTER GAS (OPTION)
- Y2 MAGNETVENTIL HAUPTGAS
- Y3 MAGNETVENTIL GAS EXTERN (OPTION)

(A) * BEI ANSCHLUSS DRUCKWAECHTER BRUECKE ENTFERNEN

DIESE ZEICHNUNG IST GESCHÜTZT UND DARF WEDER KOPIERT, NOCH UNBEBUGNET DRITTEN PERSONEN ZUGÄNGLICH GEMACHT WERDEN.

61001/021336
12.07.06 BJ

URSPR. -
ERST. -
ZUST. -

NR.	ÄNDERUNG	TAG	NAME	DATUM	NAME

BENENNUNG	GASARMATUR
SCHALTPLAN-NR.	63368/000400 Bl. 06/18

BAU-GRUPPE = B1

-weishaupt-
MAX WEISHAUPT GMBH
88475 SCHWENDI

061123-1444-1300.0580

DIESE ZEICHNUNG IST GESCHÜTZT UND DARF
WEDER KOPIERT, NOCH UNBEGLEITET DRITTEN
PERSONEN ZUGÄNGLICH GEMACHT WERDEN.

61001/071267
22.07.05 BJ

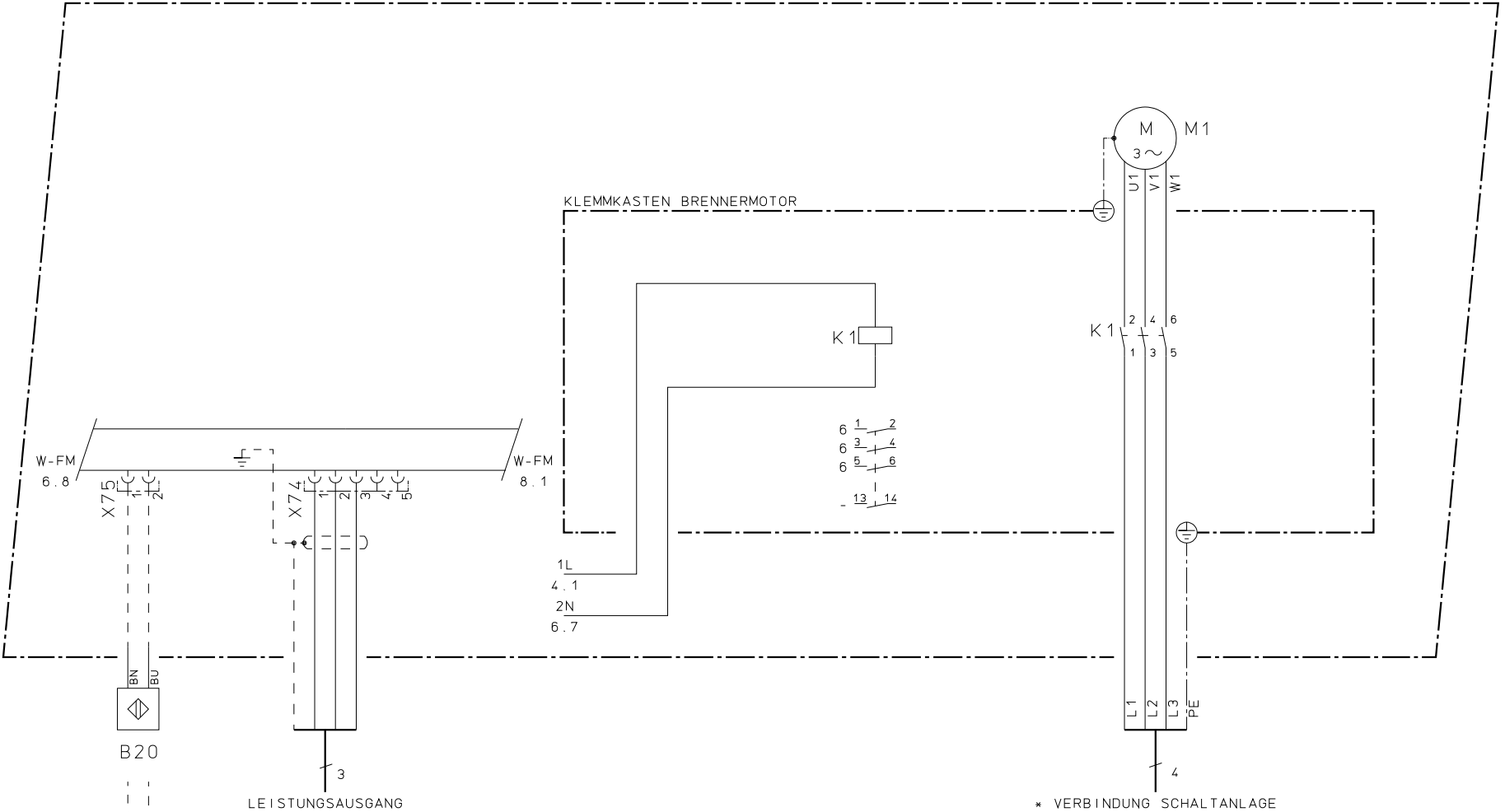

LEGENDE :

- B20 BRENNSTOFFZAEHLER GAS (OPTION)
- K1 LEISTUNGSSCHUETZ
- M1 BRENNERMOTOR

BAU-GRUPPE = B1

URSPR.	-	DATUM	NAME	BENENNUNG	MOTOR-STEUERUNG
ERST.	-	GEZ.		SCHALTPLAN-NR.	63368/000400 Bl. 07/18
ZUST.	-	GEPR.			
NR.	AENDERUNG	TAG	NAME	NORM.	

-weishaupt-
MAX WEISHAUPT GMBH
88475 SCHWENDI

061123-1444-1300.0580

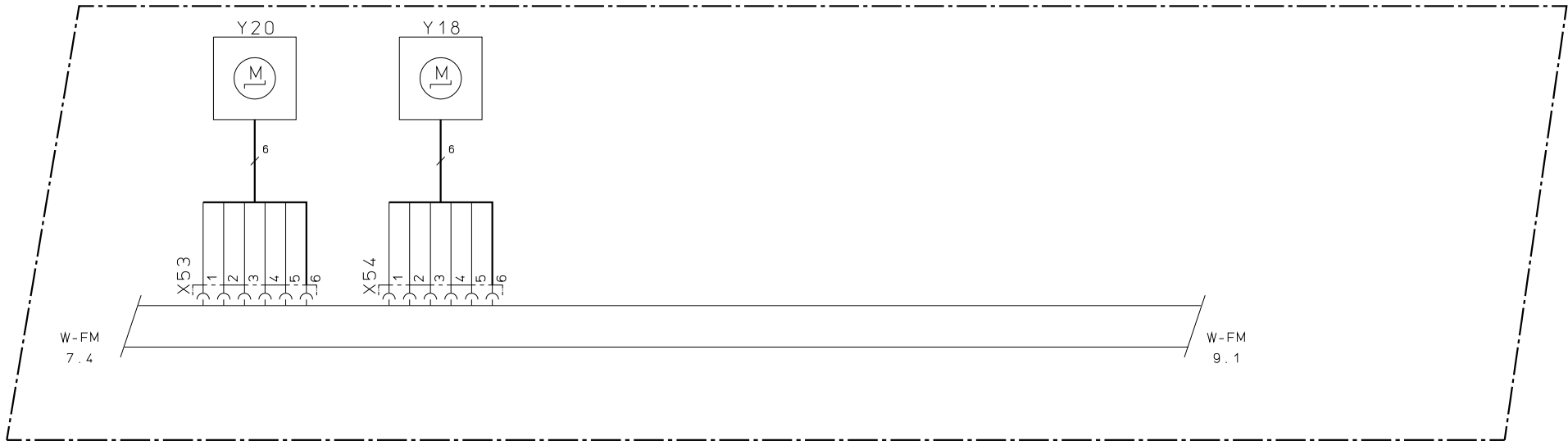

LEGENDE :

- Y20 STELLANTRIEB LUFTKLAPPE
- Y18 STELLANTRIEB GASDROSSEL

DIESE ZEICHNUNG IST GESCHÜTZT UND DARF
 WEDER KOPIERT, NOCH UNBEFUGTEN DRITTEN
 PERSONEN ZUGÄNGLICH GEMACHT WERDEN.

61001/021249
 23.06.05 BJ
 -

URSPR.	-				DATUM	NAME
ERST.	-				GEZ.	
ZUST.	-				GEPR.	
NR.	AENDERUNG	TAG	NAME	NORM.		

BENENNUNG STELLANTRIEBE
 -
 SCHALTPLAN-NR. 63368/000400 Bl. 08/18

BAU-GRUPPE = B 1
-weishaupt-
 MAX WEISHAUPT GMBH
 88475 SCHWENDI

061123-1444-1300.0580

1 2 3 4 5 6 7 8

B

C

D

E

F

DIESE ZEICHNUNG IST GESCHÜTZT UND DARF WEDER KOPIERT, NOCH UNBEFUGTEN DRITTEN PERSONEN ZUGÄNGLICH GEMACHT WERDEN.

61001/021126
05.11.04 BJ

URSPR.	-
ERST.	-
ZUST.	-

GEZ.	DATUM	NAME
GEPR.		
NORM.		

BENENNUNG	ANZEIGEEINHEIT/BEDIENEINHEIT
SCHALTPLAN-NR.	63368/000400 Bl. 09/18

BAU-GRUPPE = B1

-weishaupt-
MAX WEISHAUPT GMBH
88475 SCHWENDI

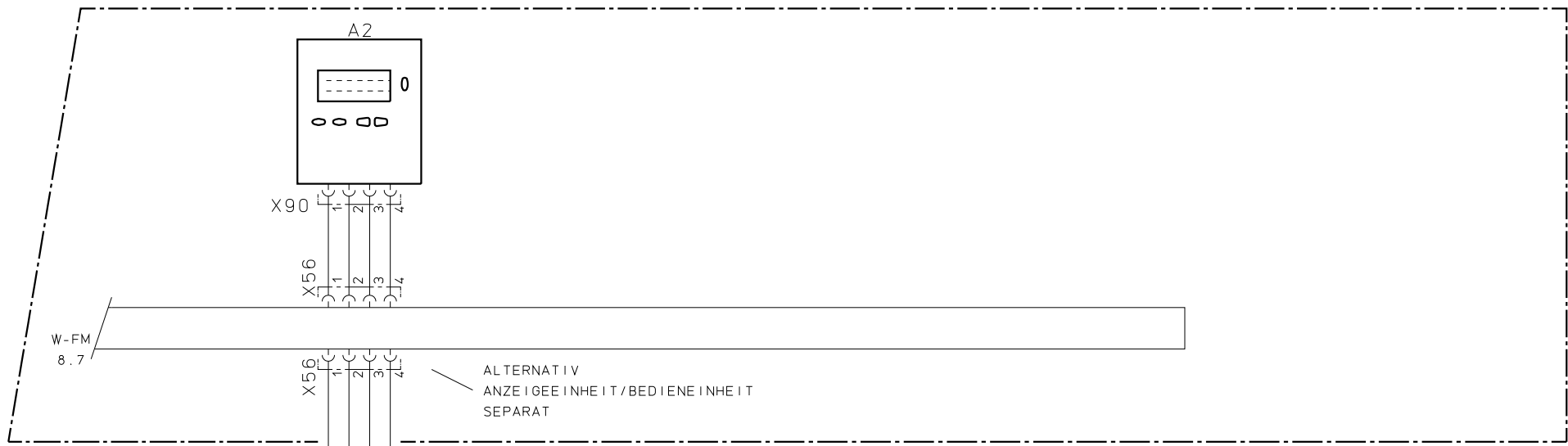

LEGENDE :

A2 ANZEIGEEINHEIT/BEDIENEINHEIT

* VERBINDUNG SCHALTANLAGE

ALTERNATIV
ANZEIGEEINHEIT/BEDIENEINHEIT
SEPARAT

* LEITUNGSLAENGE MAX. 20m

061123-1444-1300.0580

DIESE ZEICHNUNG IST GESCHÜTZT UND DARF WEDER KOPIERT, NOCH UNBEFUGTEN DRITTEN PERSONEN ZUGÄENGLICH GEMACHT WERDEN.

ANSCHLUSS
BRENNER

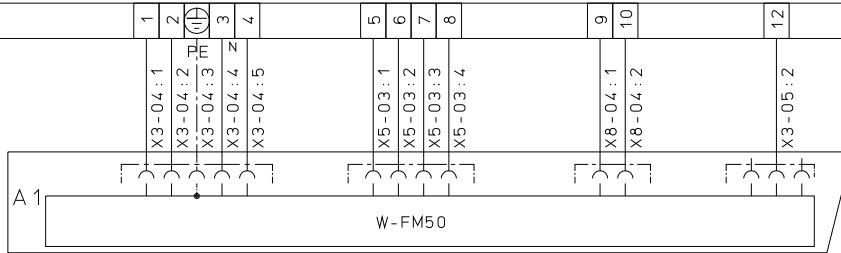

X 1

URSPR.	61001/021128
ERST.	05.11.04 BJ
ZUST.	-

NR.	AENDERUNG	TAG	NAME	GEZ.	DATUM	NAME
				GEPR.		
				NORM.		

BENENNUNG	BRENNERANSCHLUSS
SCHALTPLAN-NR.	63368/000400 Bl. 10/18

BAU-GRUPPE = B 1
-weishaupt-
MAX WEISHAUPT GMBH
88475 SCHWENDI

061123-1444-1300.0580

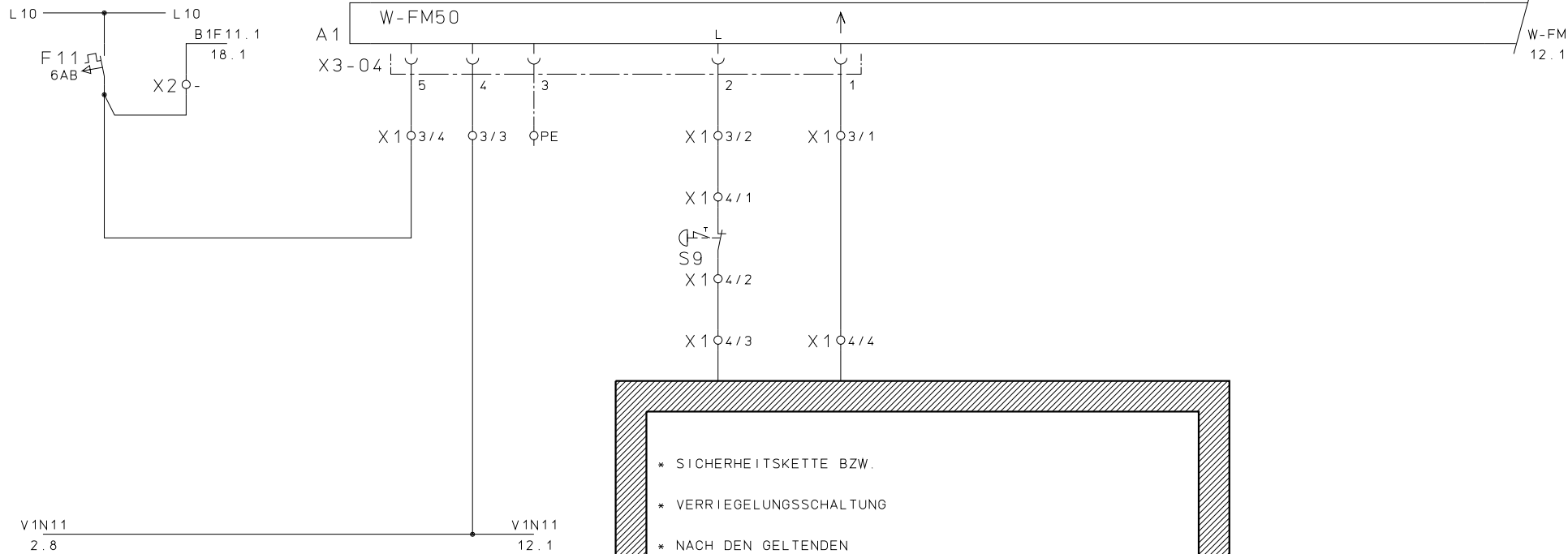

* SICHERHEITSKETTE BZW.
 * VERRIEGELUNGSSCHALTUNG
 * NACH DEN GELTENDEN
 * EN-/NATIONALEN RICHTLINIEN

DIESE ZEICHNUNG IST GESCHÜTZT UND DARF WEDER KOPIERT, NOCH UNBEGLEITET DRITTEN PERSONEN ZUGÄNGLICH GEMACHT WERDEN.

X 1 4

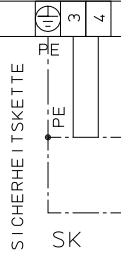
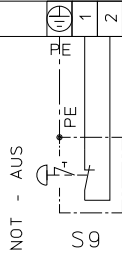

URSPR.	61001/050230
ERST. ZUST.	05.11.04 BJ

NR.	AENDERUNG	TAG	NAME	NORM.	DATUM	NAME	BENENNUNG	SPANNUNGSVERSORGUNG	BAU-GRUPPE = B1
							SCHALTPLAN-NR.	63368/000400 Bl. 11/18	-weishaupt- MAX WEISHAUPT GMBH 88475 SCHWENDI

061123-1444-1300.0580

W-FM
11.8

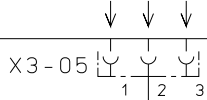

X 1 3/12

X8-04

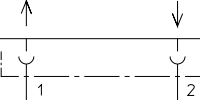

X 1 3/9

X 1 3/10

BET
15.4
ENT-STO
15.1
STO
15.1

W-FM
13.1

V1N11
11.3

V1N11
14.1

DIESE ZEICHNUNG IST GESCHÜTZT UND DARF WEDER KOPIERT, NOCH UNBEFUGTEN DRITTEN PERSONEN ZUGÄENGLICH GEMACHT WERDEN.

6

X 1

61001/050232

08.11.04 BJ

-

URSPR. -
ERST. -
ZUST. -

				DATUM	NAME
			GEZ.		
			GEPR.		
NR.	ÄNDERUNG	TAG	NAME	NORM.	

BENENNUNG ENTSPERRUNG - SIGNALISIERUNG
SCHALTPLAN-NR. 63368/000400 Bl. 12/18

BAU-GRUPPE = B 1

-weishaupt-
MAX WEISHAUPT GMBH
88475 SCHWENDI

061123-1444-1300.0580

W-FM
12.8

W-FM
16.1

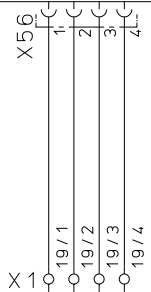

X 1

* LEITUNGSLAENGE MAX. 20m

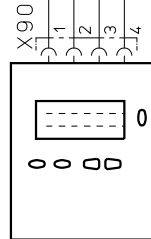

A2

ANZEIGEEINHEIT / BEDIENEINHEIT
SEPARAT

ANSCHLUSS
BRENNER

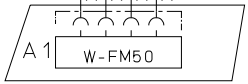

A 1

DIESE ZEICHNUNG IST GESCHÜTZT UND DARF WEDER KOPIERT, NOCH UNBEFUGTEN DRITTEN PERSONEN ZUGÄENGLICH GEMACHT WERDEN.

61001/070097
08.11.04 BJ

X 1

BAU-GRUPPE = B 1

URSPR.				GEZ.	DATUM	NAME	BENENNUNG	ANZEIGEEINHEIT / BEDIENEINHEIT SEPARAT	-weishaupt- MAX WEISHAUPT GMBH 88475 SCHWENDI
ERST. ZUST.				GEPR.			SCHALTPLAN-NR.	63368/000400 Bl. 13/18	
				NORM.					
NR.	AENDERUNG		TAG	NAME					

061123-1444-1300.0580

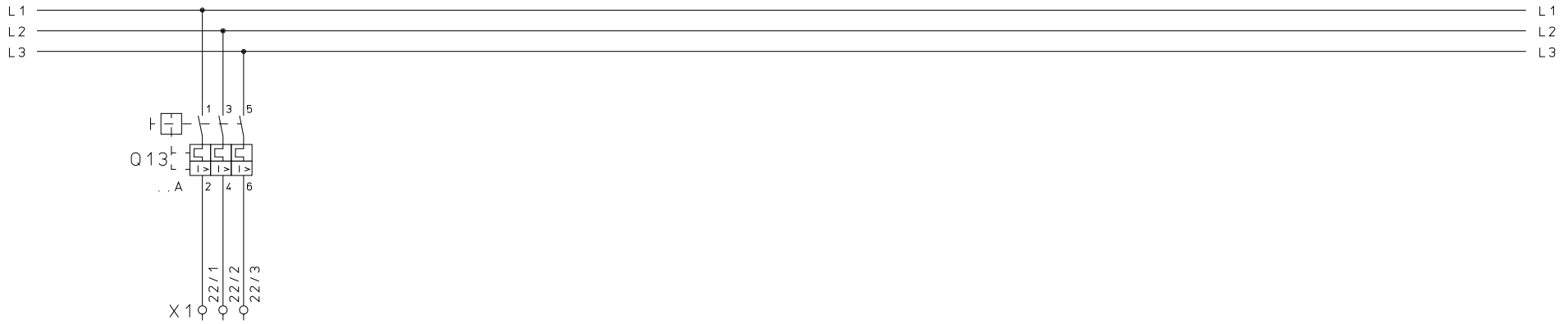

V1N11
12.8

V1N11
15.1

DIESE ZEICHNUNG IST GESCHÜTZT UND DARF WEDER KOPIERT, NOCH UNBEOFUGTEN DRITTEN PERSONEN ZUGÄENGLICH GEMACHT WERDEN.



NETZANSCHLUSS
BRENNERMOTOR

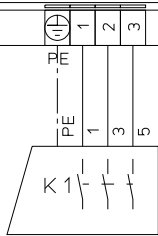

...KW / ...A

URSPR.	61001/080078
ERST.	08.11.04 B.J
ZUST.	-

			DATUM		NAME		BENENNUNG		BAU-GRUPPE = B 1	
			GEZ.				NETZANSCHLUSS BRENNERMOTOR		- weishaupt -	
			GEPR.				SCHALTPLAN-NR.		MAX WEISHAUP T GMBH	
NR. AENDERUNG			TAG NAME		NORM.		63368/000400 Bl. 14 / 18		88475 SCHWEND I	

061123-1444-1300.0580

DIESE ZEICHNUNG IST GESCHÜTZT UND DARF WEDER KOPIERT, NOCH UNBEGLEITET DRITTEN PERSONEN ZUGÄNGLICH GEMACHT WERDEN.

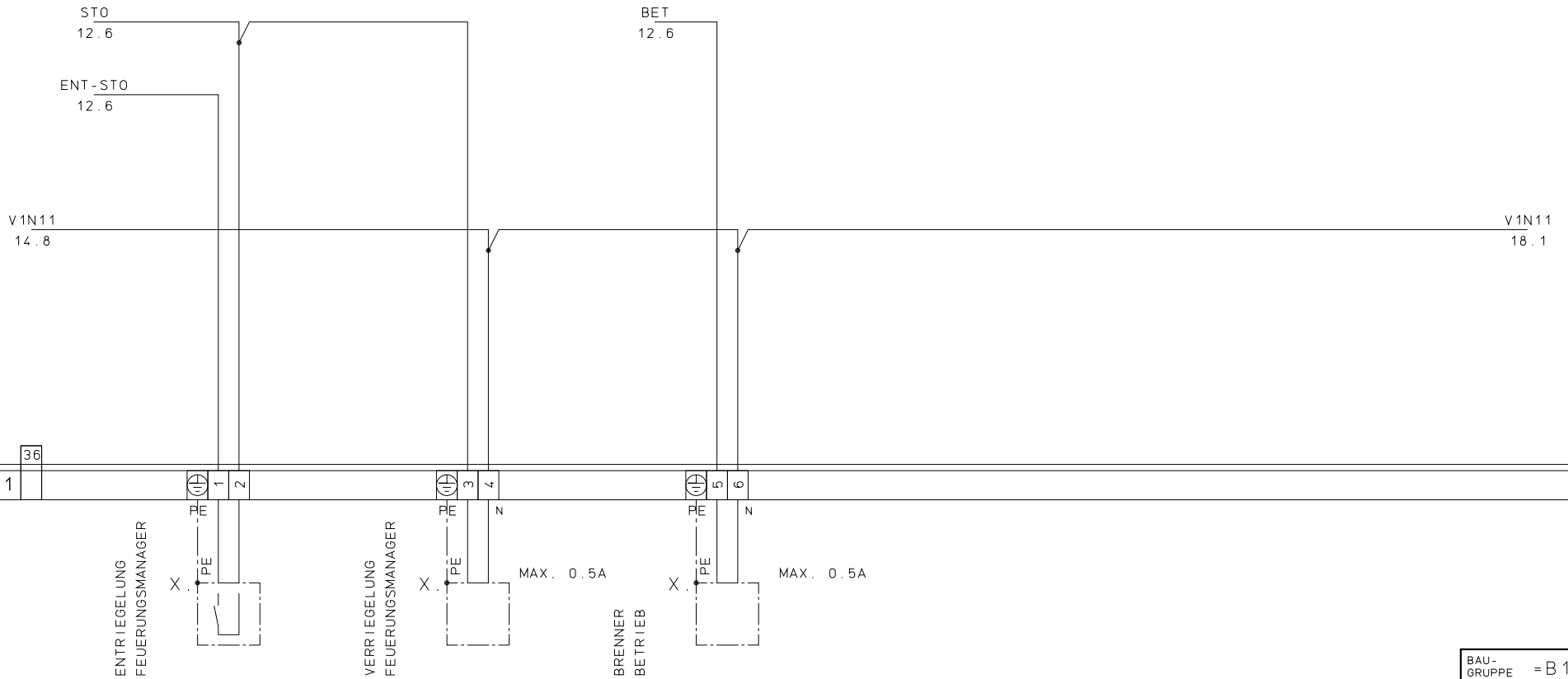

61001/050288
25.10.05 BJ

ENTRIEGLUNG
FEUERUNGSMANAGER

VERRIEGLUNG
FEUERUNGSMANAGER

BRENNER
BETRIEB

BAU-GRUPPE = B 1

URSPR.									
ERST. ZUST.									
					DATUM	NAME	BENENNUNG		BEFEHL / MELDUNGEN EXTERN
							SCHALTPLAN-NR.		63368/000400 Bl. 15 / 18
NR.	AENDERUNG	TAG	NAME	NORM.					

-weishaupt-
MAX WEISHAUPT GMBH
88475 SCHWENDI

061123-1444-1300.0580

W-FM
13.8

X5-03

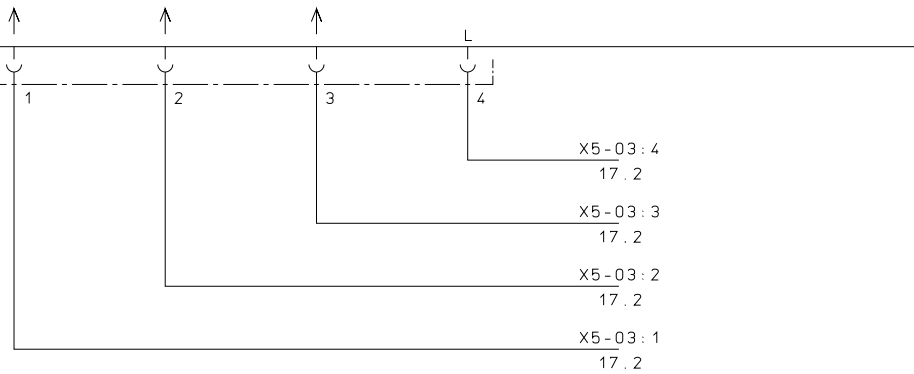

X5-03:4
17.2
X5-03:3
17.2
X5-03:2
17.2
X5-03:1
17.2

DIESE ZEICHNUNG IST GESCHÜTZT UND DARF
WEDER KOPIERT, NOCH UNBEFUGTEN DRITTEN
PERSONEN ZUGÄENGLICH GEMACHT WERDEN.

37

X 1

61001/050254
22.06.05 BJ

URSPR. -
ERST. -
ZUST. -

NR.	ÄNDERUNG	TAG	NAME	NORM.	DATUM	NAME

BENENNUNG: REGLERSTROMKREIS
SCHALTPLAN-NR.: 63368/000400 Bl. 16/18

BAU-GRUPPE = B1
-weishaupt-
MAX WEISHAUPT GMBH
88475 SCHWENDI

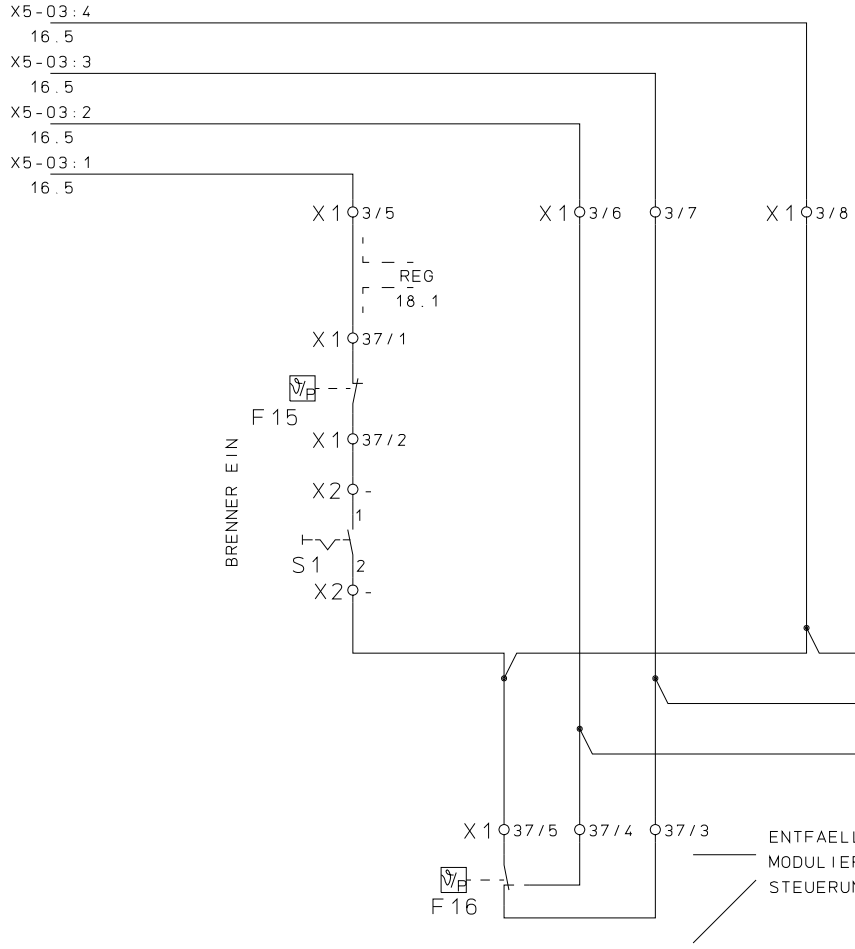

DIESE ZEICHNUNG IST GESCHÜTZT UND DARF WEDER KOPIERT, NOCH UNBEBUGNET DRIITTEN PERSONEN ZUGAENGLICH GEMACHT WERDEN.

REGLERANSCHLUSS BEI MODULIERENDER STEUERUNG

ENTFAELLT BEI MODULIERENDER STEUERUNG

X 1 | 1 | 1

TEMPERATURREGLER/
DRUCKREGLER

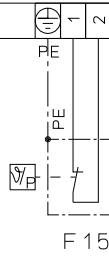

TEMPERATURREGLER/
DRUCKREGLER
GROSSLAST

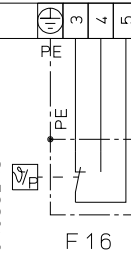

URSPR.	61001/050262
ERST. ZUST.	24.06.05 BJ

NR.	AENDERUNG	TAG	NAME	NORM.	DATUM	NAME	BENENNUNG	SCHALTPLAN-NR.	BAU-GRUPPE
							REGLERSTROMKREIS	63368/000400 Bl. 17/18	= B 1

-weishaupt-
MAX WEISHAUPT GMBH
88475 SCHWENDI

061123-1444-1300.0580

B1F11.1

11.2

LEISTUNGSREGLER
BRENNER

26

N1

KS40-108

KONFIGURATION
CON1= XX20

DI2 (W/W2) DI3 (DPS/SG)

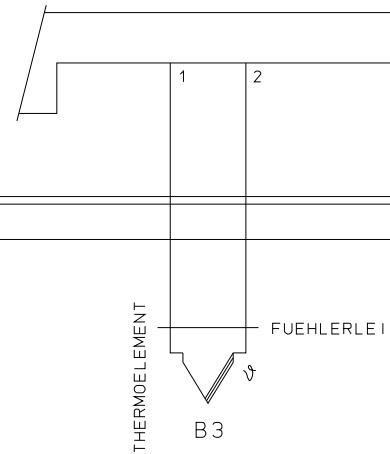
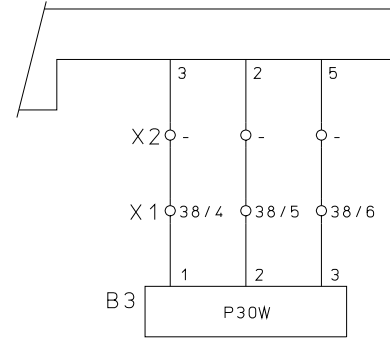
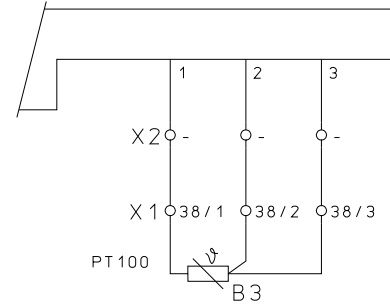
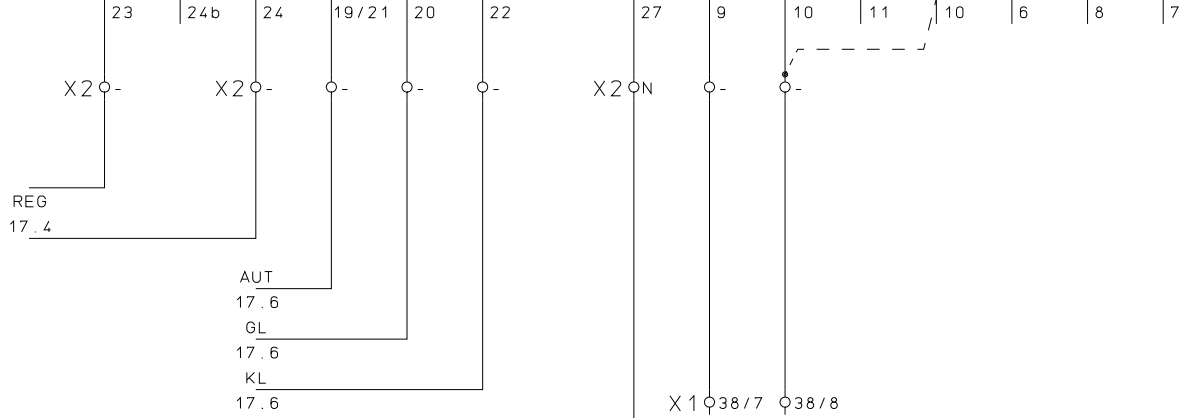

DIESE ZEICHNUNG IST GESCHÜTZT UND DARF WEDER KOPIERT, NOCH UNBEOFUGTEN DRITTEN PERSONEN ZUGÄNGLICH GEMACHT WERDEN.

V1N11
15.8



TEMPERATURFUEHLER
B3

DRUCKFUEHLER
B3

SOLLWERT-
UMSCHALTUNG
X

THERMOELEMENT
B3

FUEHLERLEITUNG

BAU-GRUPPE = B1

URSPR.	61001/070101
ERST. ZUST.	21.06.05 ZN

GEZ.	DATUM	NAME
GEPR.		
NORM.		

BENENNUNG	LEISTUNGSREGELUNG
SCHALTPLAN-NR.	63368/000400 Bl. 18/18

-weishaupt-
MAX WEISHAUPT GMBH
88475 SCHWENDI