

# SCHALTPLAN

- weishaupt -

DIESER SCHALTPLAN BESTEHT AUS EINZEL-BLAETTERN.  
DIE DURCH 'BLATT-NUMMER / ANZAHL DER BLAETTER' GEKENNZEICHNET SIND.

DIE BEZEICHNUNGEN AN DEN BETRIEBSMITTELN SIND ENTSPRECHEND  
EN-/DIN-NORMEN AUSGEFUEHRT :

DIE BETRIEBSMITTEL-KENNZEICHNUNG BESTEHT AUS DEM KENNZEICHNUNGS-BLOCK  
'ANLAGE' (BAUGRUPPE) UND 'ART,ZAEHLNUMMER'.

DER HINWEIS FUER DEN DARSTELLUNGSORT IM SCHALTPLAN SETZT SICH ZUSAMMEN  
AUS 'BLATTNUMMER . PLANABSCHNITT'.

KLEMMEN-BEZEICHNUNGEN :  
X1 KLEMMEN DER SCHALTANLAGE  
X2 TUERVERBINDUNGEN (OPTION)

VOR INBETRIEBNAHME IST DER ANSCHLUSS DER EXTERNEN ELEKTRISCHEN  
BETRIEBSMITTEL ZU UEBERPRUEFEN.  
DER PROGRAMMABLAUF IST ENTSPRECHEND DEN VORGABEN DER  
MONTAGE-UND BETRIEBSANLEITUNG DES BRENNERS ZU PRUEFEN.

DIE HERSTELLERANGABEN DER ANGESCHLOSSENEN  
SCHALTGLIEDER (Z.B. REGLER WASSERMANGELSICHERUNG USW.)  
SIND ZU BEACHTEN.

BEI FEHLERN IN DIESEM SCHALTPLAN WIRD EINE HAFTUNG NUR IM RAHMEN  
UNSERER LIEFER-UND ZAHLUNGSBEDINGUNGEN UEBERNOMMEN.

FUER FREMDGEFERTIGTE SCHALTANLAGEN WIRD KEINE  
HAFTUNG UEBERNOMMEN.

SCHUTZERDUNG ODER NULLUNG NACH  
OERTLICHEN VORSCHRIFTEN !

SCHALTPLAN-HINWEISE :

PLANABSCHNITT-  
NUMMIERUNG

STROMLAUFPLAN

SCHALTGLIED-  
ANGABE

KLEMMLEISTEN-  
ABSCHNITT-  
KENNZEICHNUNG

KLEMMEN-  
ANSCHLUSSPLAN

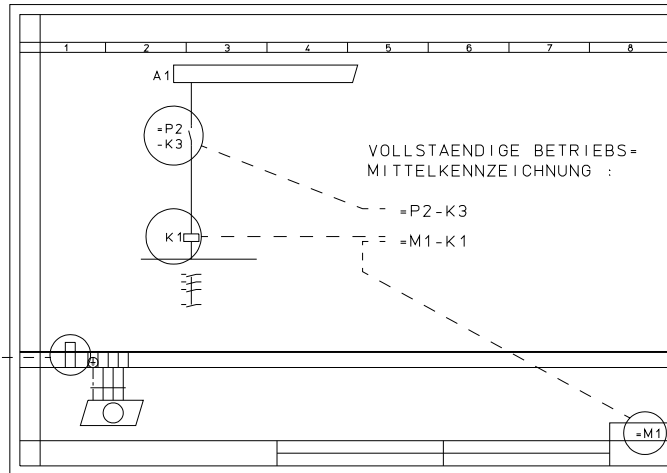

DIESE ZEICHNUNG IST GESCHUETZT UND DARF  
WEDER KOPIERT, NOCH UNBEOFUGTEN DRITTEN  
PERSONEN ZUGAENGLICH GEMACHT WERDEN.

61001/010603  
04.12.00 BJ

URSPR.  
ERST.  
ZUST.

KOMMISSION

STANDORT

AUFTR. NR.

			DATUM	NAME	BENENNUNG
			30.01.05	BJ	WM-G10 ZM-LN/D
A	S7 HINZU	09.06.05 ZN	GEPR.		SCHALTPLAN-NR.
NR.	AENDERUNG	TAG NAME	NORM.		63368/000384 Bl. 01/13

BAU-  
GRUPPE = B1

- weishaupt -

MAX WEISHAUPT GMBH  
88475 SCHWENDI

060803-0814-1300.0580

DIESE ZEICHNUNG IST GESCHÜTZT UND DARF WEDER KOPIERT, NOCH UNBEGLEITET DRITTEN PERSONEN ZUGÄENGLICH GEMACHT WERDEN.

HAUPTSCHALTER

Q1

L1  
L2  
L3  
L10

V1N11  
7.1

X 1

NETZANSCHLUSS

F0  
...A  
L1 L2 L3

...KW / ...A

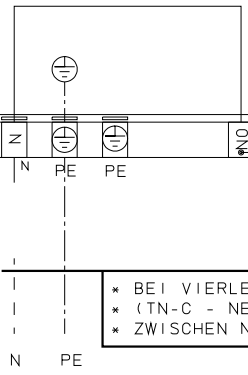

\* BEI VIERLEITERANSCHLUSS  
\* (TN-C - NETZ) BRUECKE  
\* ZWISCHEN N - PE EINLEGEN.

URSPR.	61001/030001
ERST.	08.01.98 BJ
ZUST.	A 20.01.04 BJ

400/230V 3/N/PE 50-60Hz  
380/220V 3/N/PE 50-60Hz

NR.	AENDERUNG	TAG	NAME	NORM.	DATUM	NAME

BENENNUNG NETZANSCHLUSS  
SCHALTPLAN-NR. 63368/000384 Bl. 02/13

BAU-GRUPPE = A 1  
**- weishaupt -**  
MAX WEISHAUPT GMBH  
88475 SCHWENDI

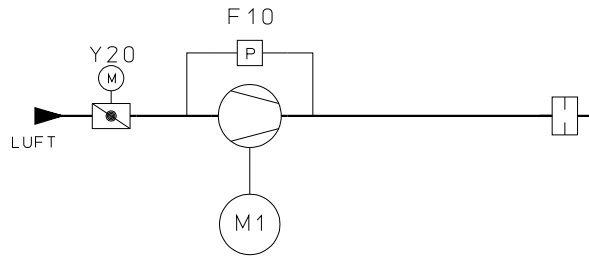

LEGENDE :

- F10 DRUCKWAECHTER FUER LUFT
- F11 MIN.DRUCKWAECHTER GAS
- F12 DRUCKWAECHTER DICHTHEITSKONTROLLE (OPTION)
- F33 MAX.DRUCKWAECHTER GAS (OPTION)
- M1 BRENNERMOTOR
- Y2 MAGNETVENTIL HAUPTGAS
- Y3 MAGNETVENTIL GAS EXTERN (OPTION)
- Y18 STELLANTRIEB GASDROSSEL
- Y20 STELLANTRIEB LUFTKLAPPE

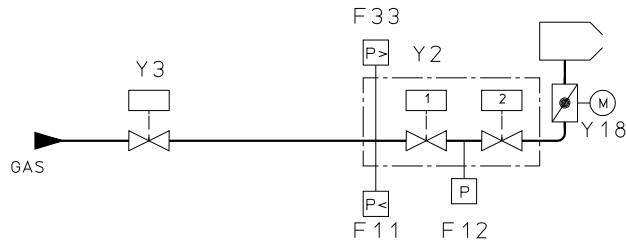

DIESE ZEICHNUNG IST GESCHÜTZT UND DARF WEDER KOPIERT, NOCH UNBEFUGTEN DRITTEN PERSONEN ZUGÄNGLICH GEMACHT WERDEN.

61001/010739  
31.01.05 BJ

URSPR.  
ERST.  
ZUST.

R + I - SCHEMA

NR.	AENDERUNG	TAG	NAME	NORM.	DATUM	NAME

BENENNUNG	WM-G10 ZM-LN
SCHALTPLAN-NR.	63368/000384 Bl.03/13

BAU-GRUPPE = B1

**-weishaupt-**  
MAX WEISHAUPT GMBH  
88475 SCHWENDI

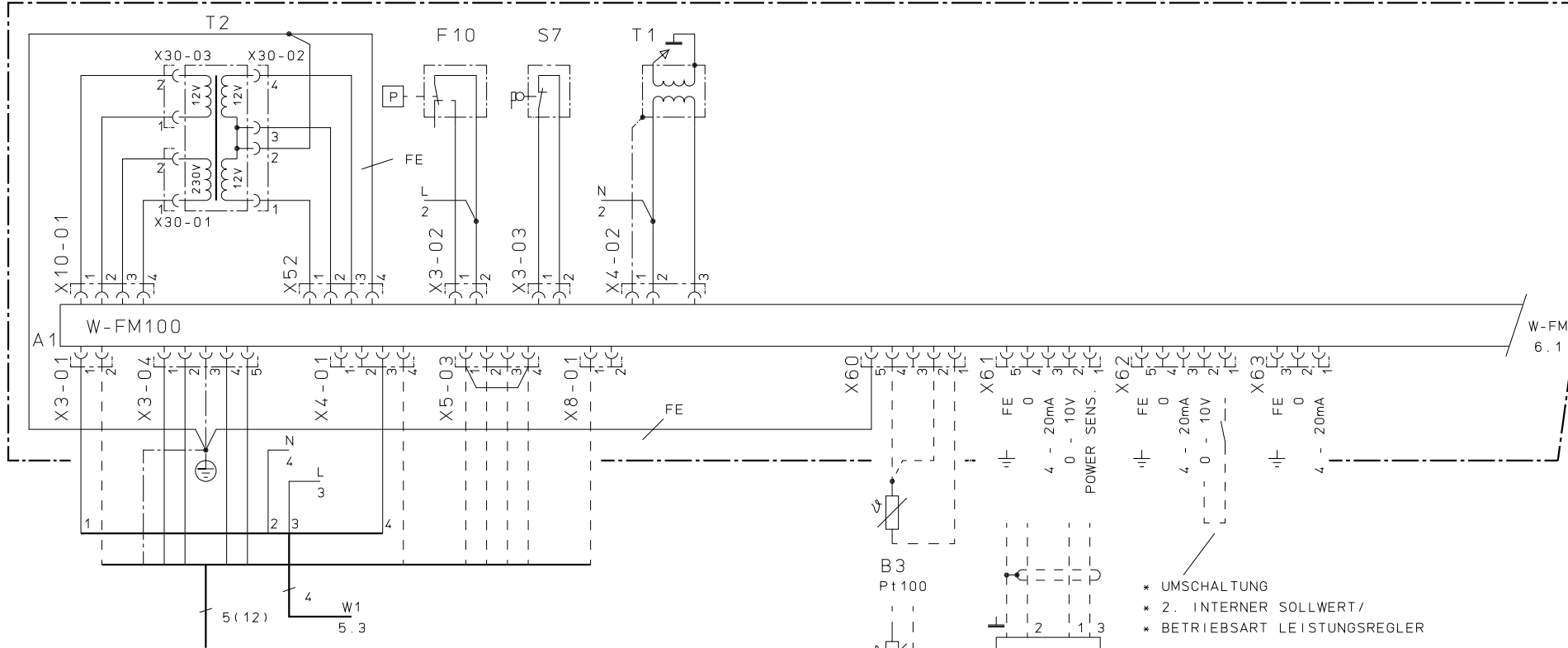

\* VERBINDUNG SCHALTANLAGE

LEGENDE :

- A1 FEUERUNGSAUTOMAT
- B3 TEMPERATURFUEHLER/DRUCKFUEHLER KESSEL
- F10 DRUCKWAECHTER FUER LUFT
- S7 ENDSCHALTER AM BRENNERFLANSCH
- T1 ZUENDGERAET
- T2 TRANSFORMATOR
- FE FUNKTIONSERDE

\* BRUECKE X5-03/1 - X5-03/4 UND  
 \* FUNKTION X60 - X63  
 \* NUR BEI INTERNEM LEISTUNGSREGLER

- \* UMSCHALTUNG
- \* 2. INTERNER SOLLWERT/
- \* BETRIEBSART LEISTUNGSREGLER
- \* X60/X61 = ISTWERT
- \* X62 = SOLLWERT EXT./LEISTUNGSEINGANG
- \* X63 = LEISTUNGSAusGANG

DIESE ZEICHNUNG IST GESCHUETZT UND DARF  
 WEDER KOPIERT, NOCH UNBEOFUGTEN DRITTEN  
 PERSONEN ZUGAENGLICH GEMACHT WERDEN.

61001/021150  
 31.01.05 BJ  
 A/09.06.05 ZN

URSPR.	-							
ERST.	-							
ZUST.	-							

				DATUM	NAME
				GEZ.	
				GEPR.	
NR.	AENDERUNG	TAG	NAME	NORM.	

BENENNUNG	WM-G10 ZM-LN
SCHALTPLAN-NR.	63368/000384 Bl. 04/13

BAU-GRUPPE = B1

**-weishaupt-**  
 MAX WEISHAUPT GMBH  
 88475 SCHWENDL

DIESE ZEICHNUNG IST GESCHÜTZT UND DARF  
 WEDER KOPIERT, NOCH UNBEFUGTEN DRITTEN  
 PERSONEN ZUGÄNGLICH GEMACHT WERDEN.

61001/021031  
 28.04.04 ZN

URSPR. -  
 ERST. -  
 ZUST. -

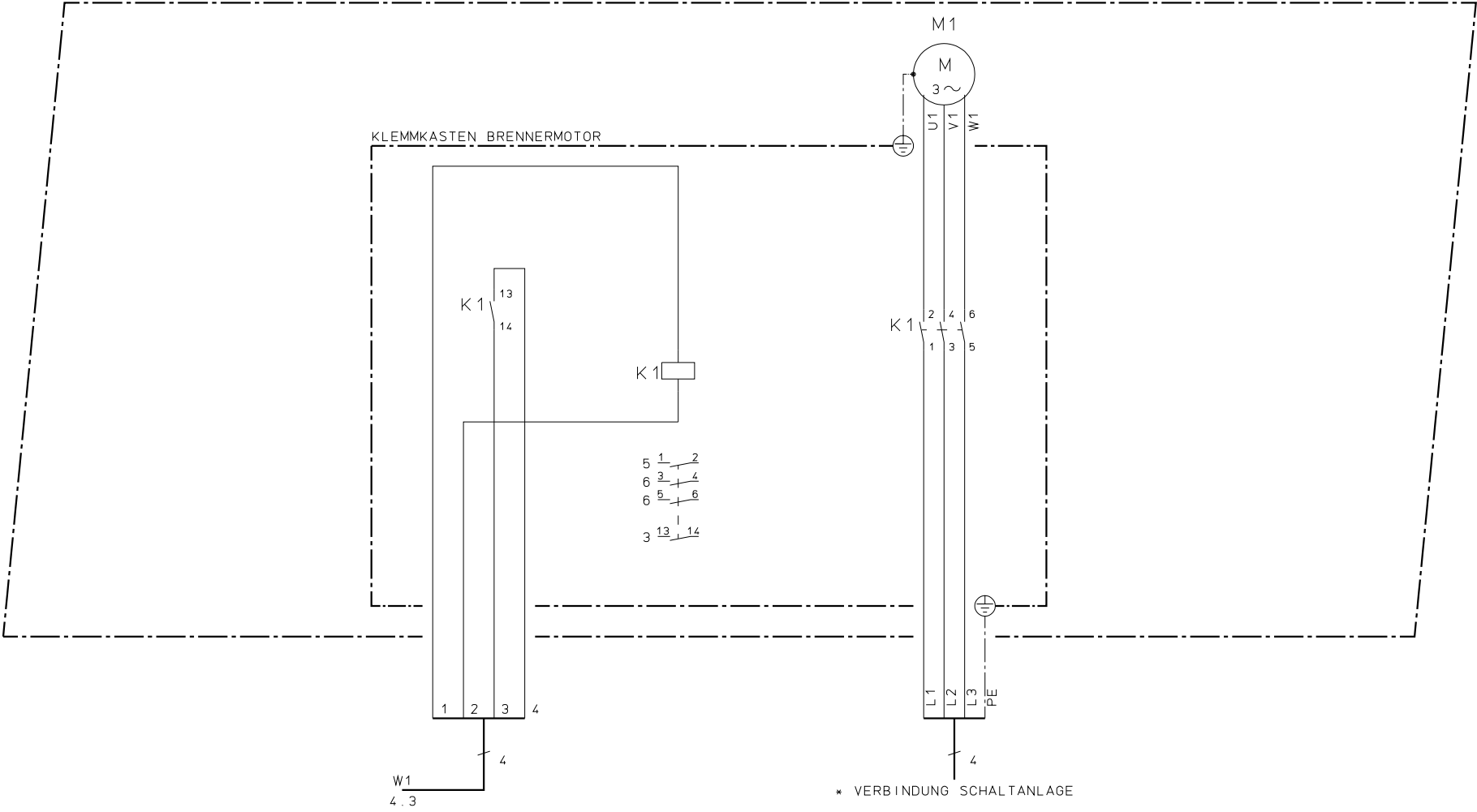

LEGENDE :  
  
 K1 LEISTUNGSSCHUETZ  
 M1 BRENNERMOTOR

NR.	AENDERUNG	TAG	NAME	NORM.	DATUM	NAME	BENENNUNG	MOTOR-STEUERUNG
							SCHALTPLAN-NR.	63368/000384 Bl. 05/13

BAU-GRUPPE = B1  
  
**-weishaupt-**  
 MAX WEISHAUPT GMBH  
 88475 SCHWENDI

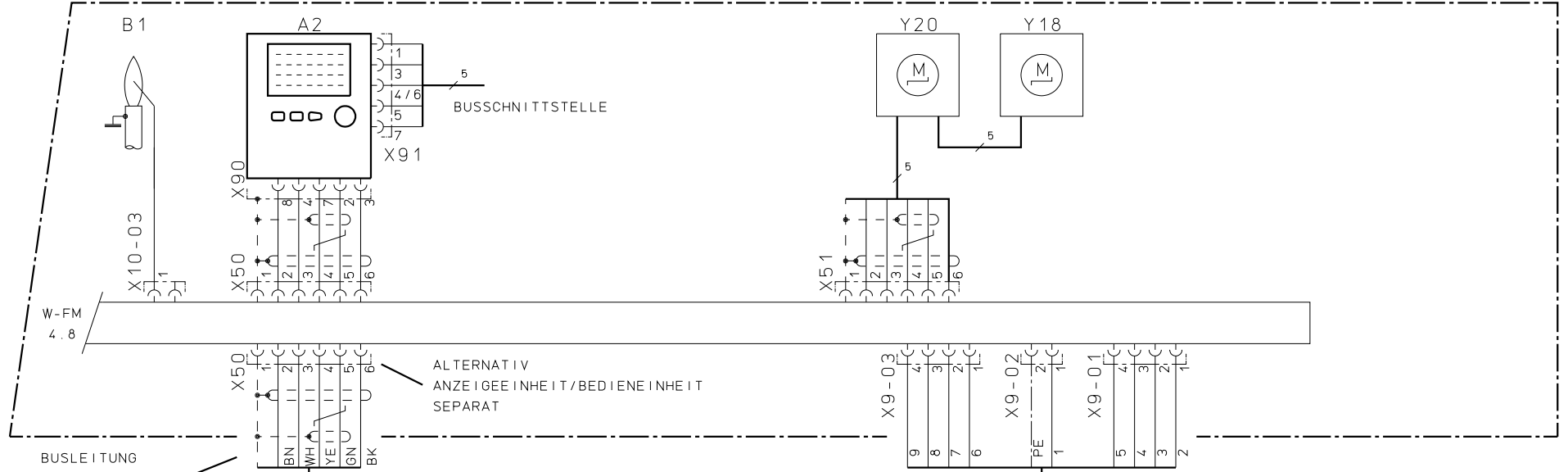

BUSLEITUNG  
BESTELLNUMMER  
743192

\* VERBINDUNG SCHALTANLAGE

- \* VERBINDUNG SCHALTANLAGE
- \* SIGNALISIERUNG DRUCKWAECHTER EXTERN (OPTION)

LEGENDE :

- A2 ANZEIGEEINHEIT/BEDIENEINHEIT
- B1 FLAMMENFUEHLER
- F11 MIN.DRUCKWAECHTER GAS
- F12 DRUCKWAECHTER DICHTHEITSKONTROLLE (OPTION)
- F33 MAX.DRUCKWAECHTER GAS (OPTION)
- Y2 MAGNETVENTIL HAUPTGAS
- Y3 MAGNETVENTIL GAS EXTERN (OPTION)
- Y18 STELLANTRIEB GASDROSSEL
- Y20 STELLANTRIEB LUFTKLAPPE

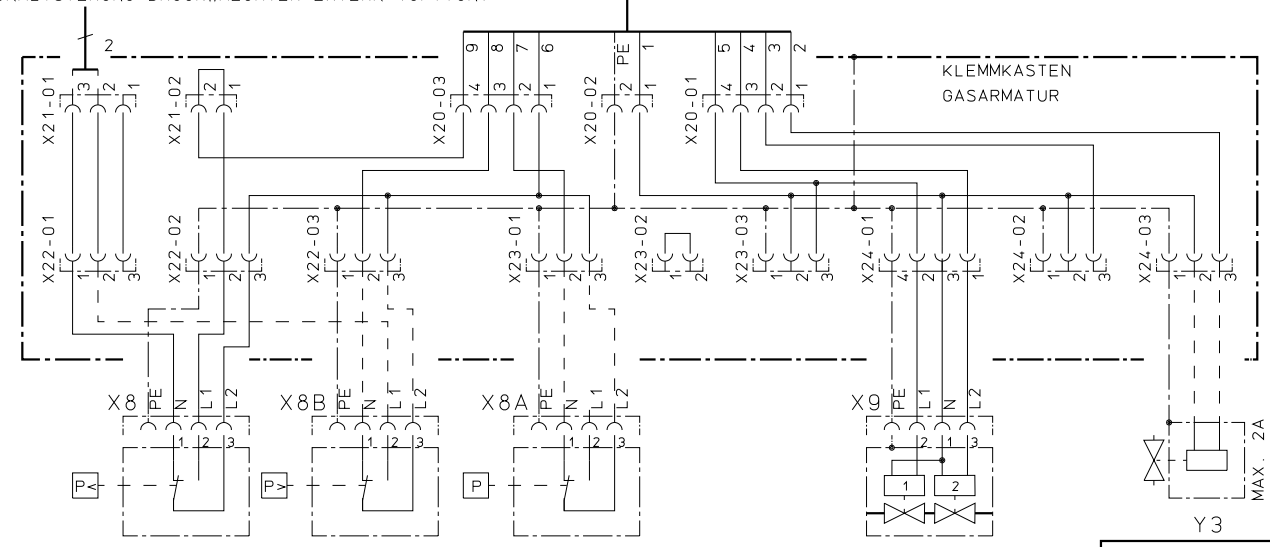

DIESE ZEICHNUNG IST GESCHUETZT UND DARF WEDER KOPIERT, NOCH UNBEOFUGT DRIITTEN PERSONEN ZUGAENGLICH GEMACHT WERDEN.

URSPR.	61001/021151
ERST. ZUST.	31.01.05 BJ

NR.	AENDERUNG	TAG	NAME	DATUM	NAME	BENENNUNG	WM-G10 ZM-LN
						SCHALTPLAN-NR.	63368/000384 Bl.06/13
							BAU-GRUPPE = B1
							<b>-weishaupt-</b> MAX WEISHAUPT GMBH 88475 SCHWENDL



W-FM  
7.8

W-FM  
11.1

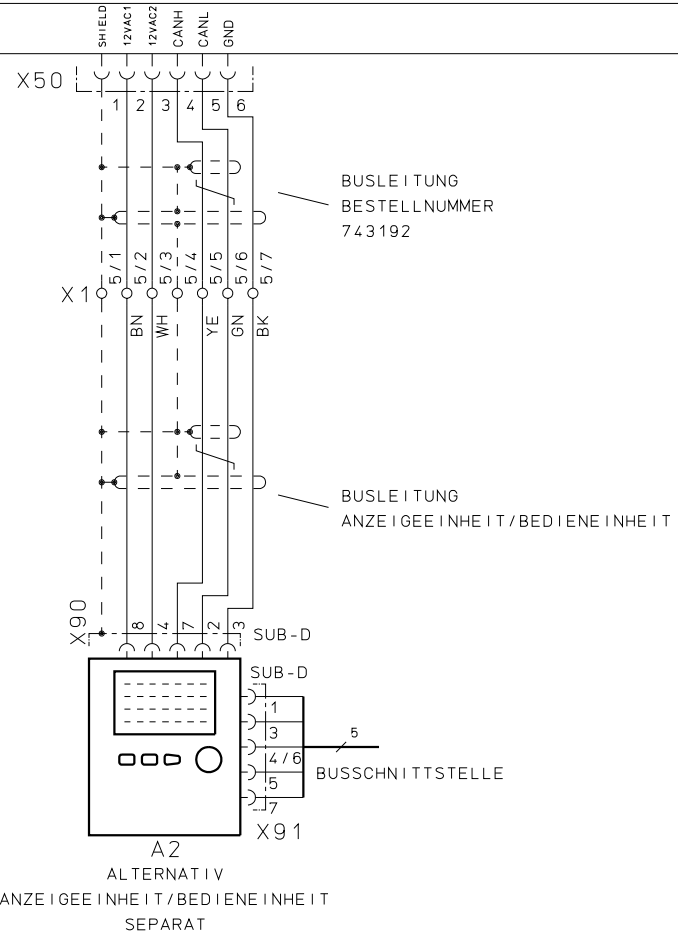

ALTERNATIV  
ANZEIGEEINHEIT / BEDIENEINHEIT  
SEPARAT

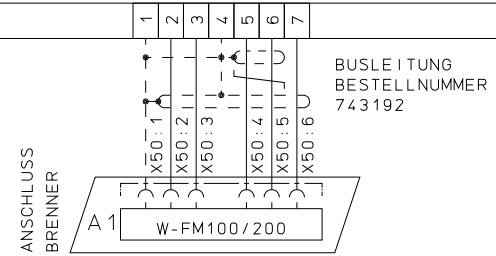

DIESE ZEICHNUNG IST GESCHÜTZT UND DARF WEDER KOPIERT, NOCH UNBEFUGTEN DRITTEN PERSONEN ZUGÄNGLICH GEMACHT WERDEN.

URSPR.	6.1001/070060
ERST. ZUST.	26.10.01 ZN C/26.03.03 ZN
	-
	-

GEZ.	DATUM	NAME
GEPR.		
NORM.		

BENENNUNG	ANZEIGEEINHEIT / BEDIENEINHEIT SEPARAT
SCHALTPLAN-NR.	63368/000384 Bl. 08/13

BAU-GRUPPE	= B1
<b>-weishaupt-</b>	
MAX WEISHAUPT GMBH 88475 SCHWENDI	

X 1

5



060803-0814-1300.0580

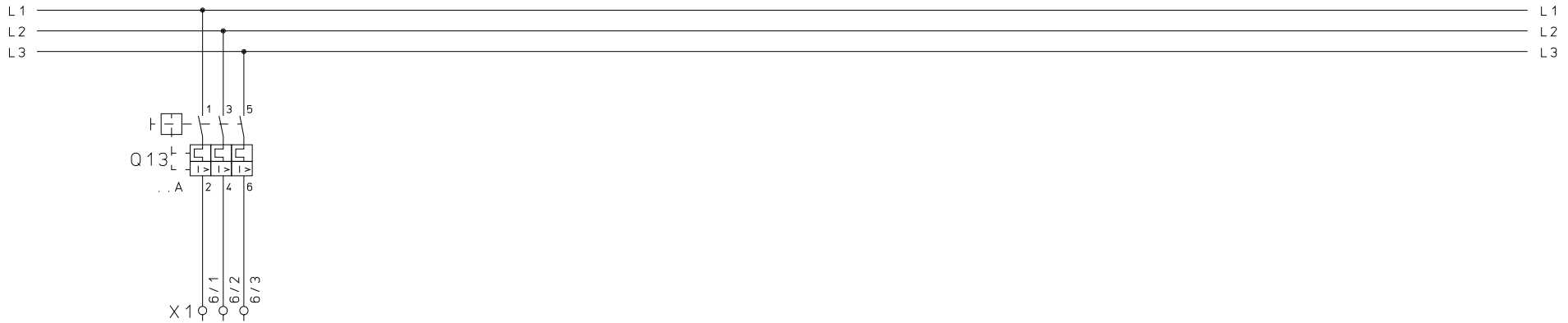

V1N11  
7.3

V1N11  
11.1

DIESE ZEICHNUNG IST GESCHÜTZT UND DARF WEDER KOPIERT, NOCH UNBEFUGTEN DRITTEN PERSONEN ZUGÄNGLICH GEMACHT WERDEN.

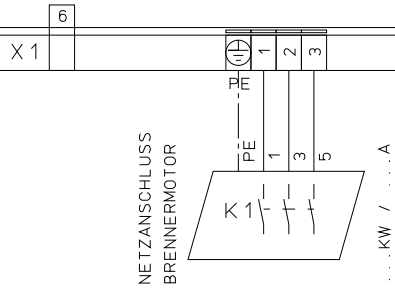

URSPR. 61001/080075  
ERST. 27.04.04 ZN  
ZUST. -

GEZ.	DATUM	NAME
GEPR.		
NORM.		

BENENNUNG  
NETZANSCHLUSS  
BRENNERMOTOR

SCHALTPLAN-NR. 63368/000384 Bl. 09/13

BAU-GRUPPE = B 1

**- weishaupt -**  
MAX WEISHAUPT GMBH  
88475 SCHWENDI



060803-0814-1300.0580

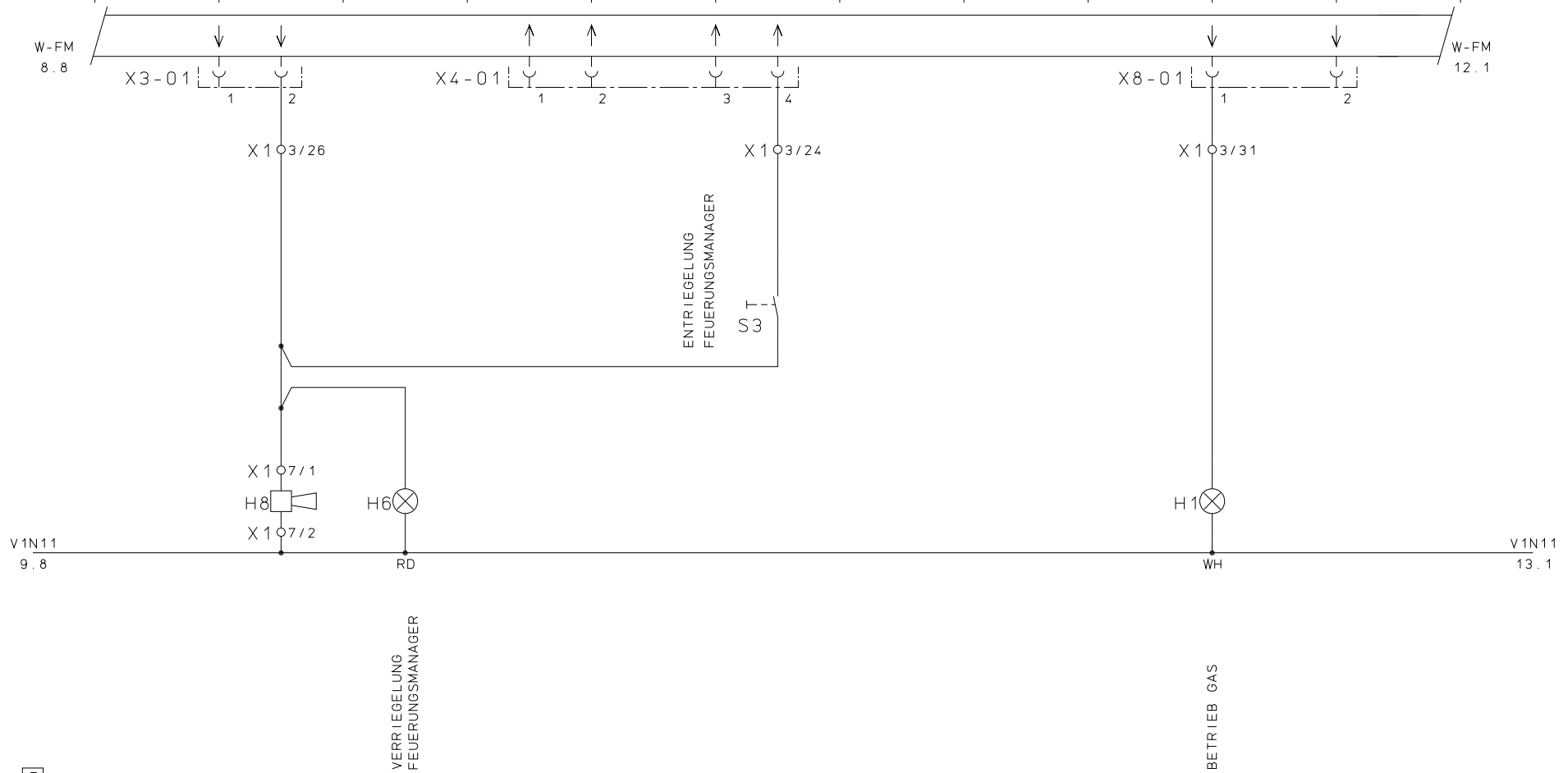

DIESE ZEICHNUNG IST GESCHÜTZT UND DARF WEDER KOPIERT, NOCH UNBEGLEITET DRITTEN PERSONEN ZUGÄNGLICH GEMACHT WERDEN.



URSPR.	61001/050214
ERST. ZUST.	27.04.04 ZN

GEZ.	DATUM	NAME
GEPR.		
NORM.		

BENENNUNG	ENTSPERRUNG - SIGNALISIERUNG
SCHALTPLAN-NR.	63368/000384 Bl. 11/13

BAU-GRUPPE	= B1
<b>-weishaupt-</b>	
MAX WEISHAUPT GMBH	
88475 SCHWENDI	

W-FM  
11.8

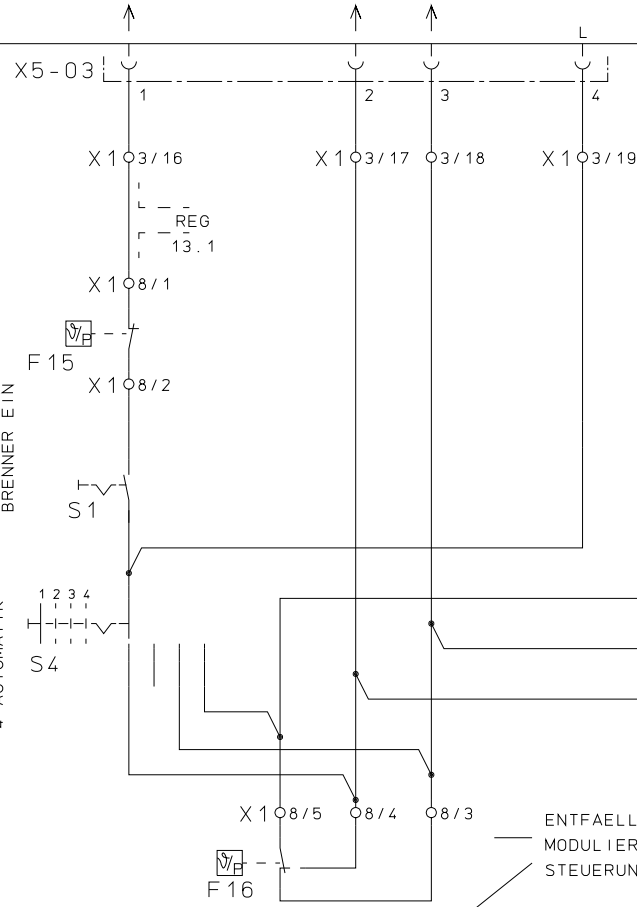

- 1 KLEINLAST
- 2 HALT
- 3 GROSSLAST
- 4 AUTOMATIK

REGLERANSCHLUSS  
BEI MODULIERENDER  
STEUERUNG

- AUT 13.2
- GL 13.2
- KL 13.2

ENTFAELLT BEI  
MODULIERENDER  
STEUERUNG

DIESE ZEICHNUNG IST GESCHÜTZT UND DARF WEDER KOPIERT, NOCH UNBEOFUGT DRITTEN PERSONEN ZUGÄENGLICH GEMACHT WERDEN.

X 1

TEMPERATURREGLER/  
DRUCKREGLER

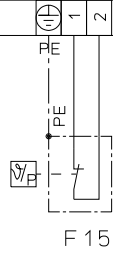

TEMPERATURREGLER/  
DRUCKREGLER  
GROSSLAST

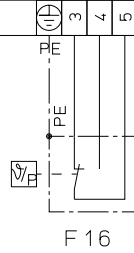

61001/050092  
01.09.00 BJ  
A/26.03.03 ZN

URSPR.	-
ERST.	-
ZUST.	-

NR.	AENDERUNG	TAG	NAME	NORM.

DATUM	NAME	BENENNUNG	REGLERSTROMKREIS
		SCHALTPLAN-NR.	63368/000384 Bl. 12/13

BAU-GRUPPE = B 1

**-weishaupt-**  
MAX WEISHAUPT GMBH  
88475 SCHWENDI

LEISTUNGSREGLER  
BRENNER

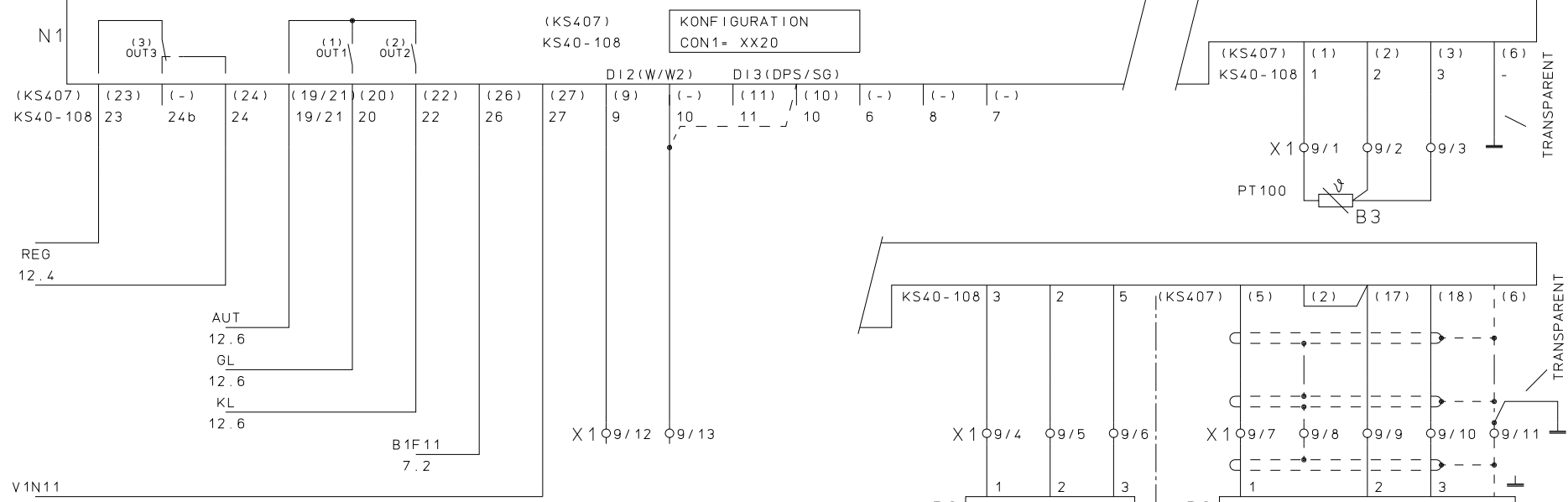

FUEHLERANSCHLUSS ALTERNATIV

DIESE ZEICHNUNG IST GESCHÜTZT UND DARF WEDER KOPIERT, NOCH UNBEGLEITET DRITTEN PERSONEN ZUGÄNGLICH GEMACHT WERDEN.

\* ACHTUNG !!  
\* PT100/KS407  
\* LEITUNG SEPARAT VERLEGEN

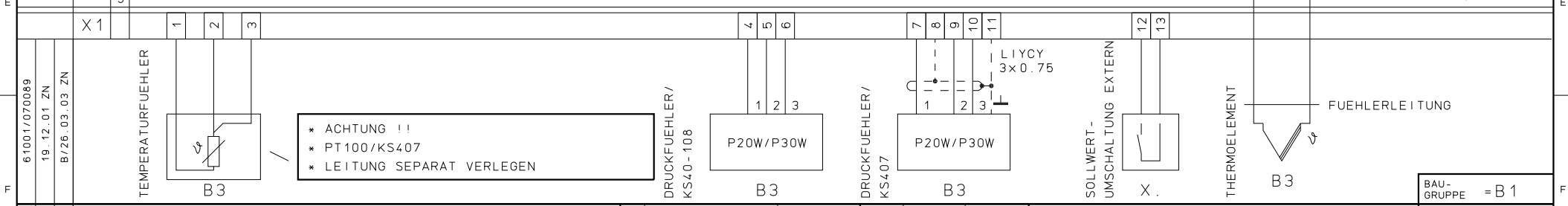

URSPR.	61001/070089
ERST. ZUST.	19.12.01 ZN B/26.03.03 ZN

NR.	AENDERUNG	TAG	NAME	NORM.	DATUM	NAME	BENENNUNG	LEISTUNGSREGELUNG	BAU-GRUPPE = B1
							SCHALTPLAN-NR.	63368/000384 Bl. 13/13	-weishaupt- MAX WEISHAUPT GMBH 88475 SCHWENDI