

ЭЛЕКТРОСХЕМА

- weishaupt -

Эта схема состоит из отдельных листов, которые имеют обозначения "№ листа/ кол-во листов".

Обозначения блоков выполнены в соответствии с нормами EN/DIN:

Обозначения блоков состоят из двух номеров: "Установка" (Блок) и "Порядковый номер".

Ссылка на место в схеме состоит из "№ листа. Сектор в схеме".

Обозначения клемм:

- X1 Клеммы шкафа управления
- X2 Дверные соединения (опция)

До ввода в эксплуатацию необходимо проверить подключение внешних электрических блоков.

Проверить ход программы в соответствии с данными руководства по монтажу и эксплуатации горелки.

Исполнение датчика пламени и макс. длину кабеля датчика пламени см. инструкцию по монтажу и эксплуатации горелки.

При ошибках в этой схеме электрических соединений принимается ответственность только в рамках наших условий доставки и оплаты.

За шкафы управления не нашего изготовления фирма Weishaupt ответственности не несёт.

Заземление или зануление следует проводить согласно местным указаниям!

ДАННЫЕ - СХЕМА ПОДКЛЮЧЕНИЙ:

НУМЕРАЦИЯ СОСТАВНЫХ БЛОКОВ СХЕМЫ I

ЭЛЕКТРИЧЕСКАЯ СХЕМА

ДАННЫЕ ОБ ОРГАНАХ ПОДКЛЮЧЕНИЯ

ОБОЗНАЧЕНИЕ БЛОКОВ КЛЕММНОЙ КОЛОДКИ

СХЕМА КЛЕММНЫХ СОЕДИНЕНИЙ

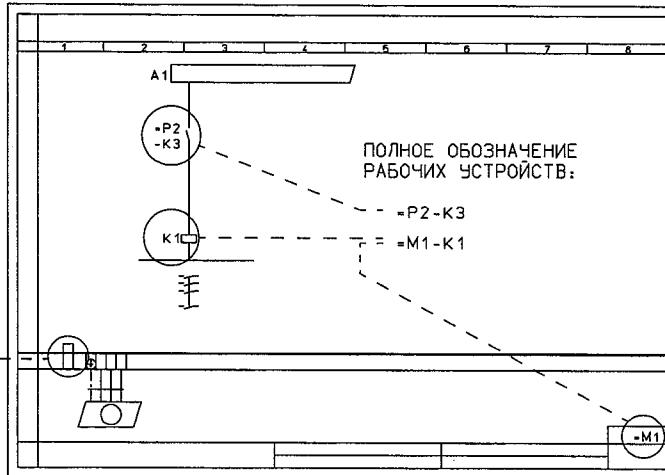

DIESE ZEICHNUNG IST GESCHÜTZT UND DARF WEDER KOPIERT, NOCH UNBEFUGTEN DRITTEN PERSONEN ZUGÄNGLICH GEMACHT WERDEN.

61016/010603
20.06.02 ZN
14.05.09 HR

URSPR. KOMMISSION RU-77-01-03.04 / NOVOTHERM

ERST. STANDORT RUSSLAND

AUFTR. NR. 2499409/000210

1	STAND AUSLIEFERUNG	14.05.09 HR	GEZ.	08.04.09	HR
	AENDERUNG	TAG NAME	NORM.		

DATUM NAME BENENNUNG 2 x WMG-G10 ZM/D

GEPR. SCHALTPLAN-NR. 65368/163811 Bl. 01/49

BAU-GRUPPE =
- weishaupt -
MAX WEISHAUP T GMBH
88475 SCHWENDI

□ А □ Б □ В □ Г □ Д □ Е □ Ж □ З □ И □ К □ Л □ М □ Н □ О □ П □ Р □ С □ Т □ У □ Ф □ Х □ Ц □ Ч □ Ш □ Щ □ Я □

ЛИСТ	ОБОЗНАЧЕНИЕ	ЛИСТ	ОБОЗНАЧЕНИЕ	ЛИСТ	ОБОЗНАЧЕНИЕ
B02.49	СОДЕРЖАНИЕ	B23.49	WM-G10 ZM	B44.49	INTERFACEMODUL IM151-1
B03.49	ПОДКЛЮЧЕНИЕ К СЕТИ	B24.49	WM-G10 ZM	B44.49	PROFIBUS DP
B04.49	БЛОК ПИТАНИЯ	B25.49	УПРАВЛЕНИЕ ДВИГАТЕЛЯ	B45.49	POWERMODUL
B04.49	230VAC/24VDC	B26.49	WM-G10 ZM	B45.49	KOMMUNIKATIONS-PROZESSOR MODBUS
B05.49	WM-G10 ZM	B27.49	ПОДАЧА НАПРЯЖЕНИЯ	B46.49	ПАНЕЛЬ УПРАВЛЕНИЯ
B06.49	WM-G10 ZM	B28.49	БЛОК ИНДИКАЦИИ/БЛОК УПРАВЛЕНИЯ	B47.49	УПРАВЛЯЮЩИЕ КОМАНДЫ
B07.49	УПРАВЛЕНИЕ ДВИГАТЕЛЯ	B28.49	ГОРЕЛКА 2	B47.49	ОТ ДИСПЕТЧЕРСКАЯ
B08.49	WM-G10 ZM	B29.49	ПОДКЛЮЧЕНИЕ К СЕТИ	B48.49	УПРАВЛЯЮЩИЕ КОМАНДЫ
B09.49	ЦЕПЬ БЕЗОПАСНОСТИ	B29.49	ДВИГАТЕЛЬ ГОРЕЛКИ	B48.49	ОТ ДИСПЕТЧЕРСКАЯ
B09.49	ГОРЕЛКИ 1 + 2	B30.49	АНАЛОГОВЫЕ СИГНАЛЫ	B49.49	АНАЛОГОВЫЕ СИГНАЛЫ
B10.49	ЦЕПЬ БЕЗОПАСНОСТИ	B30.49	ГОРЕЛКА 2	B49.49	ДИСПЕТЧЕРСКАЯ
B10.49	ГОРЕЛКИ 1 + 2	B31.49	ЗАДЕРЖКА СТАРТА		
B11.49	МОНОСИГНАЛИЗАЦИЯ	B32.49	ДЕБЛОКИРОВКА - СИГНАЛИЗАЦИЯ		
B11.49	ГОРЕЛКИ 1 + 2	B33.49	СИЛОВОЙ КОНТУР РЕГУЛЯТОРА		
B12.49	МОНОСИГНАЛИЗАЦИЯ	B33.49	ГОРЕЛКА 2		
B12.49	ГОРЕЛКИ 1 + 2	B34.49	УПРАВЛЯЮЩИЙ СИГНАЛ		
B13.49	ОГРАНИЧИТЕЛЬ УРОВНЯ	B34.49	ГОРЕЛКИ 1 + 2		
B13.49	ИСПАРИТЕЛЕ	B35.49	КОНТУР РЕГУЛИРОВАНИЯ		
B14.49	ОГРАНИЧИТЕЛЬ ТЕМПЕРАТУРЫ	B36.49	РЕГУЛЯТОР МОЩНОСТИ		
B14.49	ИСПАРИТЕЛЕ	B36.49	ГОРЕЛКИ 1 + 2		
B15.49	ОГРАНИЧИТЕЛЬ ТЕМПЕРАТУРЫ	B37.49	ПАРАЛЛЕЛЬНАЯ РАБОТА		
B15.49	ДЫМОВЫХ ГАЗОВ	B37.49	КОНТРОЛЬ		
B16.49	ПОДАЧА НАПРЯЖЕНИЯ	B38.49	ПЕРЕДАЧА СООБЩЕНИЯ		
B17.49	БЛОК ИНДИКАЦИИ/БЛОК УПРАВЛЕНИЯ	B38.49	ТЕМПЕРАТУРА В ИСПАРИТЕЛЕ		
B17.49	ГОРЕЛКА 1	B39.49	ИЗМЕРИТЕЛЬНЫЙ ПРЕОБРАЗОВАТЕЛЬ		
B18.49	ПОДКЛЮЧЕНИЕ К СЕТИ	B39.49	ТЕМПЕРАТУРА В ИСПАРИТЕЛЕ		
B18.49	ДВИГАТЕЛЬ ГОРЕЛКИ	B40.49	SPU315-2 DP		
B19.49	АНАЛОГОВЫЕ СИГНАЛЫ	B41.49	ЦИФРОВЫЕ ВХОДЫ		
B19.49	ГОРЕЛКА 1	B42.49	ЦИФРОВЫЕ ВЫХОДЫ		
B20.49	ЗАДЕРЖКА СТАРТА	B43.49	АНАЛОГОВЫЕ ВХОДЫ		
B21.49	ДЕБЛОКИРОВКА - СИГНАЛИЗАЦИЯ	B43.49	АНАЛОГОВЫЕ ВЫХОДЫ		
B22.49	СИЛОВОЙ КОНТУР РЕГУЛЯТОРА				
B22.49	ГОРЕЛКА 1				

DIESE ZEICHNUNG IST GESCHÜTZT UND DARF WEDER KOPIERT, NOCH UNBEFUGTEN DRITTEN PERSONEN ZUGÄNGLICH GEMACHT WERDEN.

60001/000000
10.12.93 RD
13.05.00 HR

URSPR
ERST.
ZUST.

10.11.08 НЯ

NR.	AENDERUNG	TAG	NAME

DATUM	NAME

BENENNUNG	СОДЕРЖАНИЕ
SCHALTPLAN-NR.	65368/163811 B1.02/49

BAU-GRUPPE =

-weishaupt-
MAX WEISHAUPT GMBH
88475 SCHWENDI 1

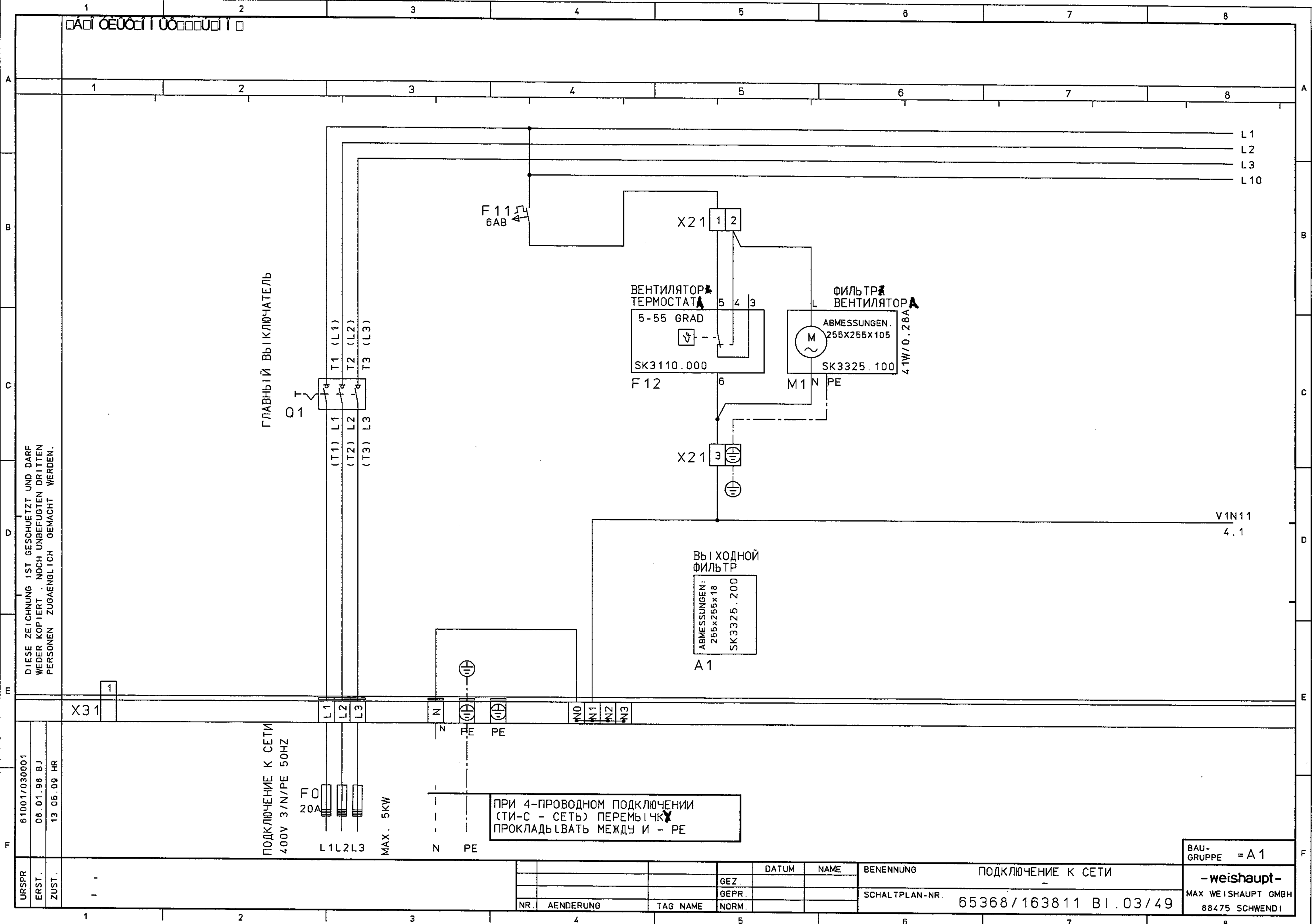

DIESE ZEICHNUNG IST GESCHÜTZT UND DARF WEDER KOPIERT NOCH UNBEFUGTEN DRITTEN PERSONEN ZUGÄENGLICH GEMACHT WERDEN.

ПОДКЛЮЧЕНИЕ К СЕТИ
 400V 3/N/PE 50HZ

F0
 20A
 L1 L2 L3
 MAX. 5KW

ПРИ 4-ПРОВОДНОМ ПОДКЛЮЧЕНИИ
 (СТИ-С - СЕТЬ) ПЕРЕМЫЧКУ
 ПРОКЛАДЫВАТЬ МЕЖДУ И - РЕ

BAU-GRUPPE	= A 1
- weishaupt -	
MAX WEISHAUPТ GMBH	
88475 SCHWENDI	

URSPR	61001/030001
ERST	06.01.98 BJ
ZUST.	13.06.09 HR

GEZ	DATUM	NAME	BENENNUNG	ПОДКЛЮЧЕНИЕ К СЕТИ
GEPR			SCHALTPLAN-NR.	65368/163811 BI.03/49
NR.	AENDERUNG	TAG	NORM.	

□ A □ 0 E U □ □ I U □ □ □ U □ □ I □

L10 — L10

F10 6AB

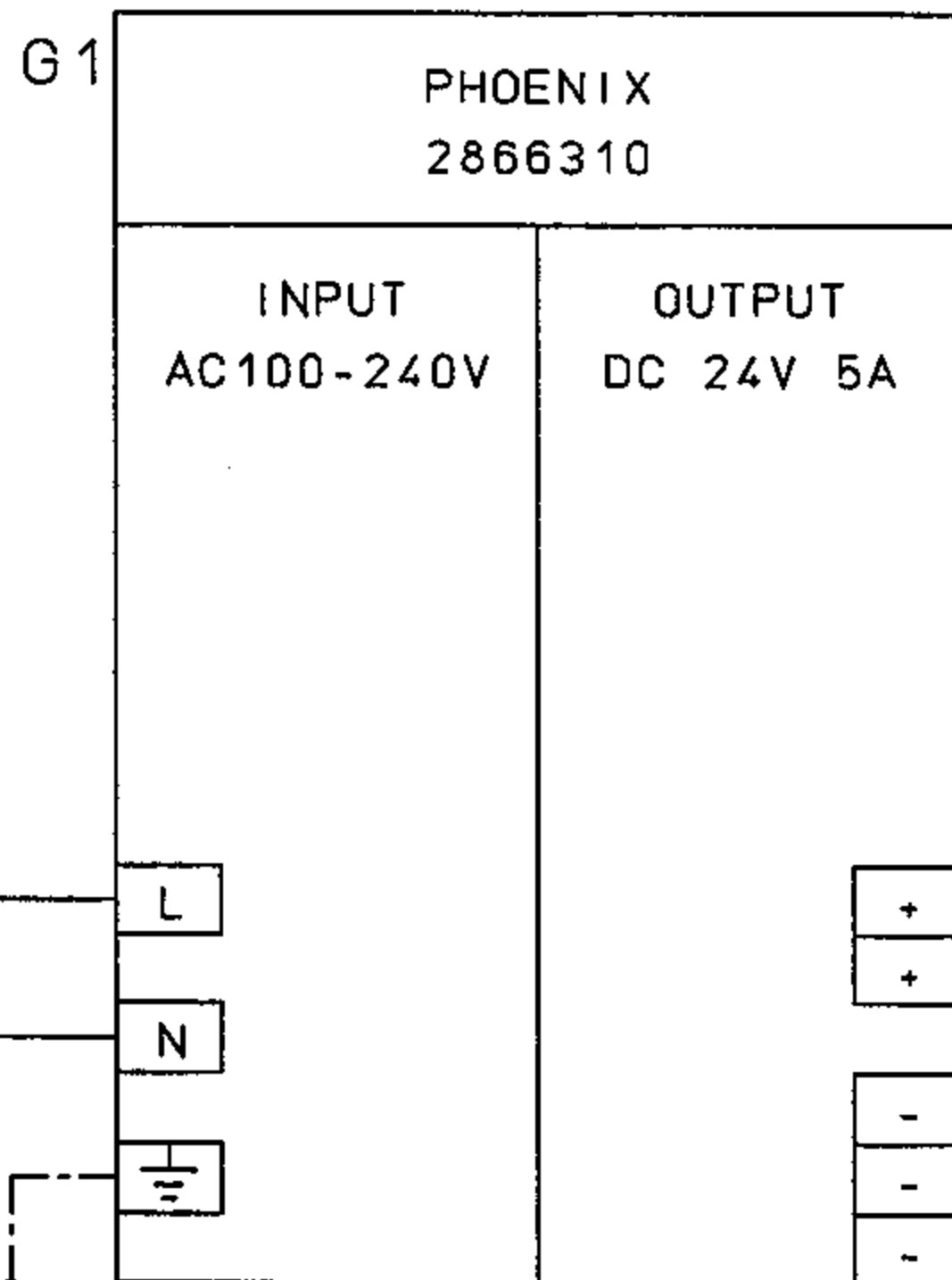

V1N11 3.8 — V1N11 10.1

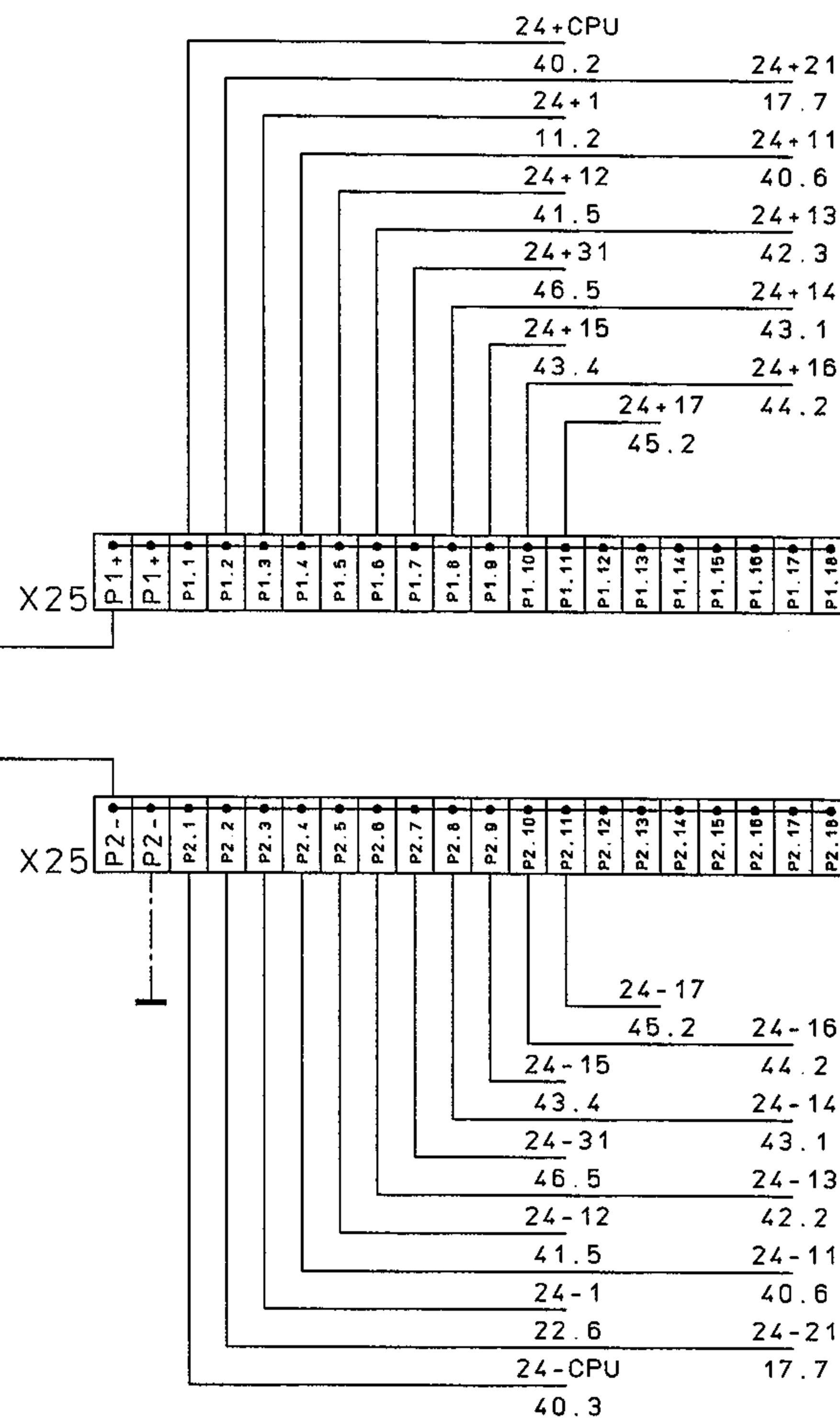

DIESE ZEICHNUNG IST GESCHÜTZT UND DARF WEDER KOPIERT NOCH UNBETUGTEN DRITTEN PERSONEN ZUGÄENGLICH GEMACHT WERDEN.

60001/340006
12.02.97 E0
14.05.09 HR

URSPR
ERST.
ZUST

NR.	AENDERUNG	TAG	NAME	DATUM	NAME

BENENNUNG: БЛОК ПИТАНИЯ 230VAC/24VDC

SCHALTPLAN-NR.: 65368/163811 BI.04/49

BAU-GRUPPE = C1

- weishaupt -

MAX WEISHAUPT GMBH
88475 SCHWENDI 1

АА ОЕУО I UO O O O I I

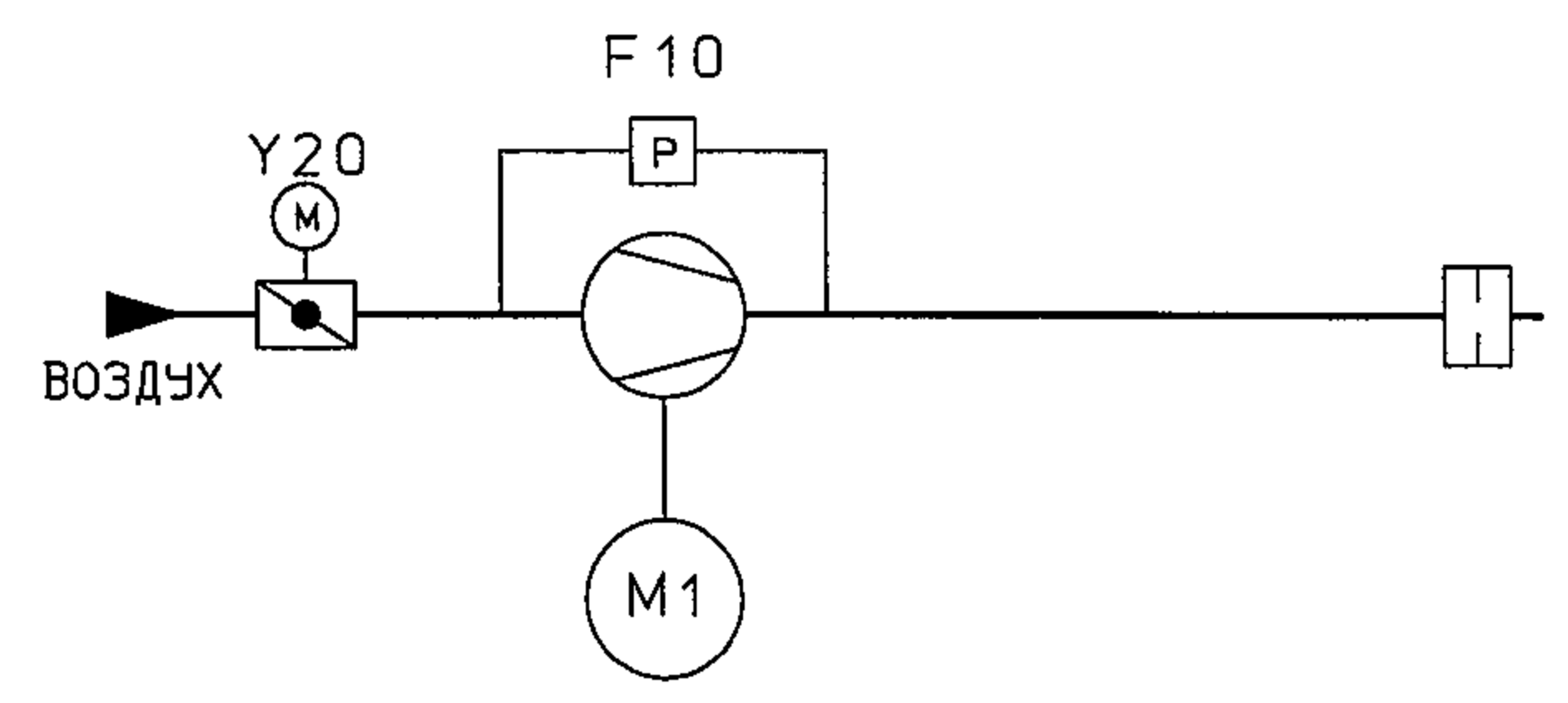

- ОБОЗНАЧЕНИЯ:
- F10 РЕЛЕ ДАВЛЕНИЯ ВОЗДУХА
 - F11 РЕЛЕ МИН. ДАВЛЕНИЯ ГАЗА
 - F12 РЕЛЕ ДАВЛЕНИЯ КОНТРОЛЯ ГЕРМЕТИЧНОСТИ
 - F33 РЕЛЕ МАКС. ДАВЛЕНИЯ ГАЗА
 - M1 ДВИГАТЕЛЬ ГОРЕЛКИ
 - Y2 МАГНИТНЫЙ КЛАПАН ОСНОВНОГО ГАЗА
 - Y3 МАГНИТНЫЙ ГАЗОВЫЙ КЛАПАН ВНЕШНИЙ
 - Y18 СЕРВОПРИВОД ГАЗОВОГО ДРОССЕЛЯ
 - Y20 СЕРВОПРИВОД ВОЗДУШНОЙ ЗАСЛОНКИ

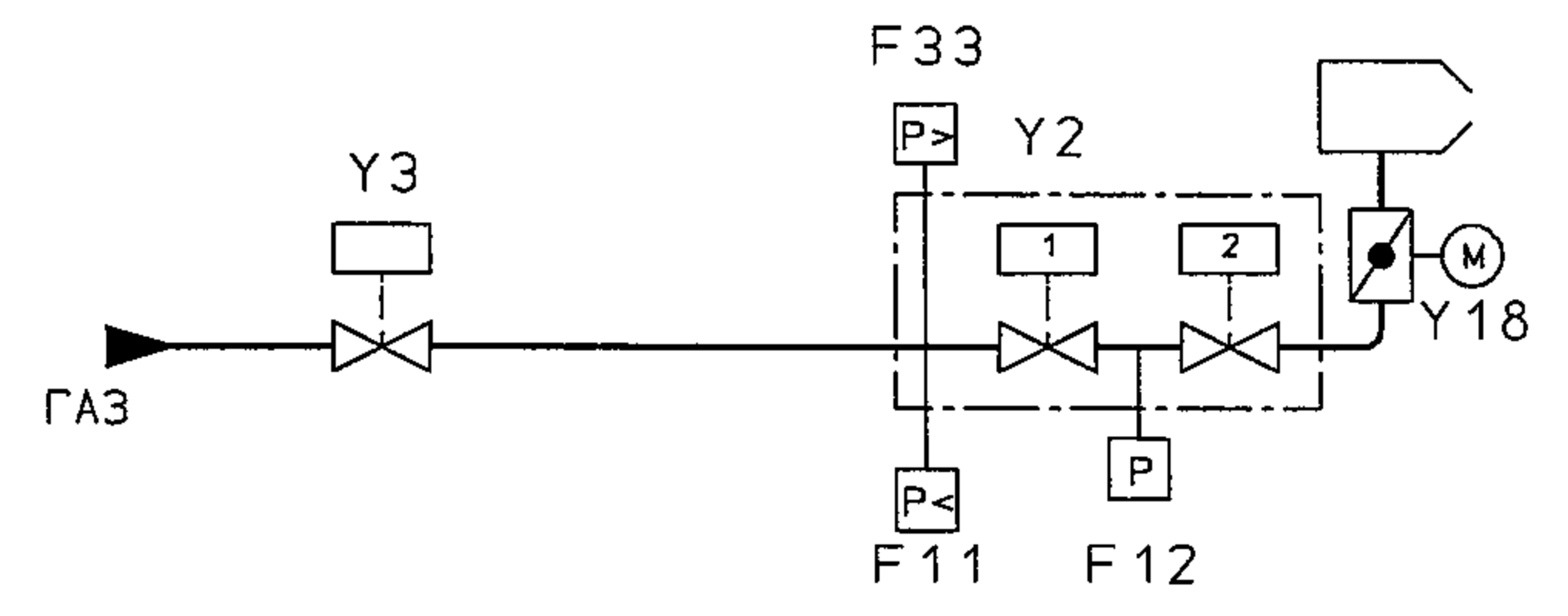

DIESE ZEICHNUNG IST BESCHÜTZT UND DARF WEDER KOPIERT, NOCH UNBEFUGTEN DRITTEN PERSONEN ZUGÄENGLICH GEMACHT WERDEN.

URSPR.	61001/010740
ERST.	31.01.05 BJ
ZUST.	12.05.09 HR

СХЕМА Т/ПРОВОДОВ

NR.	ÄNDERUNG	TAG	NAME	DATUM	NAME

BENENNUNG	WM-G10 ZM
SCHALTPLAN-NR.	65368/163811 Bl. 05/49

BAU-GRUPPE = B 1
-weishaupt-
 MAX WEISHAUPT GMBH
 88475 SCHWENDI

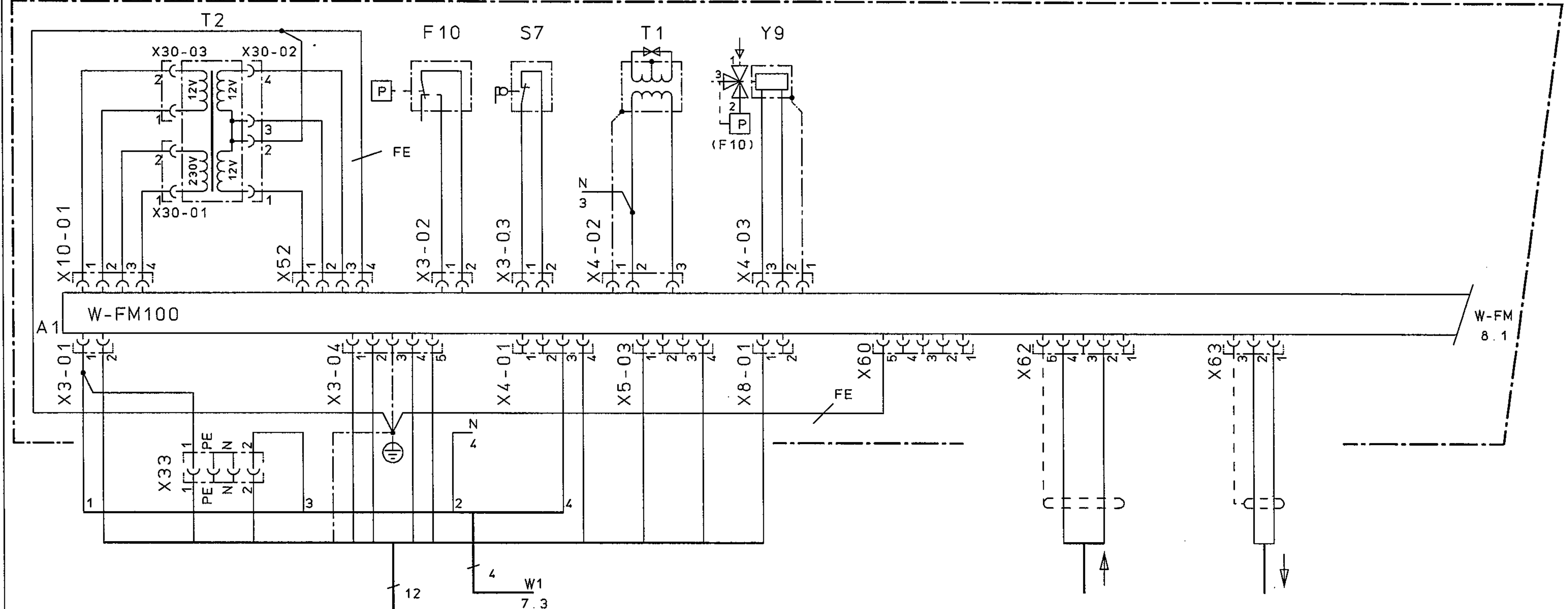
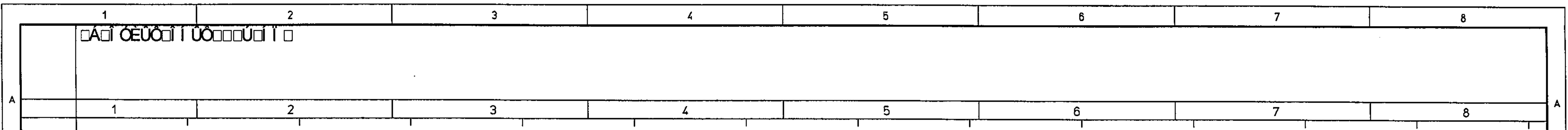

СОЕДИНЕНИЕ СО ШКАФОМ УПРАВЛЕНИЯ

СИГНАЛ НАГРУЗКИ 0-10V
 ОБРАТНЫЙ СИГНАЛ ПОЛОЖЕНИЕ НАГРУЗКИ ГОРЕЛКИ 4-20mA
 СОЕДИНЕНИЕ СО ШКАФОМ УПРАВЛЕНИЯ

ОБОЗНАЧЕНИЯ:

- A1 АВТОМАТ ГОРЕНИЯ
- F10 РЕЛЕ ДАВЛЕНИЯ ВОЗДУХА
- S7 КОНЦЕВОЙ ВЫКЛЮЧАТЕЛЬ НА ФЛАНЦЕ ГОРЕЛКИ
- Y9 МАГНИТНЫЙ КЛАПАН РЕЛЕ ДАВЛЕНИЯ ВОЗДУХА
- T1 ПРИБОР ЗАЖИГАНИЯ
- T2 ТРАНСФОРМАТОР
- FE ЗЕМНОЙ ПОТЕНЦИАЛ

СПЕЦПОДКЛЮЧЕНИЕ
 X33

x62 ЗАДАННОЕ ЗНАЧЕНИЕ ВНЕШН./ВХОД МОЩНОСТИ
 x63 ВЫХОД МОЩНОСТИ

DIESE ZEICHNUNG IST GESCHÜTZT UND DARF WEDER KOPIERT, NOCH UNBEFUGTEN DRITTEN PERSONEN ZUGÄNGLICH GEMACHT WERDEN.

URSPR	61001/021152
ERST.	31.01.05 BJ
ZUST.	14.05.00 HR

GEZ.	DATUM	NAME	BENENNUNG	WM-G10 ZM
GEPR.			SCHALTPLAN-NR.	65368/163811 BI.06/49
NORM.				

BAU-GRUPPE = B1
- weishaupt -
 MAX WEISHAUPT GMBH
 88475 SCHWENDI

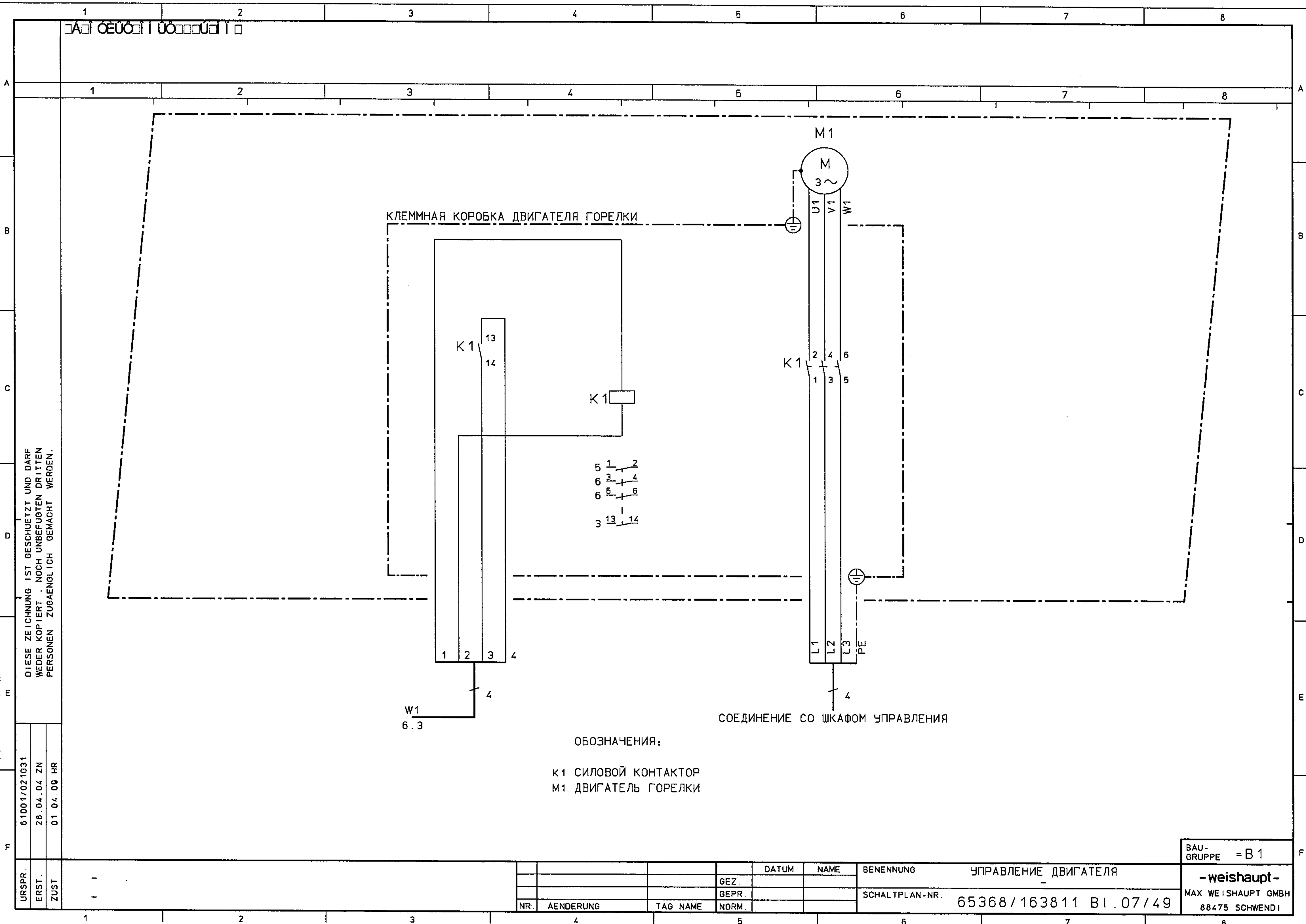

DIESE ZEICHNUNG IST GESCHÜTZT UND DARF
 WEDER KOPIERT, NOCH UNBEGUTET DRITTEN
 PERSONEN ZUGÄENGLICH GEMACHT WERDEN.

61001/021031
 26.04.04 ZN
 01.04.09 HR

URSPR.
 ERST.
 ZUST.

NR.	ÄNDERUNG	TAG	NAMÉ	DATUM	NAMÉ

BENENNUNG: **УПРАВЛЕНИЕ ДВИГАТЕЛЯ**
 SCHALTPLAN-NR.: **65368/163811 BI.07/49**

BAU-GRUPPE = B1

- weishaupt -
 MAX WEISHAUPТ GMBH
 88475 SCHWENDI

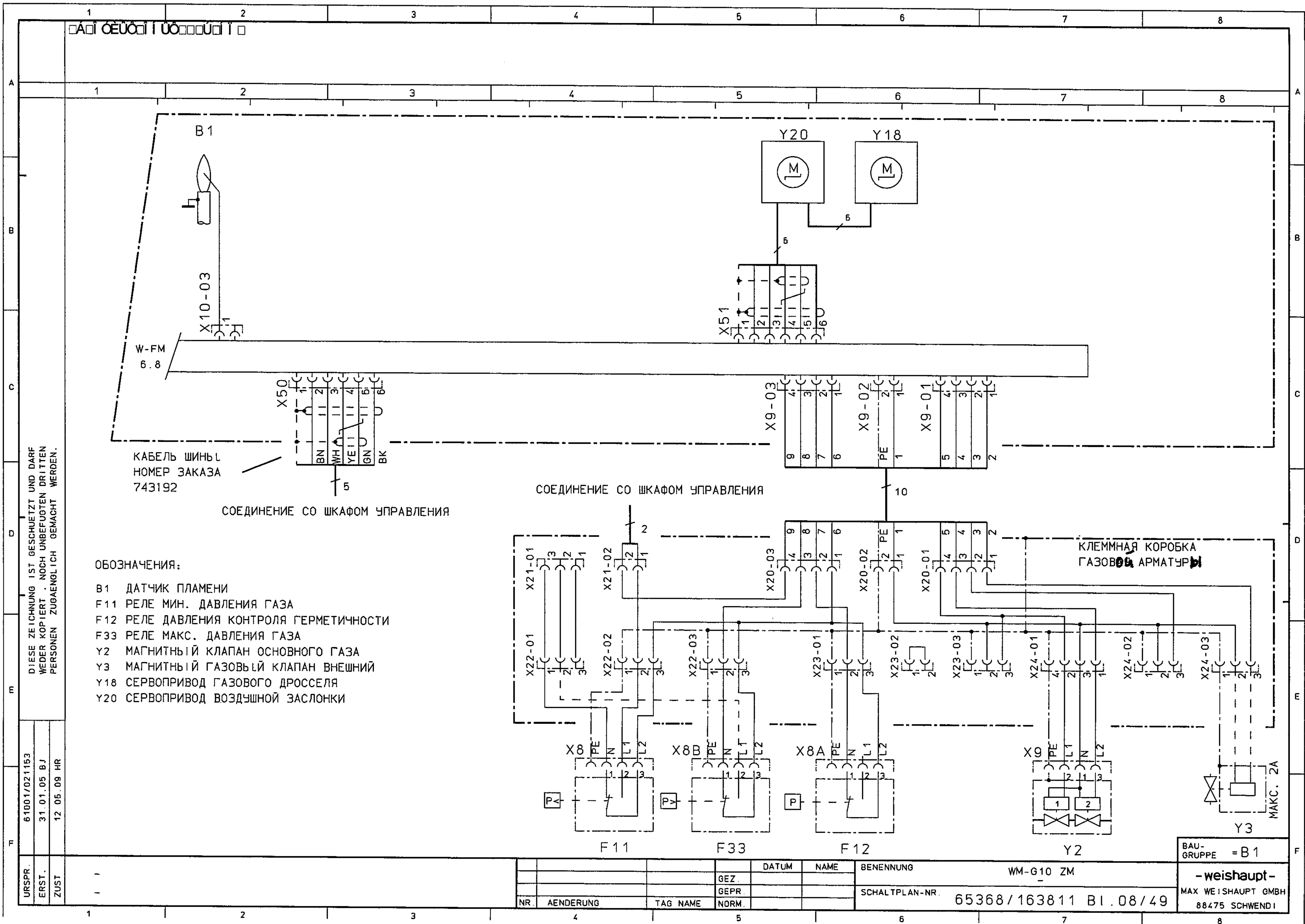

DIESE ZEICHNUNG IST GESCHÜTZT UND DARF WEDER KOPÍERT, NOCH UNBEFUGTEN DRITTEN PERSONEN ZUGÄENGLICH GEMACHT WERDEN.

URSPR.	61001/021153
ERST.	31.01.05 BJ
ZUST.	12.05.09 HR

ОБОЗНАЧЕНИЯ:

- B1 ДАТЧИК ПЛАМЕНИ
- F11 РЕЛЕ МИН. ДАВЛЕНИЯ ГАЗА
- F12 РЕЛЕ ДАВЛЕНИЯ КОНТРОЛЯ ГЕРМЕТИЧНОСТИ
- F33 РЕЛЕ МАКС. ДАВЛЕНИЯ ГАЗА
- Y2 МАГНИТНЫЙ КЛАПАН ОСНОВНОГО ГАЗА
- Y3 МАГНИТНЫЙ ГАЗОВЫЙ КЛАПАН ВНЕШНИЙ
- Y18 СЕРВОПРИВОД ГАЗОВОГО ДРОССЕЛЯ
- Y20 СЕРВОПРИВОД ВОЗДУШНОЙ ЗАСЛОНКИ

КАБЕЛЬ ШИНЬ L
НОМЕР ЗАКАЗА
743192

СОЕДИНЕНИЕ СО ШКАФОМ УПРАВЛЕНИЯ

СОЕДИНЕНИЕ СО ШКАФОМ УПРАВЛЕНИЯ

КЛЕММНАЯ КОРОБКА
ГАЗОВОЙ АРМАТУРЫ

МАКС. ЗА
Y3

NR.	AENDERUNG	TAG NAME	GEZ.	DATUM	NAME	BENENNUNG	WM-G10 ZM
			GEPR			SCHALTPLAN-NR.	65368/163811 BI.08/49
			NORM.				

BAU-GRUPPE = B1
- weishaupt -
MAX WEISHAUPT GMBH
88475 SCHWENDI

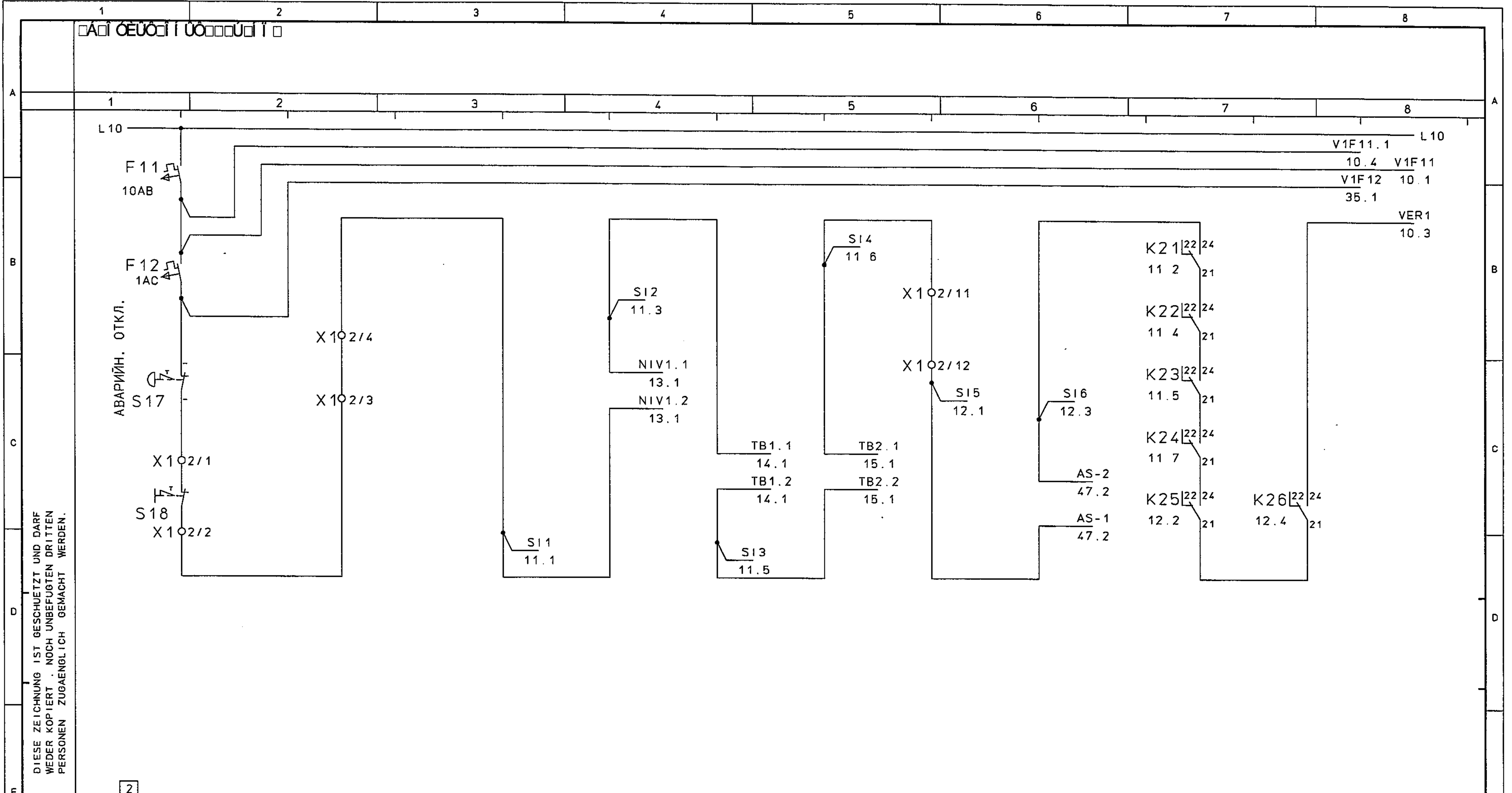

DIESE ZEICHNUNG IST GESCHÜTZT UND DARF WEDER KOPPIERT, NOCH UNBETUGTEN DRITTEN PERSONEN ZUGÄENGLICH GEMACHT WERDEN.

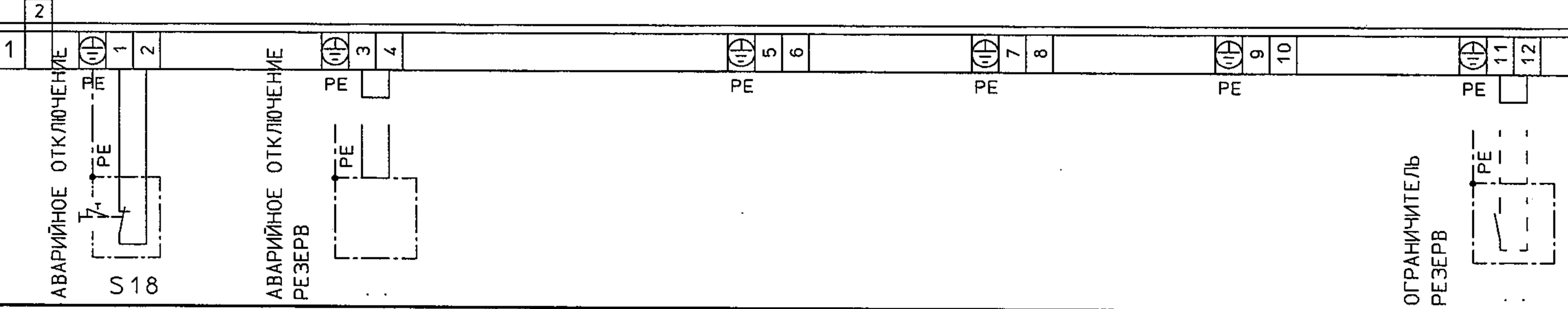

URSPR.	61001/040210
ERST.	12.12.03 HT
ZUST.	14.06.09 HR

БЛОКИРОВКА ПО ЗАМКНУТОЙ СХЕМЕ ТОКА ПОКОЯ

NR.	AENDERUNG	TAG	NAME	DATUM	NAME

BENENNUNG	ЦЕПЬ БЕЗОПАСНОСТИ ГОРЕЛКИ 1 + 2
SCHALTPLAN-NR.	65368/163811 B1.09/49

BAU-GRUPPE = V1
- weishaupt -
 MAX WEISHAUPT GMBH
 88475 SCHWENDI 1

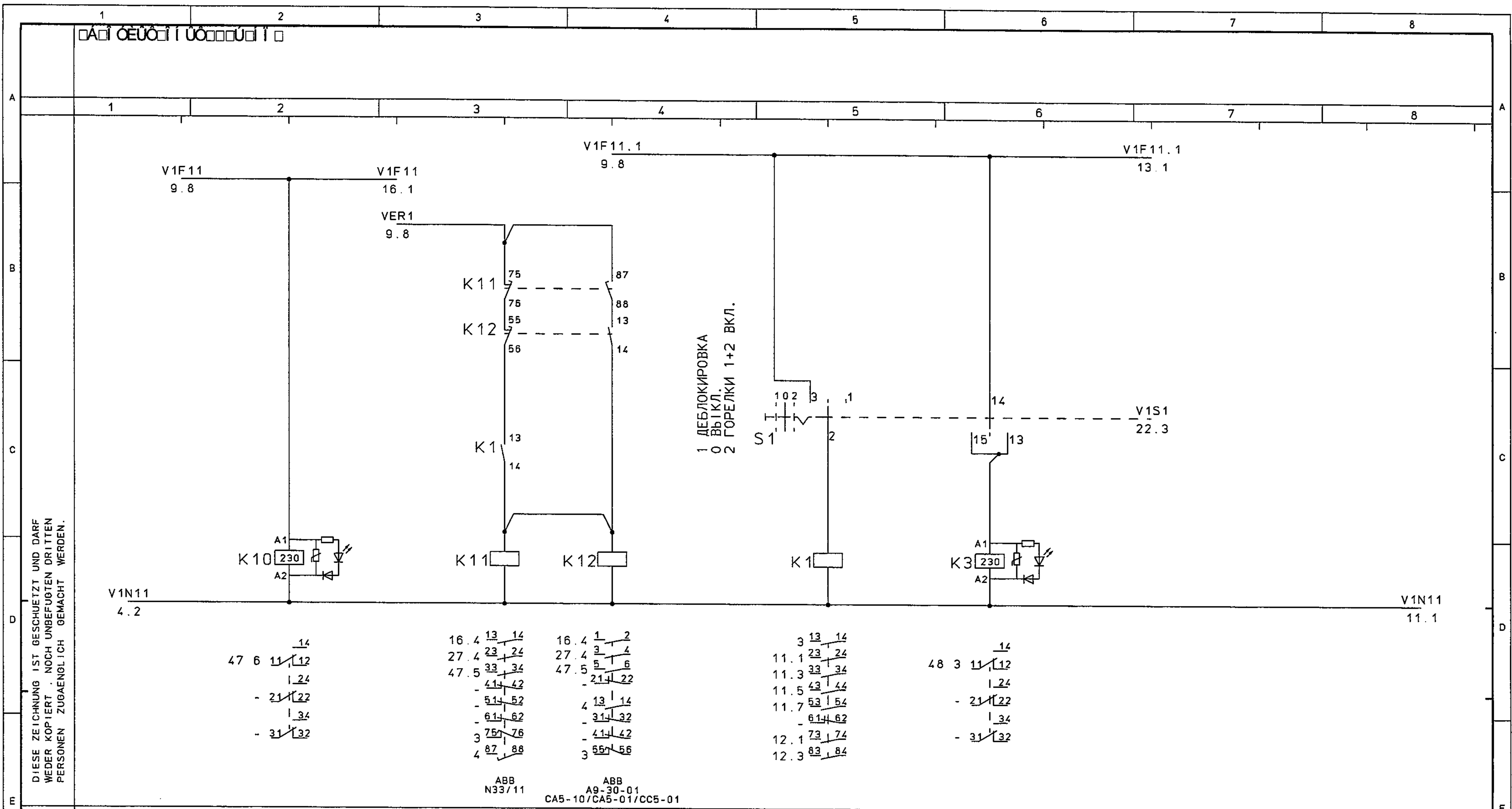

DIESE ZEICHNUNG IST GESCHÜTZT UND DARF WEDER KOPIERT, NOCH UNBEFUGTEN DRITTEN PERSONEN ZUGÄENGLICH GEMACHT WERDEN.

61001/040210
12 12.03 HT
28 04.09 HR

БЛОКИРОВКА ПО ЗАМКНУТОЙ СХЕМЕ ТОКА ПОКОЯ

NR.	AENDERUNG	TAG NAME	NORM.	DATUM	NAME

BENENNUNG ЦЕПЬ БЕЗОПАСНОСТИ ГОРЕЛКИ 1 + 2
SCHALTPLAN-NR. 65368/163811 Bl. 10/49

BAU-GRUPPE = V 1
- weishaupt -
MAX WEISHAUPT GMBH
88475 SCHWENDI 1

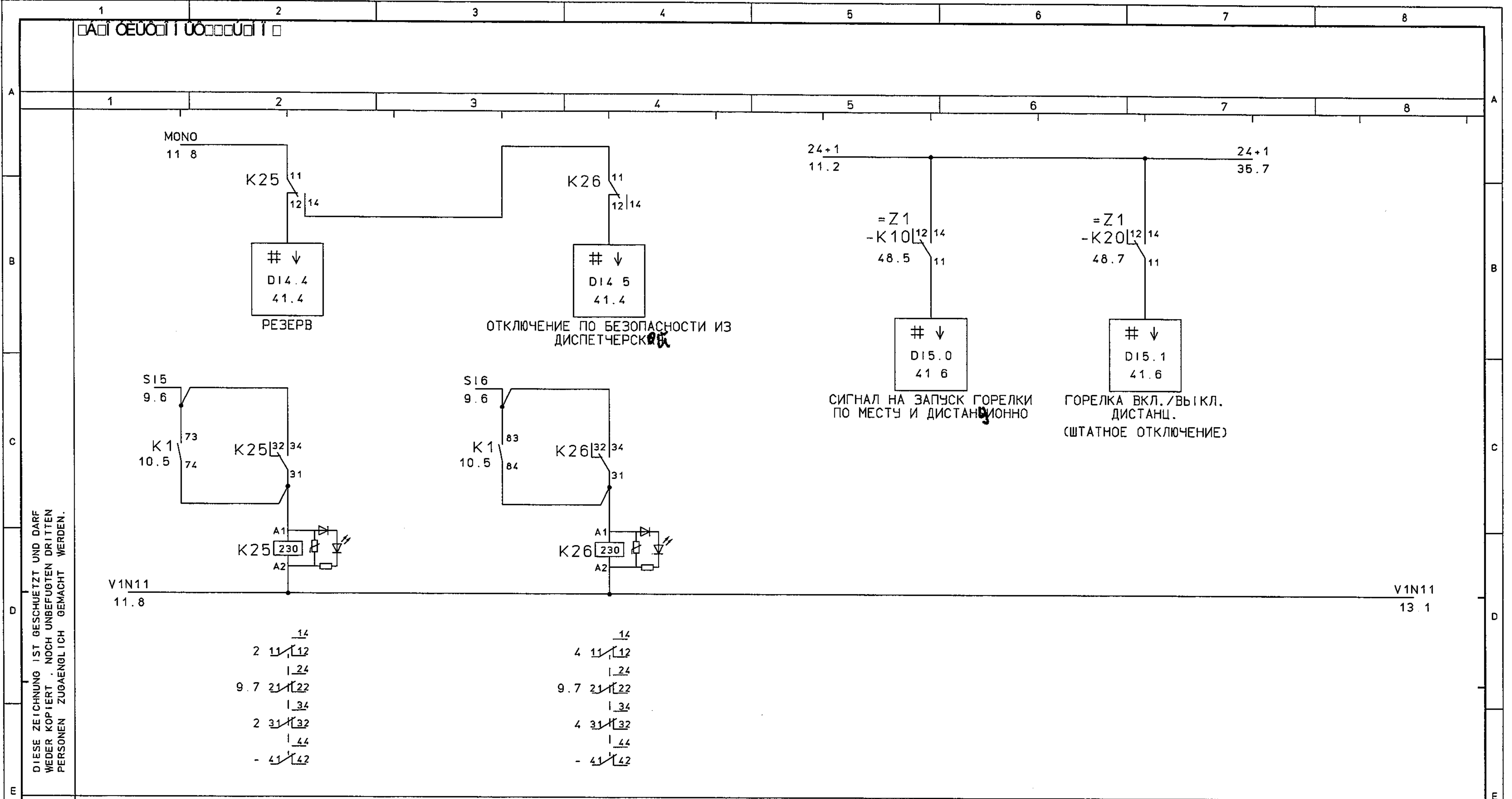

DIESE ZEICHNUNG IST GESCHÜTZT UND DARF WEDER KOPIERT, NOCH UNBEFUGTEN DRITTEN PERSONEN ZUGÄENGLICH GEMACHT WERDEN.

61001/040217
13.01.04 HT
28.04.09 HR

NR.	AENDERUNG	TAG	NAME	DATUM	NAME

BENENNUNG: **МОНОСИГНАЛИЗАЦИЯ ГОРЕЛКИ 1 + 2**

SCHALTPLAN-NR.: **65368/163811 Bl. 12/49**

BAU-GRUPPE = V 1

- weishaupt -

MAX WEISHAUPT GMBH
88475 SCHWENDI 1

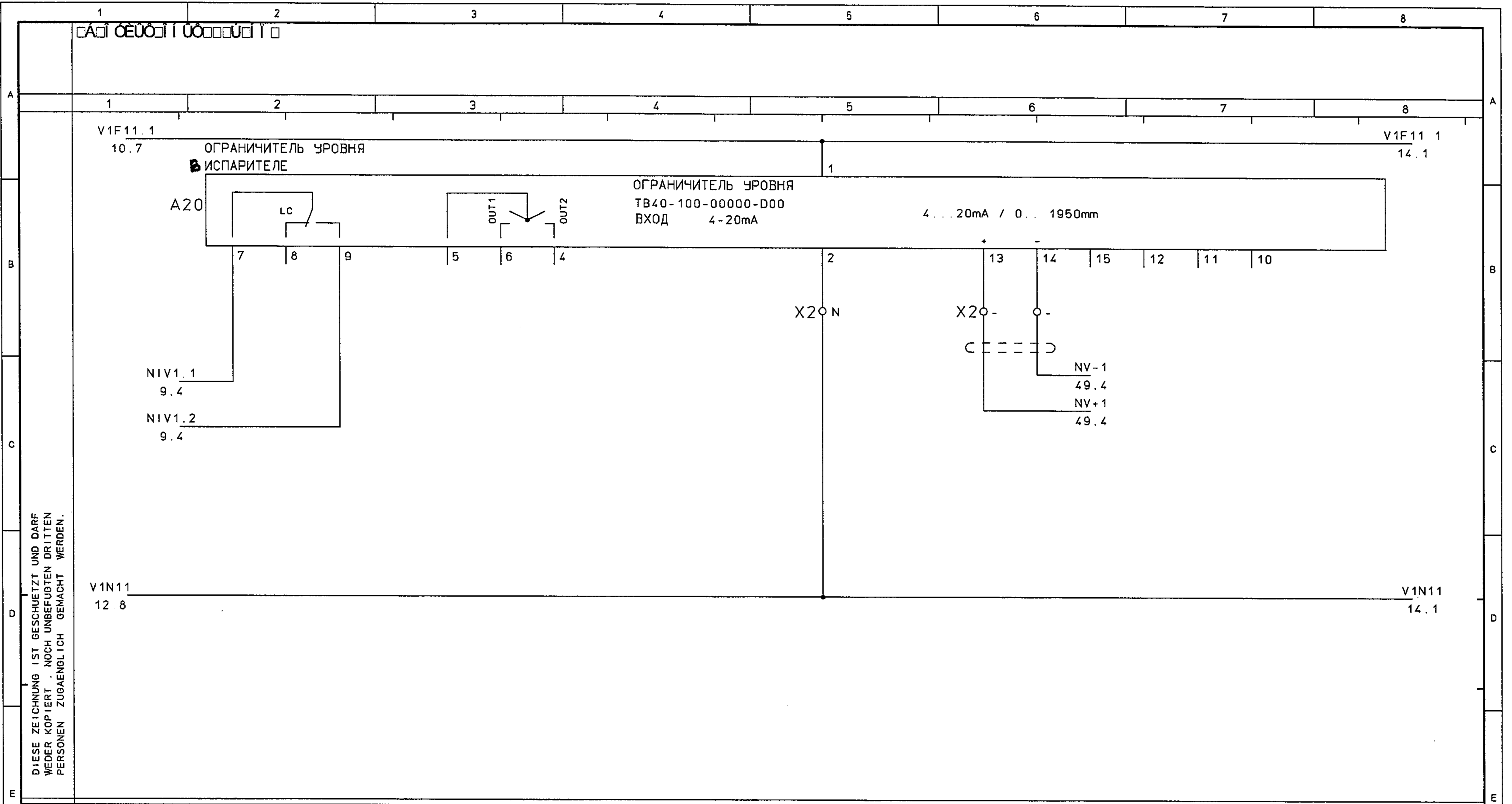

DIESE ZEICHNUNG IST GESCHÜTZT UND DARF
 WEDER KOPIIERT, NOCH UNBEFUGTEN DRITTEN
 PERSONEN ZUGÄENGLICH GEMACHT WERDEN.

URSPR	60001/070244
ERST.	17.06.94 ZN
ZUST	12.05.09 HR

NR.	AENDERUNG	TAG	NAME	DATUM	BENENNUNG
					ОГРАНИЧИТЕЛЬ УРОВНЯ
					ИСПАРИТЕЛЕ
					SCHALTPLAN-NR. 65368/163811 Bl. 13/49

BAU-GRUPPE = V1
- weishaupt -
 MAX WEISHAUPT GMBH
 88475 SCHWENDI 1

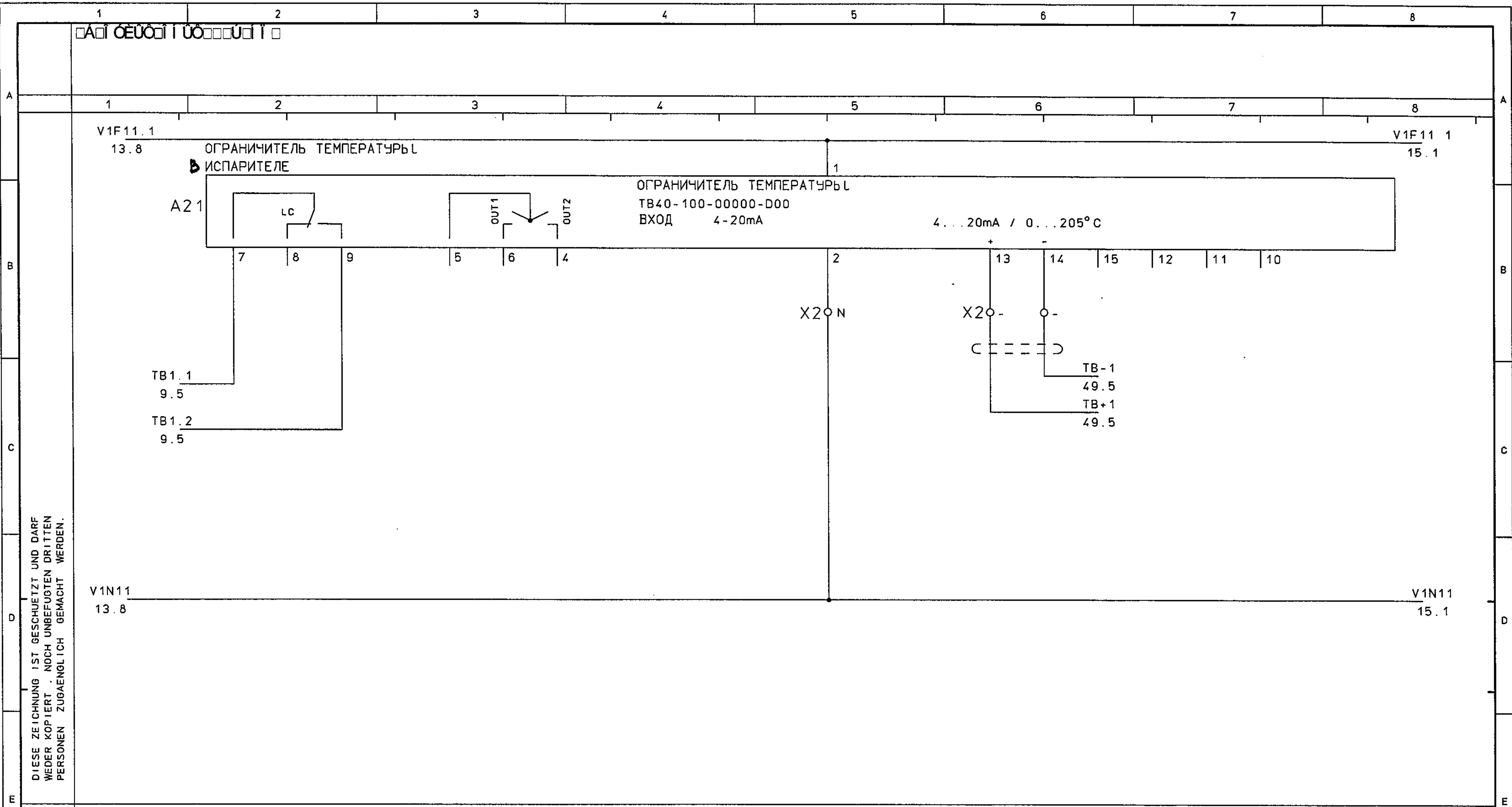

DIESE ZEICHNUNG IST GESCHÜTZT UND DARF WEDER KOPIERT, NOCH UNBEFUGTEN DRITTEN PERSONEN ZUGÄENGLICH GEMACHT WERDEN.

URSPR. 600017070244
ERST. 17.06.94 ZN
ZUST. 17.06.09 HR

NR.	AENDERUNG	TAG NAME	NORM.	DATUM	NAME	BENENNUNG	SCHALTPLAN-NR.
						ОГРАНИЧИТЕЛЬ ТЕМПЕРАТУРЫ ИСПАРИТЕЛЕ	65368/163811 В1.14/49

BAU-GRUPPE = V1
- weishaupt -
MAX WEISHAUP T GMBH
88475 SCHWENDI 1

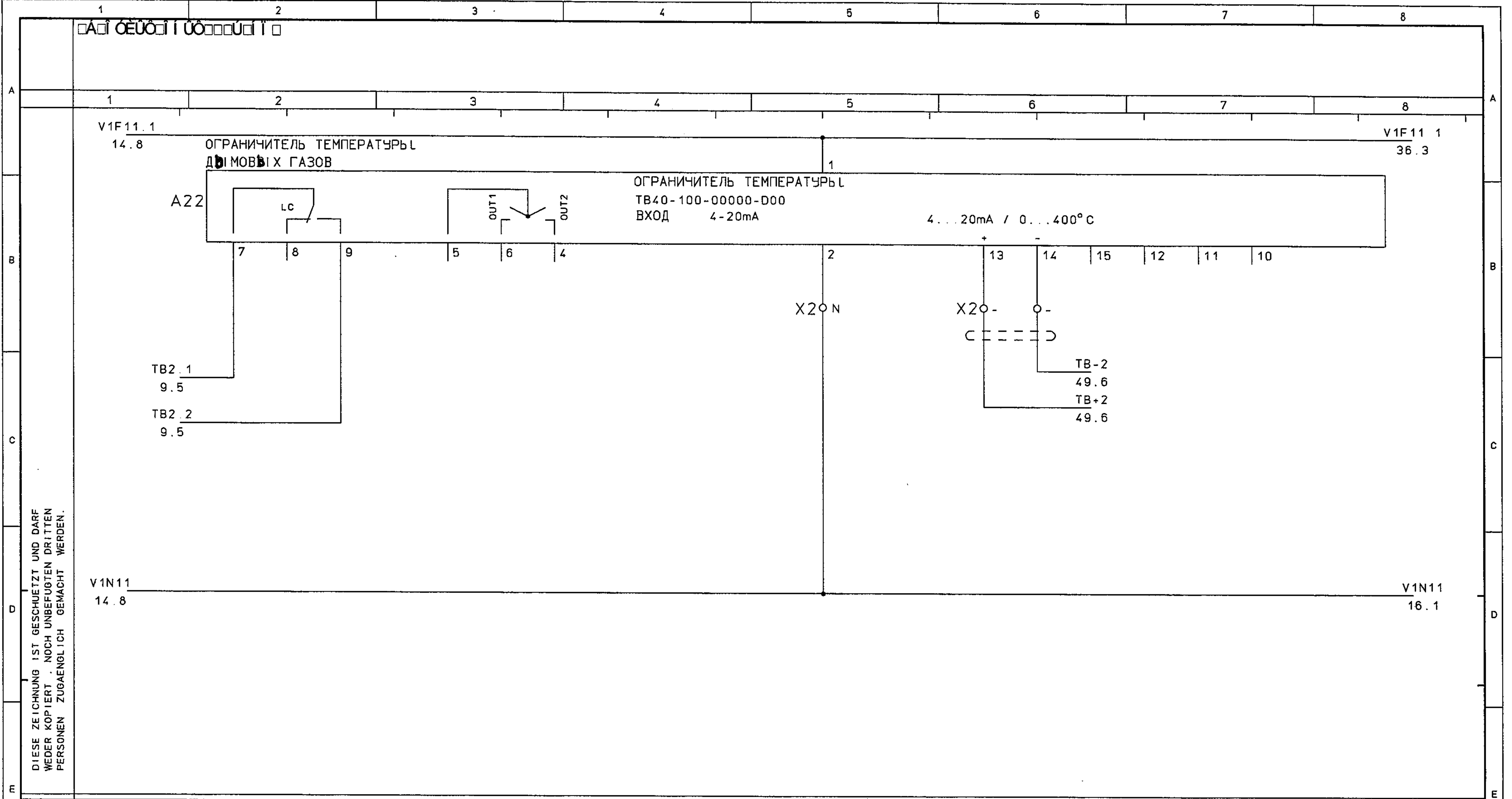

DIESE ZEICHNUNG IST GESCHÜTZT UND DARF WEDER KOPIERT, NOCH UNBEGUTET DRITTEN PERSONEN ZUGÄENGLICH GEMACHT WERDEN.

URSPR. 60001/070244
 ERST. 17.06.94 ZN
 ZUST. 17.06.09 HR

NR.	AENDERUNG	TAG	NAME	DATUM	NAME	BENENNUNG	ОГРАНИЧИТЕЛЬ ТЕМПЕРАТУРЫ L ДЫМОВЫХ ГАЗОВ	BAU-GRUPPE = V 1
						SCHALTPLAN-NR.	65368/163811 Bl. 15/49	-weishaupt- MAX WEISHAUPT GMBH 88475 SCHWENDI 1

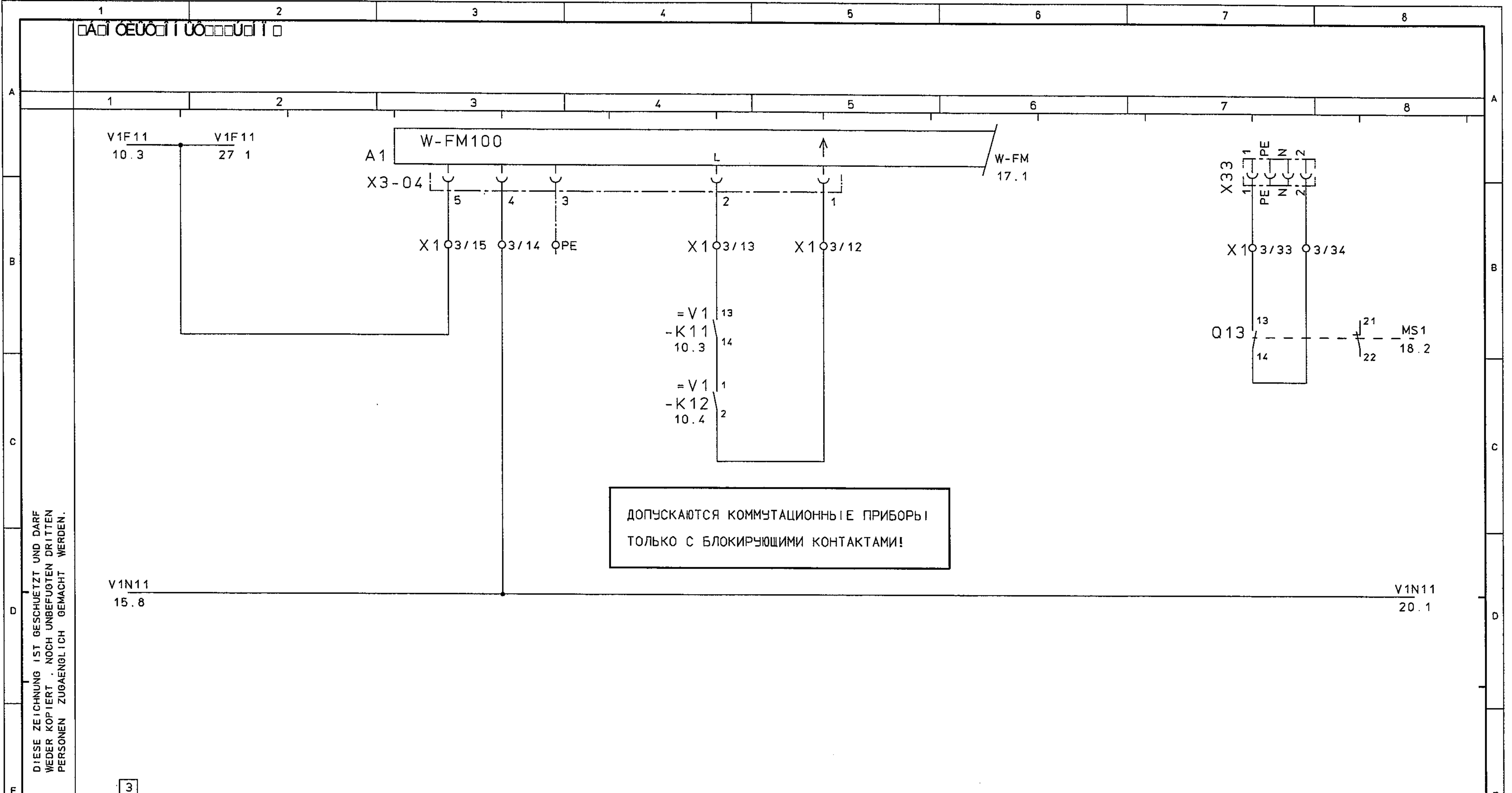

ДОПУСКАЮТСЯ КОММУТАЦИОННЫЕ ПРИБОРЫ
ТОЛЬКО С БЛОКИРУЮЩИМИ КОНТАКТАМИ!

DIESE ZEICHNUNG IST GESCHÜTZT UND DARF WEDER KOPIERT NOCH UNBEOFUGTEN DRITTEN PERSONEN ZUGÄENGLICH GEMACHT WERDEN.

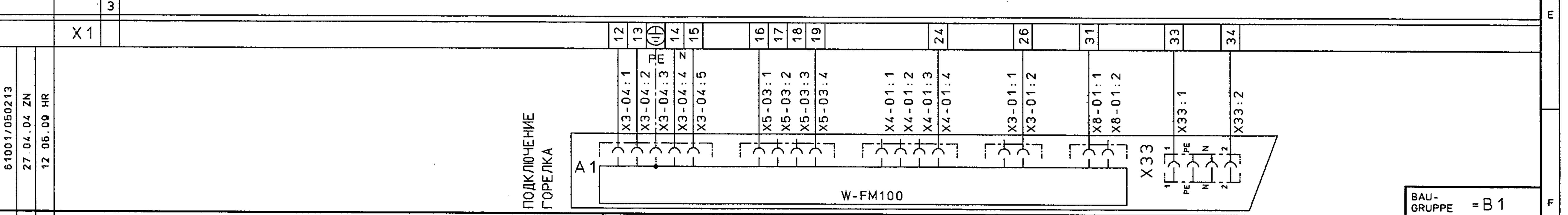

URSPR	61001/050213
ERST.	27.04.04 ZN
ZUST.	12.06.09 HR

NR.	AENDERUNG	TAG	NAME	DATUM	BENENNUNG	ПОДАЧА НАПРЯЖЕНИЯ
					SCHALTPLAN-NR.	65368/163811 BI.16/49

BAU-GRUPPE = B1
-weishaupt-
MAX WEISHAUPT GMBH
88475 SCHWENDI

1 2 3 4 5 6 7 8

W-FM 16 6 W-FM 19.1

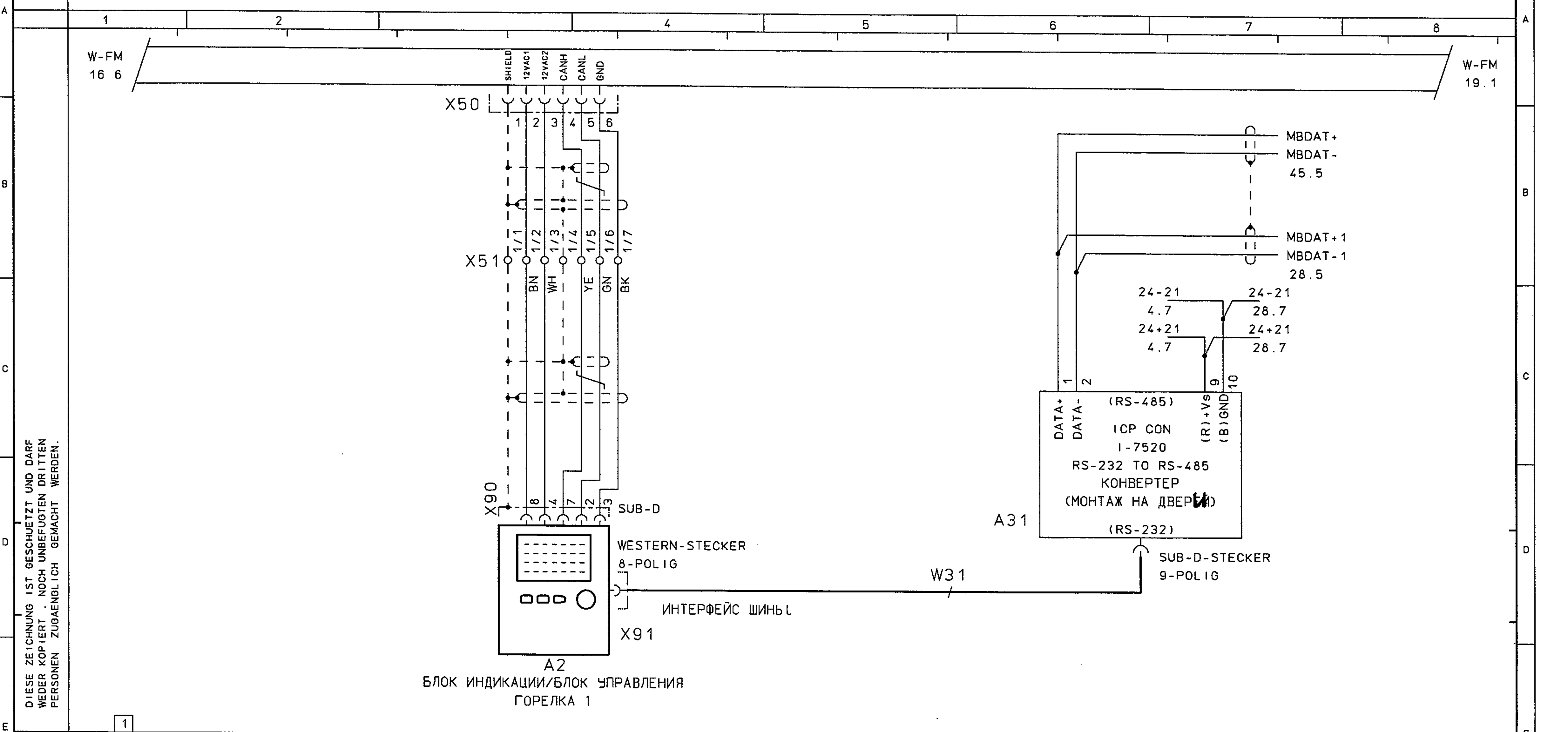

DIESE ZEICHNUNG IST GESCHÜTZT UND DARF WEDER KOPIERT . NOCH UNBEFUGTEN DRITTEN PERSONEN ZUGÄENGLICH GEMACHT WERDEN.

A2
БЛОК ИНДИКАЦИИ/БЛОК УПРАВЛЕНИЯ
ГОРЕЛКА 1

X51 1

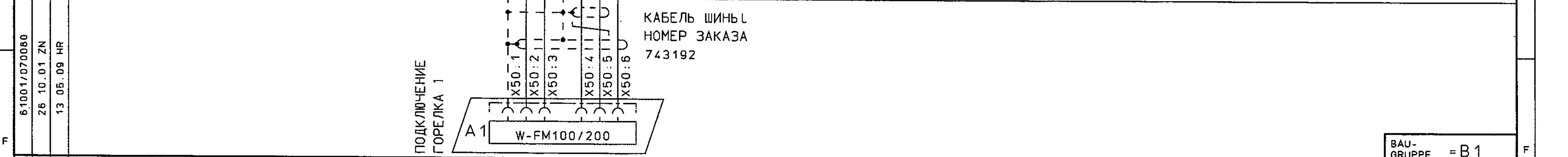

6.1001/070080
26.10.01 ZN
13.05.09 HR

BAU-GRUPPE = B 1

URSPR.	-	DATUM	NAME	BENENNUNG	БЛОК ИНДИКАЦИИ/БЛОК УПРАВЛЕНИЯ ГОРЕЛКА 1
ERST.	-	GEZ.		SCHALTPLAN-NR.	65368/163811 Bl. 17/49
ZUST.	-	GEPR.			
		NORM.			

-weishaupt-
MAX WEISHAUPT GMBH
88475 SCHWENDI

1 2 3 4 5 6 7 8

□ A □ 0 E U 0 □ | U 0 □ □ □ □ U □ | □

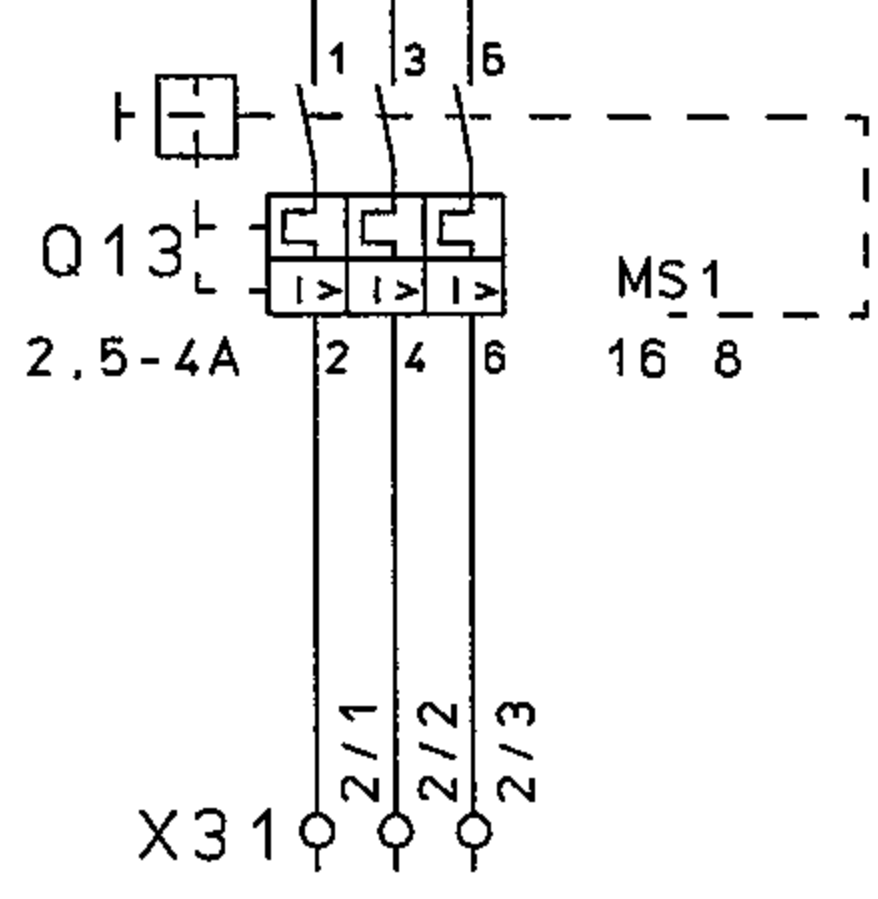
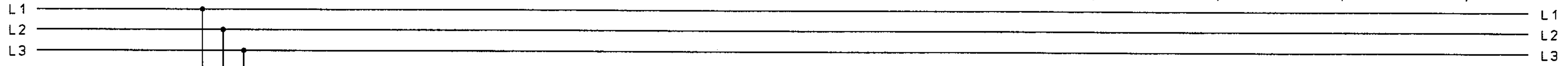

DIESE ZEICHNUNG IST GESCHÜTZT UND DARF WEDER KOPIERT NOCH UNBEFUGTEN DRITTEN PERSONEN ZUGÄENGLICH GEMACHT WERDEN.

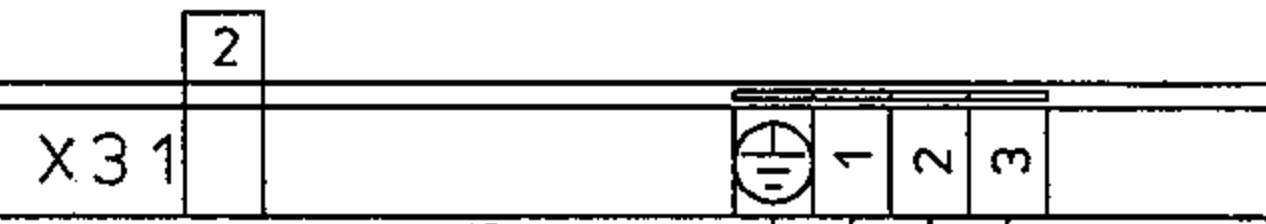

ПОДКЛЮЧЕНИЕ К СЕТИ ДВИГАТЕЛЬ ГОРЕЛКИ

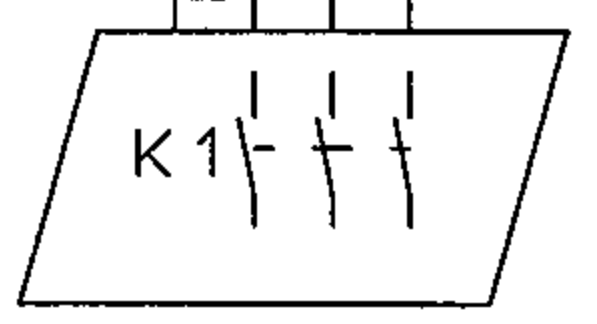

1.5KW / 3.5A

URSPR	61001/080076
ERST.	27.04.04 ZN
ZUST.	13.05.09 HR

NR.	ÄNDERUNG	TAG	NAME	NORM.	DATUM	NAME	BENENNUNG	SCHALTPLAN-NR.
							ПОДКЛЮЧЕНИЕ К СЕТИ ДВИГАТЕЛЬ ГОРЕЛКИ	65368/163811 BI.18/49

BAU-GRUPPE = B 1
- weishaupt -
 MAX WEISHAUPT GMBH
 88475 SCHWENDI

1	2	3	4	5	6	7	8
---	---	---	---	---	---	---	---

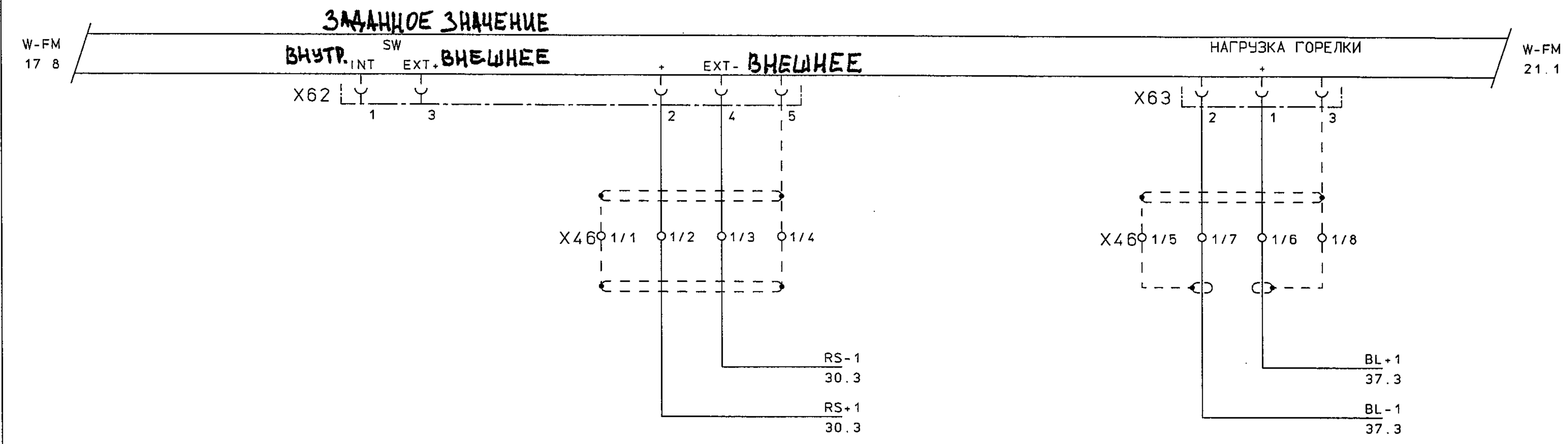

DIESE ZEICHNUNG IST GESCHÜTZT UND DARF WEDER KOPIERT, NOCH UNBEOFUGTEN DRITTEN PERSONEN ZUGÄENGLICH GEMACHT WERDEN.

1	2	3	4	5	6	7	8
---	---	---	---	---	---	---	---



URSPR.	60001/000000
ERST.	10.12.93 RD
ZUST.	18.05.09 HR

NR.	AENDERUNG	TAG	NAME	DATUM	NAME	BENENNUNG	ANALOGОВЫЕ СИГНАЛЫ ГОРЕЛКА 1
GEZ.						SCHALTPLAN-NR.	65368/163811 Bl. 19/49
GEPR.							
NORM.							

BAU-GRUPPE = B 1

- weishaupt -

MAX WEISHAUP T GMBH
88475 SCHWENDI 1

1	2	3	4	5	6	7	8
---	---	---	---	---	---	---	---

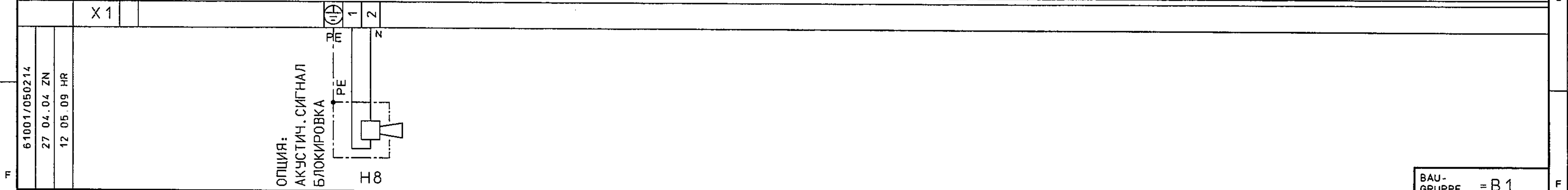
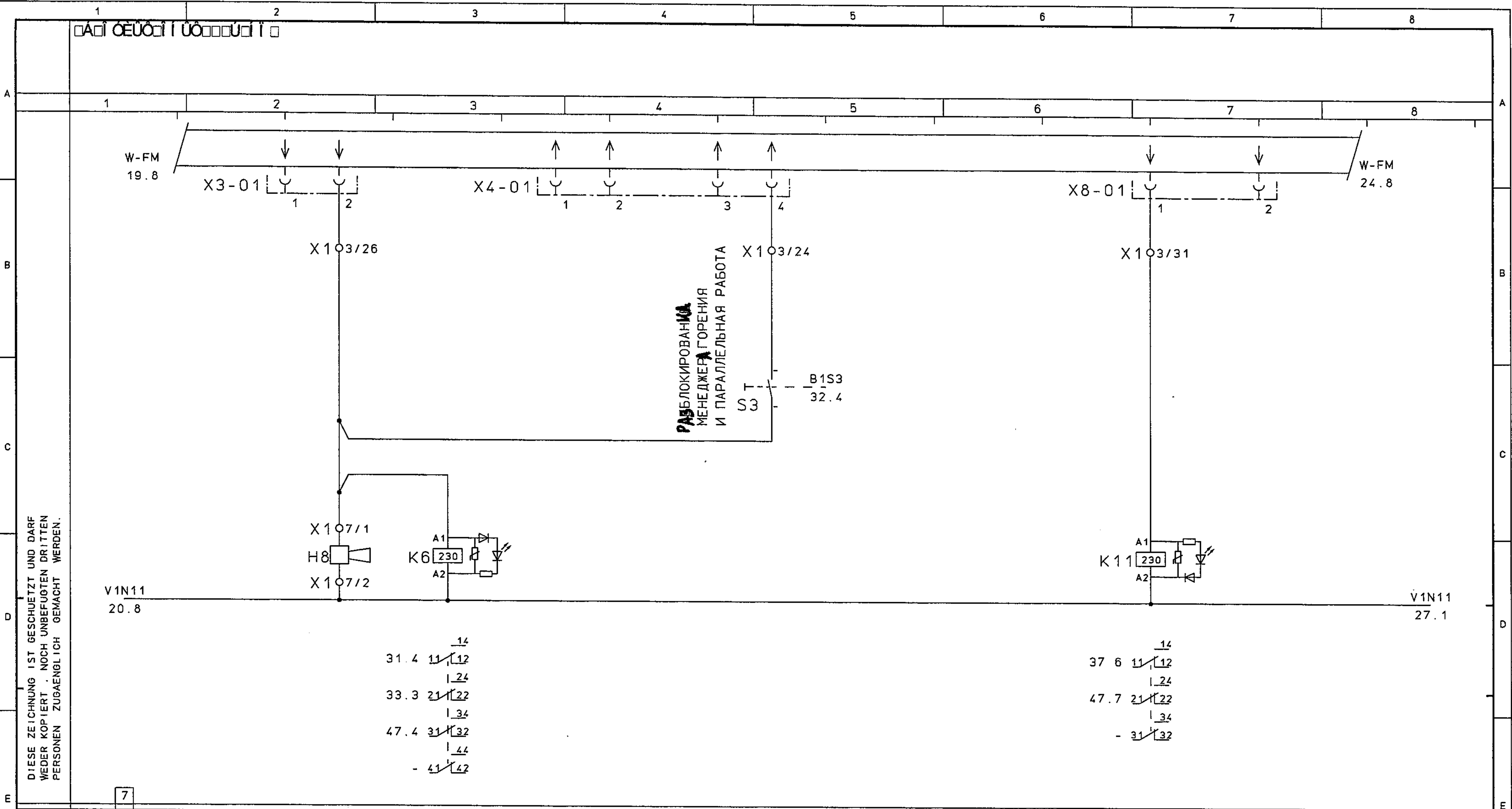

DIESE ZEICHNUNG IST GESCHÜTZT UND DARF
 WEDER KOPIERT, NOCH UNBETUGTEN DRITTEN
 PERSONEN ZUGÄENGLICH GEMACHT WERDEN.

URSPR.	61001/050214
ERST.	27.04.04 ZN
ZUST.	12.05.09 HR

NR.	ÄNDERUNG	TAG	NAME	DATUM	NAME	BENENNUNG	DEBLOKIERUNG - SIGNALISATION	BAU-GRUPPE = B 1 - weishaupt - MAX WEISHAUPТ GMBH 88475 SCHWENDI
						SCHALTPLAN-NR.	65368/163811 B1.21/49	

□ A □ O E U □ □ I U □ □ □ □ U □ □ I □

W-FM-B1
33 1

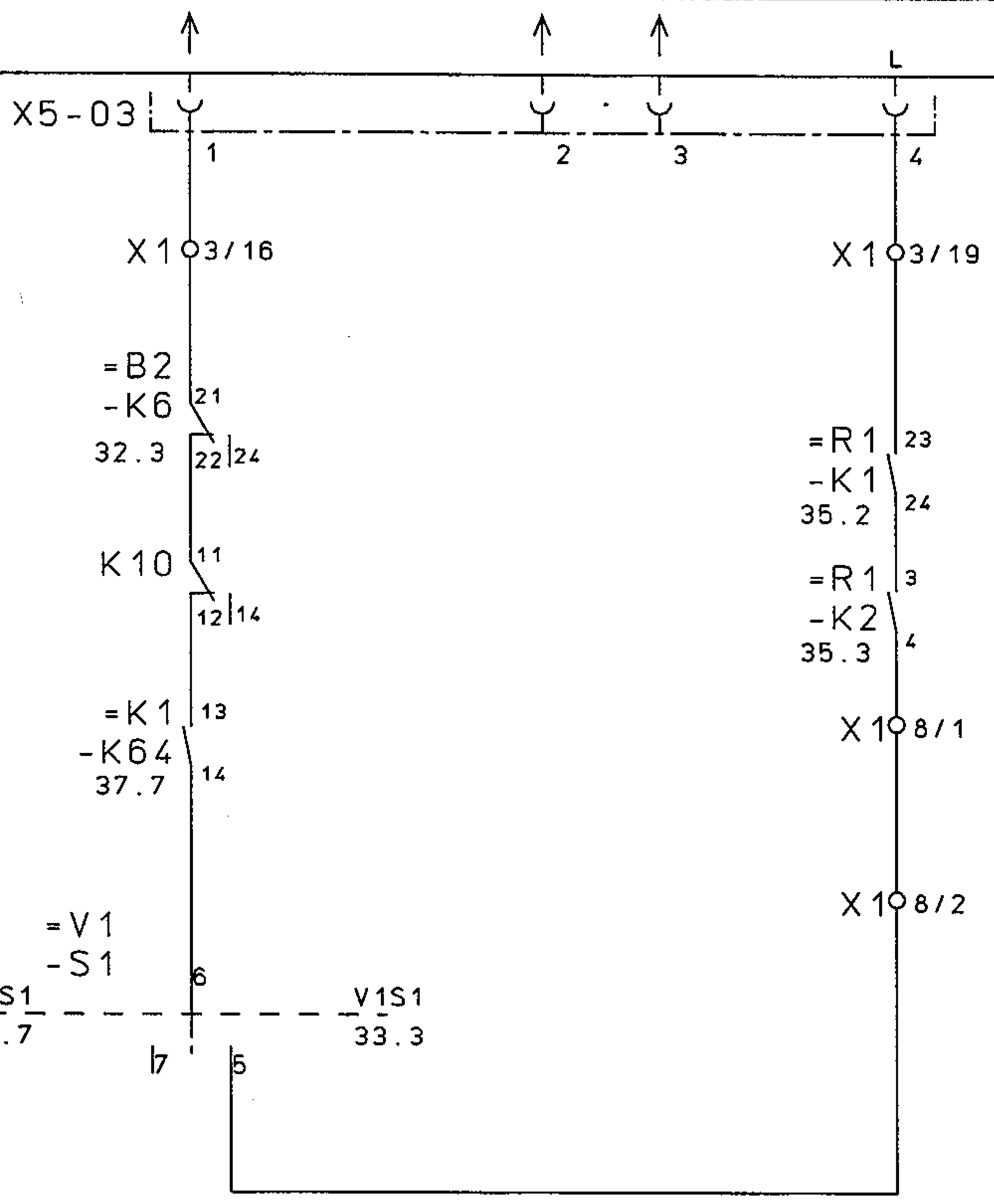

СИГНАЛ РОДАЧИ ГОРЕЛКА

D08.0
42.3
↓

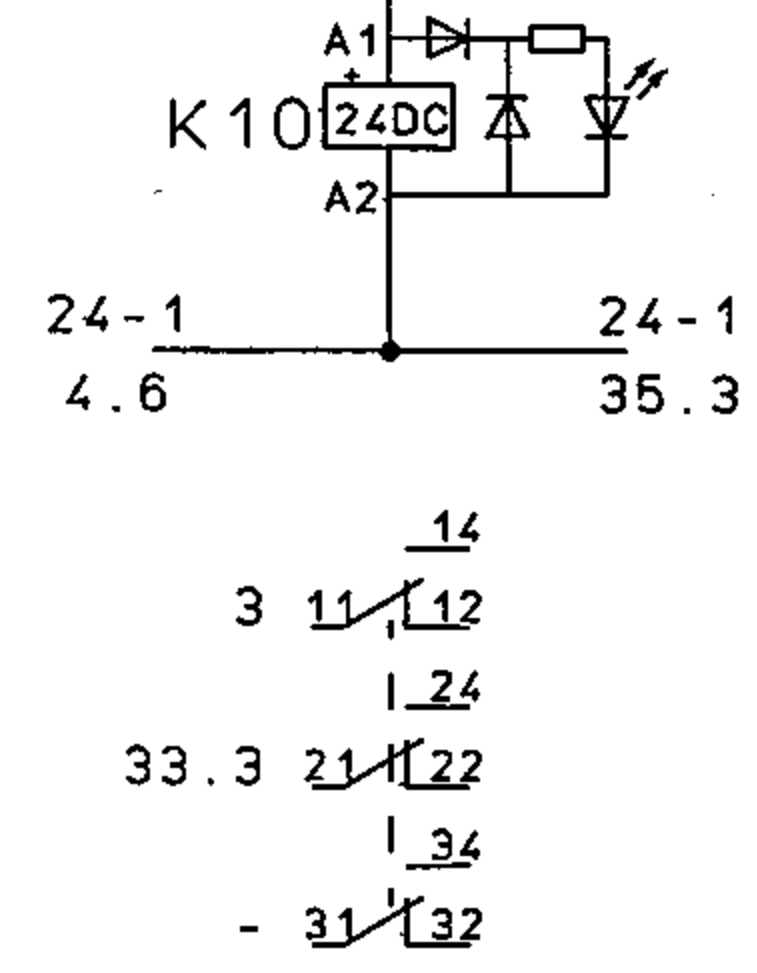

DIESE ZEICHNUNG IST GESCHÜTZT UND DARF WEDER KOPIERT NOCH UNBEFUGTEN DRITTEN PERSONEN ZUGÄENGLICH GEMACHT WERDEN.

X1 8

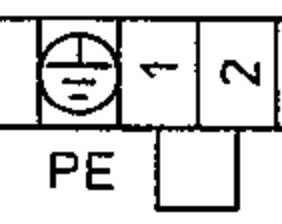

URSPR.	61001/050092
ERST.	01.09.00 BJ
ZUST.	10.05.00 HR

NR.	AENDERUNG	TAG	NAME	NORM.	DATUM	NAME	BENENNUNG	SCHALTPLAN-NR.
							СИЛОВОЙ КОНТУР РЕГУЛЯТОРА ГОРЕЛКА 1	65368/163811 BI.22/49

BAU-GRUPPE = B 1
- weishaupt -
MAX WEISHAUPT GMBH
88475 SCHWENDI

□ A □ 0 E U □ □ I □ U □ □ □ □ U □ □ I □

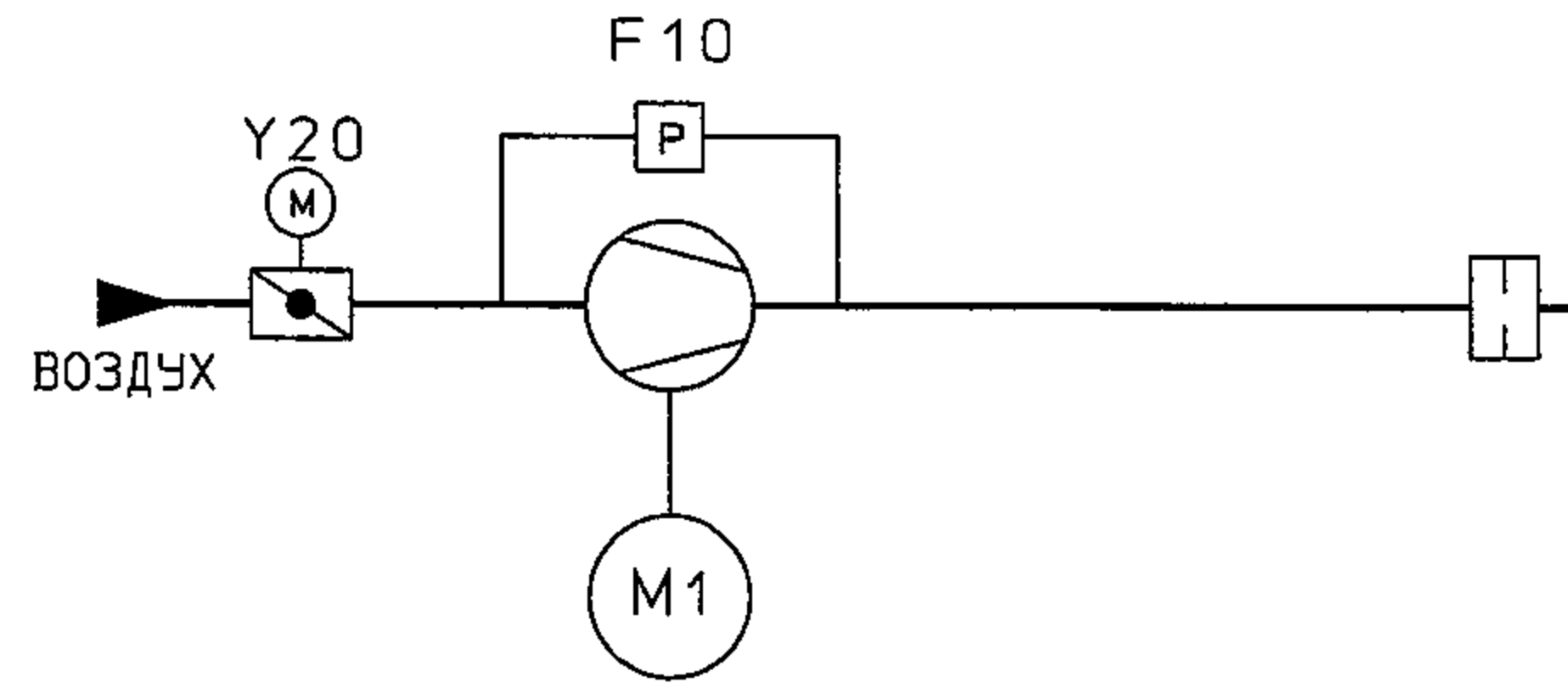

ОБОЗНАЧЕНИЯ:

- F 10 РЕЛЕ ДАВЛЕНИЯ ВОЗДУХА
- F 11 РЕЛЕ МИН. ДАВЛЕНИЯ ГАЗА
- F 12 РЕЛЕ ДАВЛЕНИЯ КОНТРОЛЯ ГЕРМЕТИЧНОСТИ
- F 33 РЕЛЕ МАКС. ДАВЛЕНИЯ ГАЗА
- M 1 ДВИГАТЕЛЬ ГОРЕЛКИ
- Y 2 МАГНИТНЫЙ КЛАПАН ОСНОВНОГО ГАЗА
- Y 3 МАГНИТНЫЙ ГАЗОВЫЙ КЛАПАН ВНЕШНИЙ
- Y 18 СЕРВОПРИВОД ГАЗОВОГО ДРОССЕЛЯ
- Y 20 СЕРВОПРИВОД ВОЗДУШНОЙ ЗАСЛОНКИ

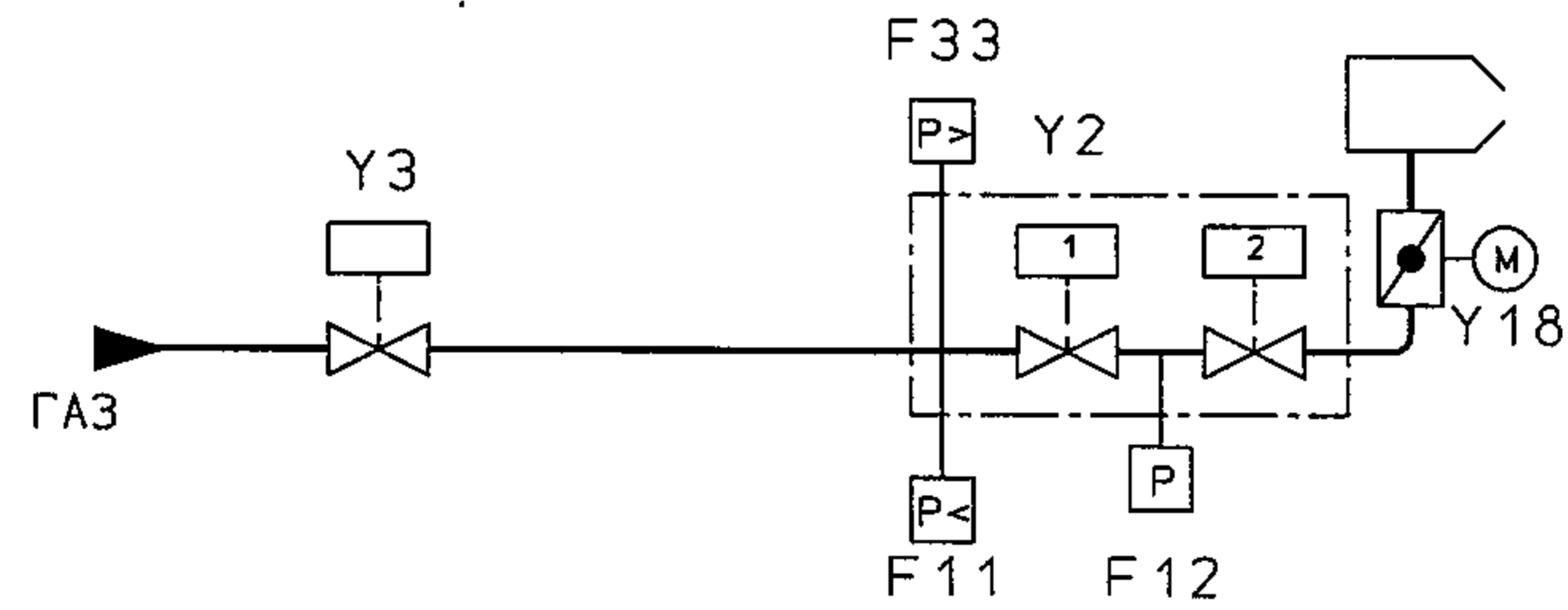

DIESE ZEICHNUNG IST GESCHÜTZT UND DARF WEDER KOPIERT, NOCH UNBEFUGTEN DRITTEN PERSONEN ZUGÄENGLICH GEMACHT WERDEN.

URSPR. 610017010740
 ERST. 31.01.05 BJ
 ZUST. 12.06.08 HR

СХЕМА Т/ПРОВОДОВ

NR.	ÄNDERUNG	TAG	NAME	NORM.	DATUM	NAME

BENENNUNG	WM-G10 ZM
SCHALTPLAN-NR.	65368/163811 BI.23/49

BAU-GRUPPE = B2
-weishaupt-
 MAX WEISHAUPT GMBH
 88475 SCHWENDI

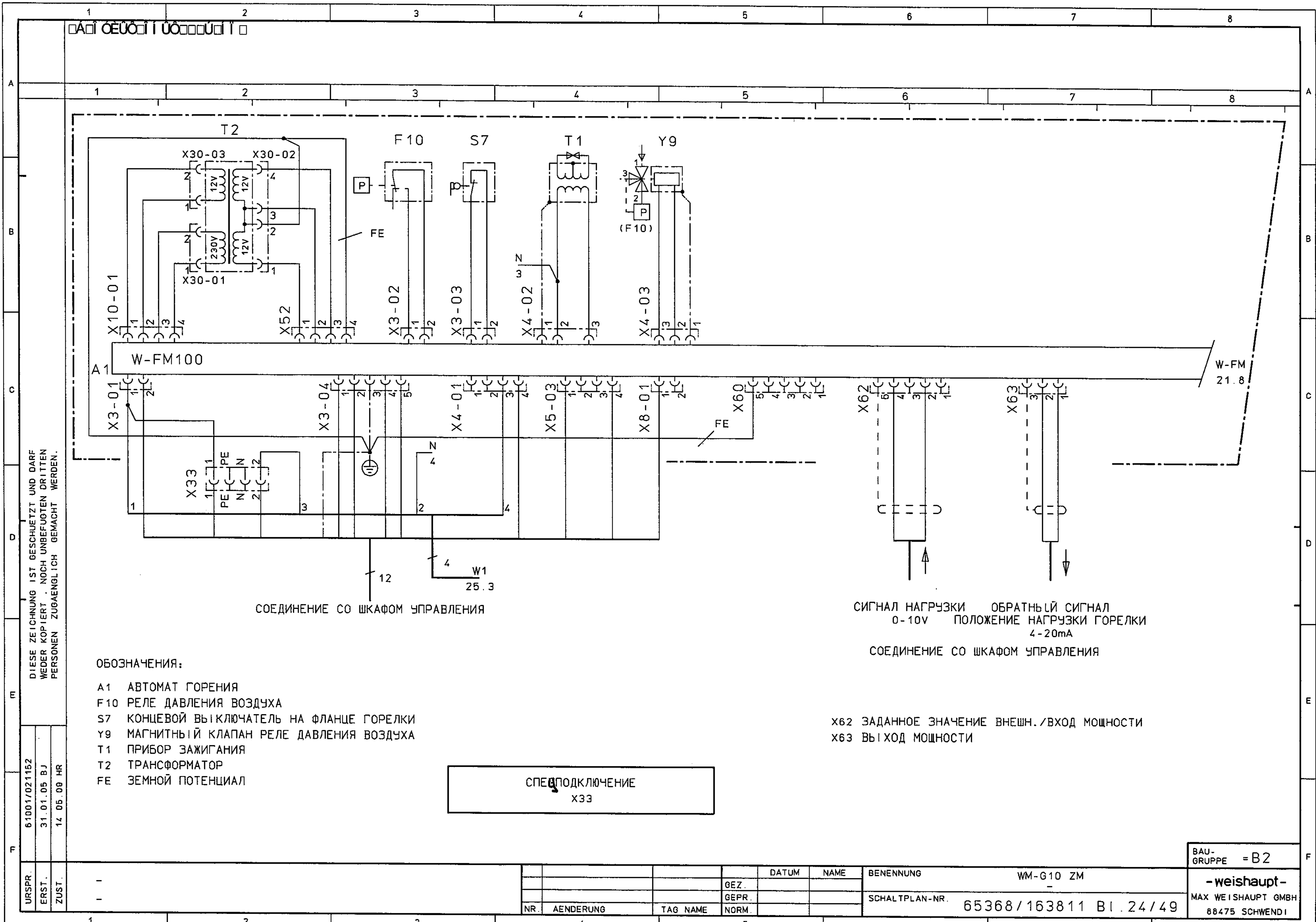

DIESE ZEICHNUNG IST GESCHÜTZT UND DARF WEDER KOPIERT, NOCH UNBEFUGTEN DRITTEN PERSONEN ZUGÄNGLICH GEMACHT WERDEN.

СОЕДИНЕНИЕ СО ШКАФОМ УПРАВЛЕНИЯ

СИГНАЛ НАГРУЗКИ 0-10V
 ОБРАТНЫЙ СИГНАЛ ПОЛОЖЕНИЕ НАГРУЗКИ ГОРЕЛКИ 4-20mA
 СОЕДИНЕНИЕ СО ШКАФОМ УПРАВЛЕНИЯ

ОБОЗНАЧЕНИЯ:

- A1 АВТОМАТ ГОРЕНИЯ
- F10 РЕЛЕ ДАВЛЕНИЯ ВОЗДУХА
- S7 КОНЦЕВОЙ ВЫКЛЮЧАТЕЛЬ НА ФЛАНЦЕ ГОРЕЛКИ
- Y9 МАГНИТНЫЙ КЛАПАН РЕЛЕ ДАВЛЕНИЯ ВОЗДУХА
- T1 ПРИБОР ЗАЖИГАНИЯ
- T2 ТРАНСФОРМАТОР
- FE ЗЕМНОЙ ПОТЕНЦИАЛ

СПЕЦПОДКЛЮЧЕНИЕ
 X33

X62 ЗАДАННОЕ ЗНАЧЕНИЕ ВНЕШН./ВХОД МОЩНОСТИ
 X63 ВЫХОД МОЩНОСТИ

URSPR.	6.1001/021152
ERST.	31.01.05 BJ
ZUST.	14.05.08 HR

	DATUM	NAME	BENENNUNG	WM-G10 ZM
	GEZ.			
	GEPR.		SCHALTPLAN-NR.	65368/163811 Bl. 24/49
NR.	ÄNDERUNG	TAG	NAME	

BAU-GRUPPE = B2
- weishaupt -
 MAX WEISHAUPT GMBH
 88475 SCHWENDI

□ A1 0E001 I 0000001 I □

DIESE ZEICHNUNG IST GESCHÜTZT UND DARF WEDER KOPIERT, NOCH UNBEFUGTEN DRITTEN PERSONEN ZUGÄENGLICH GEMACHT WERDEN.

61001/021031
28.04.04 ZN
08.04.09 HR

URSPR. -
ERST. -
ZUST. -

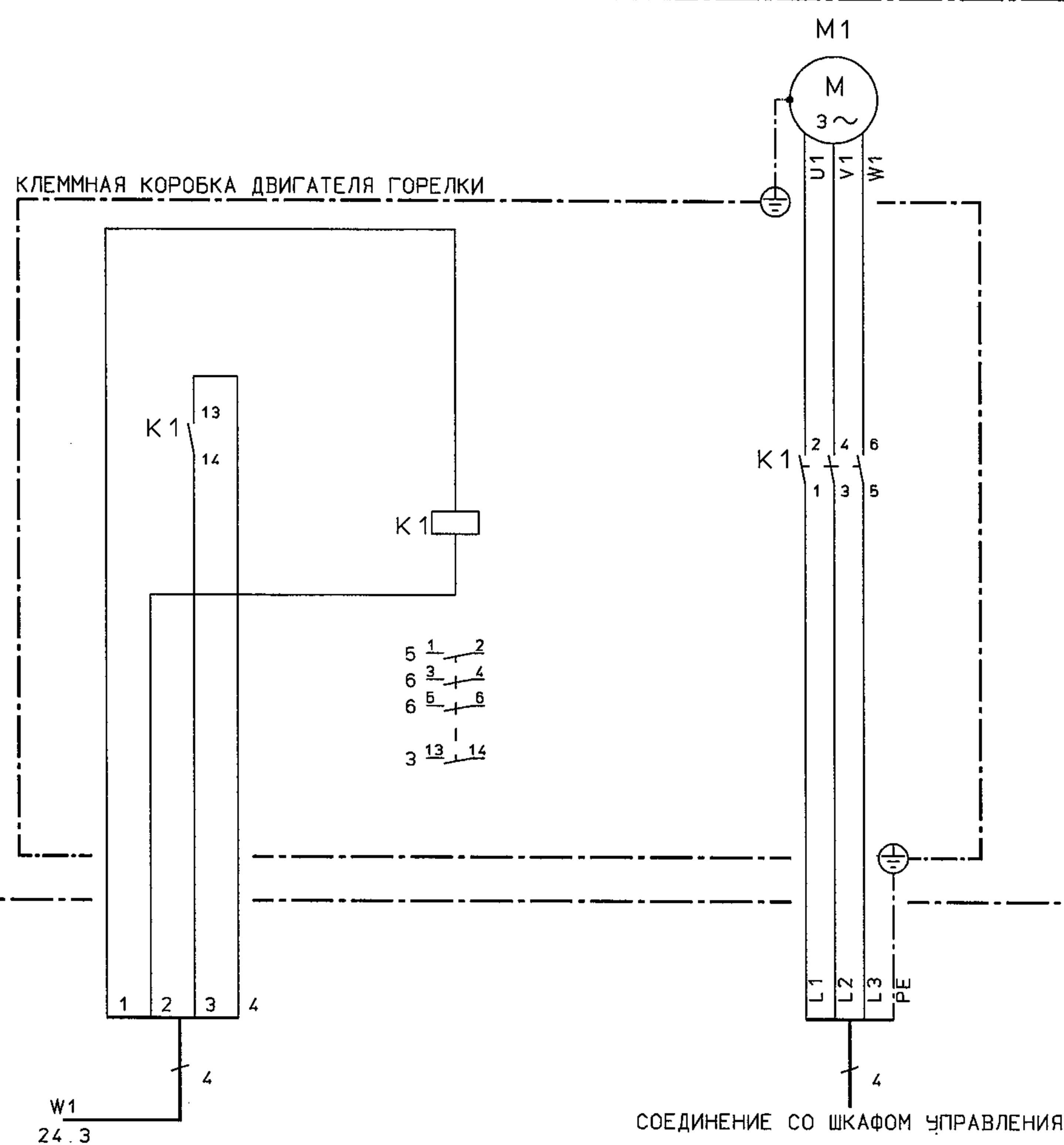

ОБОЗНАЧЕНИЯ:
к1 СИЛОВОЙ КОНТАКТОР
М1 ДВИГАТЕЛЬ ГОРЕЛКИ

СОЕДИНЕНИЕ СО ШКАФОМ УПРАВЛЕНИЯ

NR.	ÄNDERUNG	TAG	NAME	NORM.	DATUM	NAME	BENENNUNG	УПРАВЛЕНИЕ ДВИГАТЕЛЯ
							SCHALTPLAN-NR.	65368/163811 Bl. 25/49

BAU-GRUPPE = B2
-weishaupt-
MAX WEISHAUPT GMBH
88475 SCHWENDI

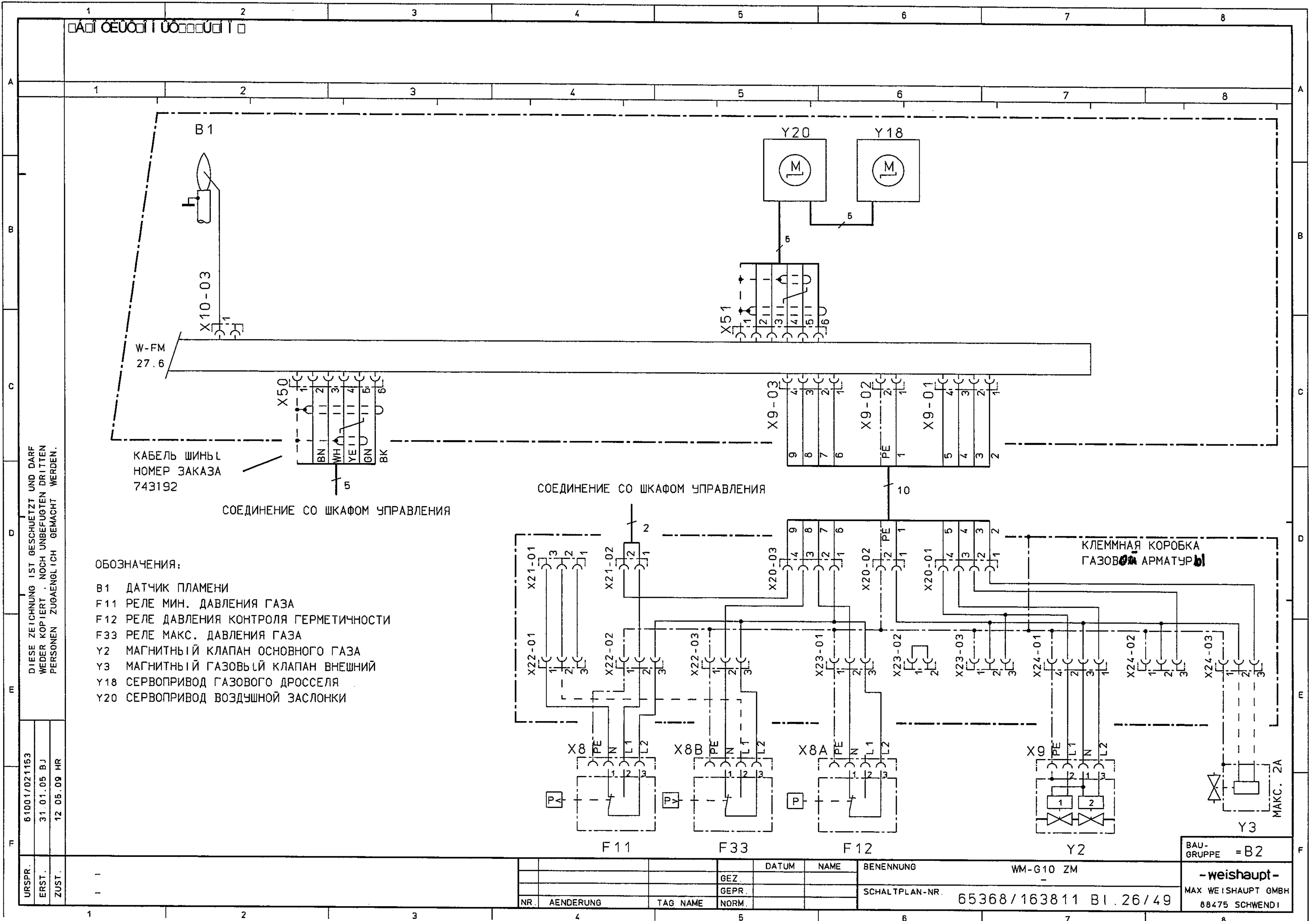

- ОБОЗНАЧЕНИЯ:
- B1 ДАТЧИК ПЛАМЕНИ
 - F11 РЕЛЕ МИН. ДАВЛЕНИЯ ГАЗА
 - F12 РЕЛЕ ДАВЛЕНИЯ КОНТРОЛЯ ГЕРМЕТИЧНОСТИ
 - F33 РЕЛЕ МАКС. ДАВЛЕНИЯ ГАЗА
 - Y2 МАГНИТНЫЙ КЛАПАН ОСНОВНОГО ГАЗА
 - Y3 МАГНИТНЫЙ ГАЗОВЫЙ КЛАПАН ВНЕШНИЙ
 - Y18 СЕРВОПРИВОД ГАЗОВОГО ДРОССЕЛЯ
 - Y20 СЕРВОПРИВОД ВОЗДУШНОЙ ЗАСЛОНКИ

DIESE ZEICHNUNG IST GESCHÜTZT UND DARF WEDER KOPIERT, NOCH UNBEFUGTEN DRITTEN PERSONEN ZUGÄNGLICH GEMACHT WERDEN.

URSPR.	61001/021153
ERST.	31.01.05 BJ
ZUST.	12.05.09 HR

NR.		AENDERUNG	TAG		NAME	DATUM	NAME	BENENNUNG	WM-G10 ZM
GEZ.								SCHALTPLAN-NR. 65368/163811 Bl. 26/49	
GEP.									
NORM.									

BAU-GRUPPE = B2
- weishaupt -
 MAX WEISHAUPT GMBH
 88475 SCHWENDI

□ A1 □ 0 E U □ □ I □ U □ □ □ □ U □ □ I □ □

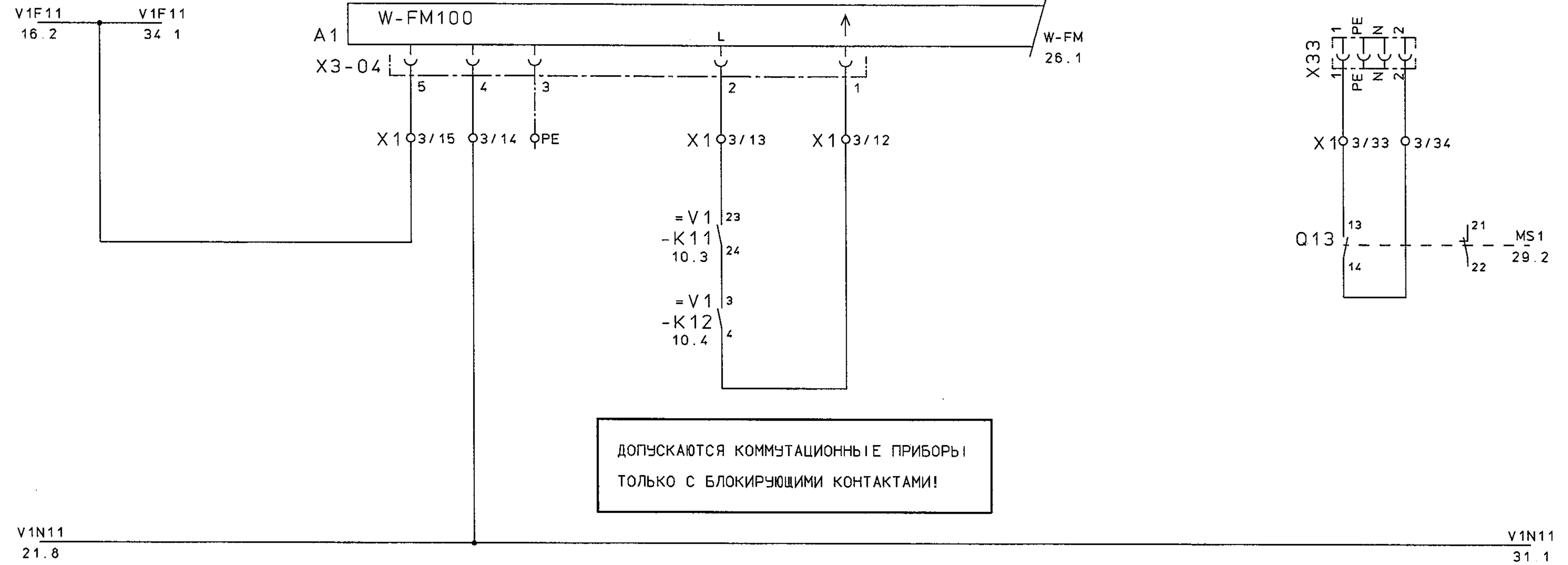

DIESE ZEICHNUNG IST GESCHÜTZT UND DARF WEDER KOPIERT NOCH UNBEFUGTEN DRITTEN PERSONEN ZUGÄENGLICH GEMACHT WERDEN.

ПОДКЛЮЧЕНИЕ
ГОРЕЛКА 2

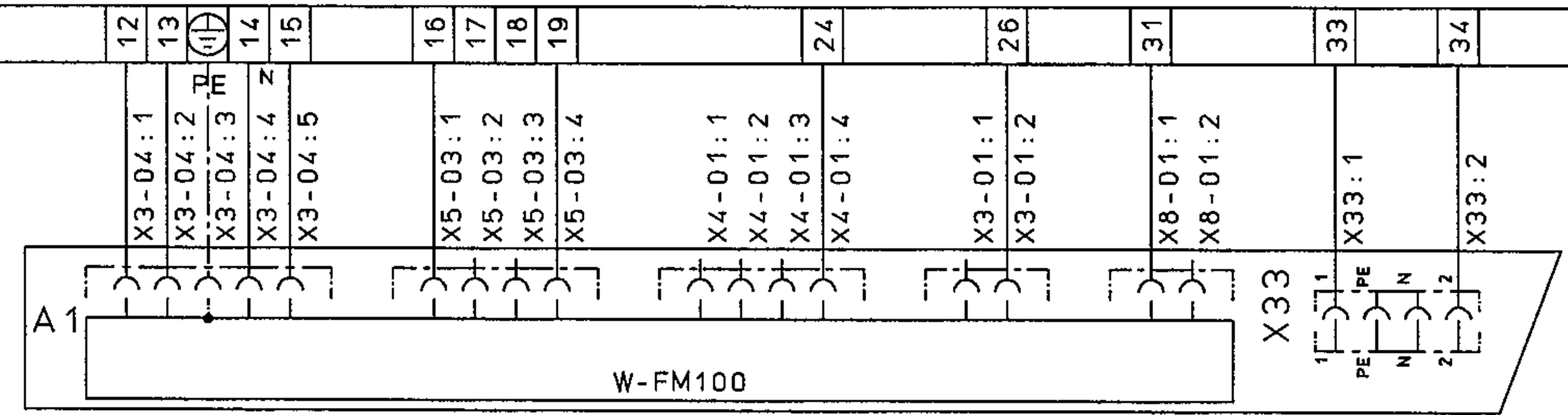

URSPR	61001/050213
ERST.	27.04.04 ZN
ZUST	12.05.09 IIR

X1	3	12	13	14	15	16	17	18	19	24	26	31	33	34						
		X3-04:1	X3-04:2	X3-04:3	X3-04:4	X3-04:5	X5-03:1	X5-03:2	X5-03:3	X5-03:4	X4-01:1	X4-01:2	X4-01:3	X4-01:4	X3-01:1	X3-01:2	X8-01:1	X8-01:2	X33:1	X33:2

NR.	AENDERUNG	TAG	NAME	NORM.	DATUM	NAME	BENENNUNG	ПОДАЧА НАПРЯЖЕНИЯ
							SCHALTPLAN-NR.	65368/163811 Bl. 27/49

BAU-GRUPPE = B2
-weishaupt-
MAX WEISHAUPT GMBH
88475 SCHWENDI

□ A1 □ 0E00 □ I □ 00 □ □ □ □ U □ I □

W-FM 8 W-FM 1

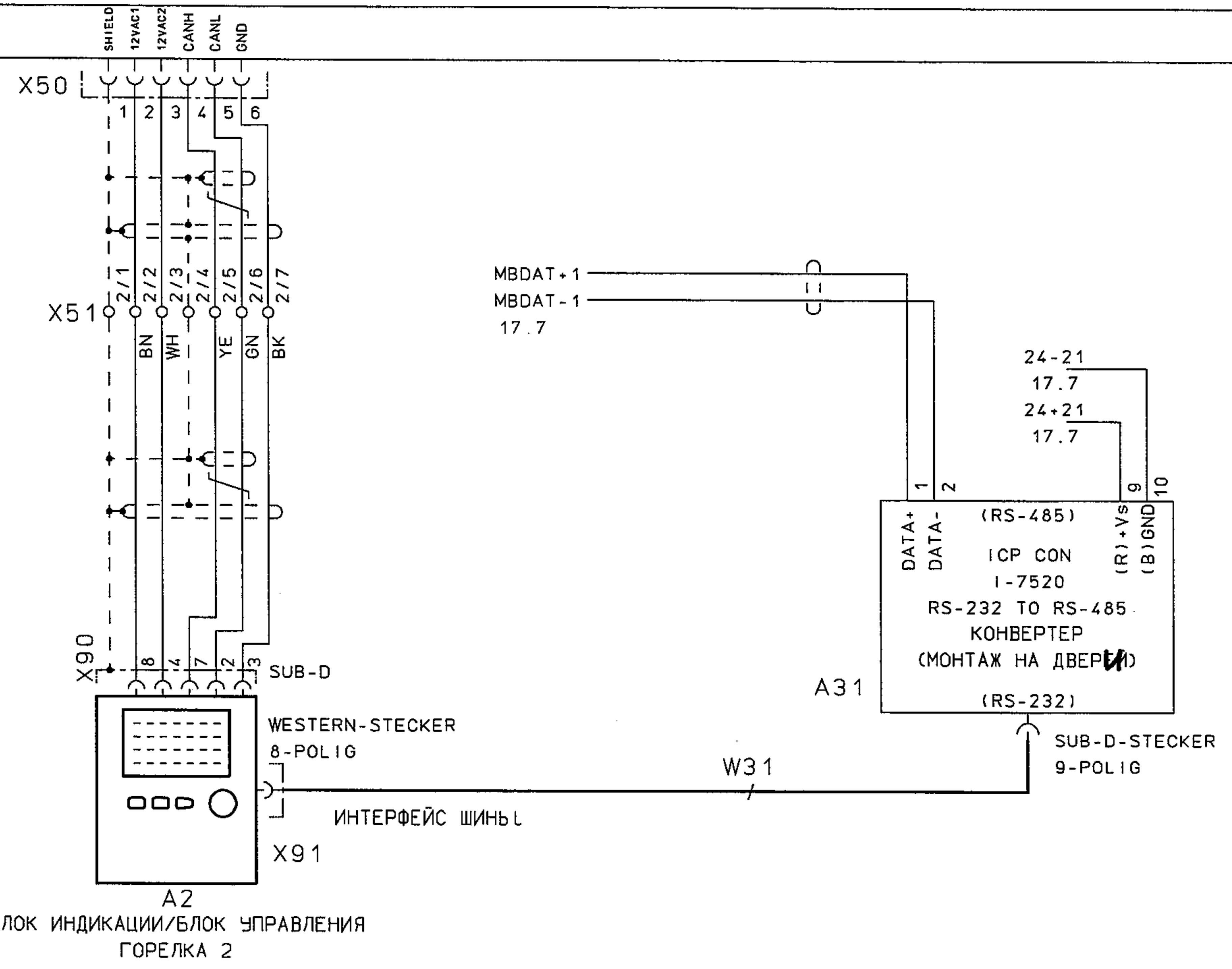

A2
БЛОК ИНДИКАЦИИ/БЛОК УПРАВЛЕНИЯ
ГОРЕЛКА 2

X51

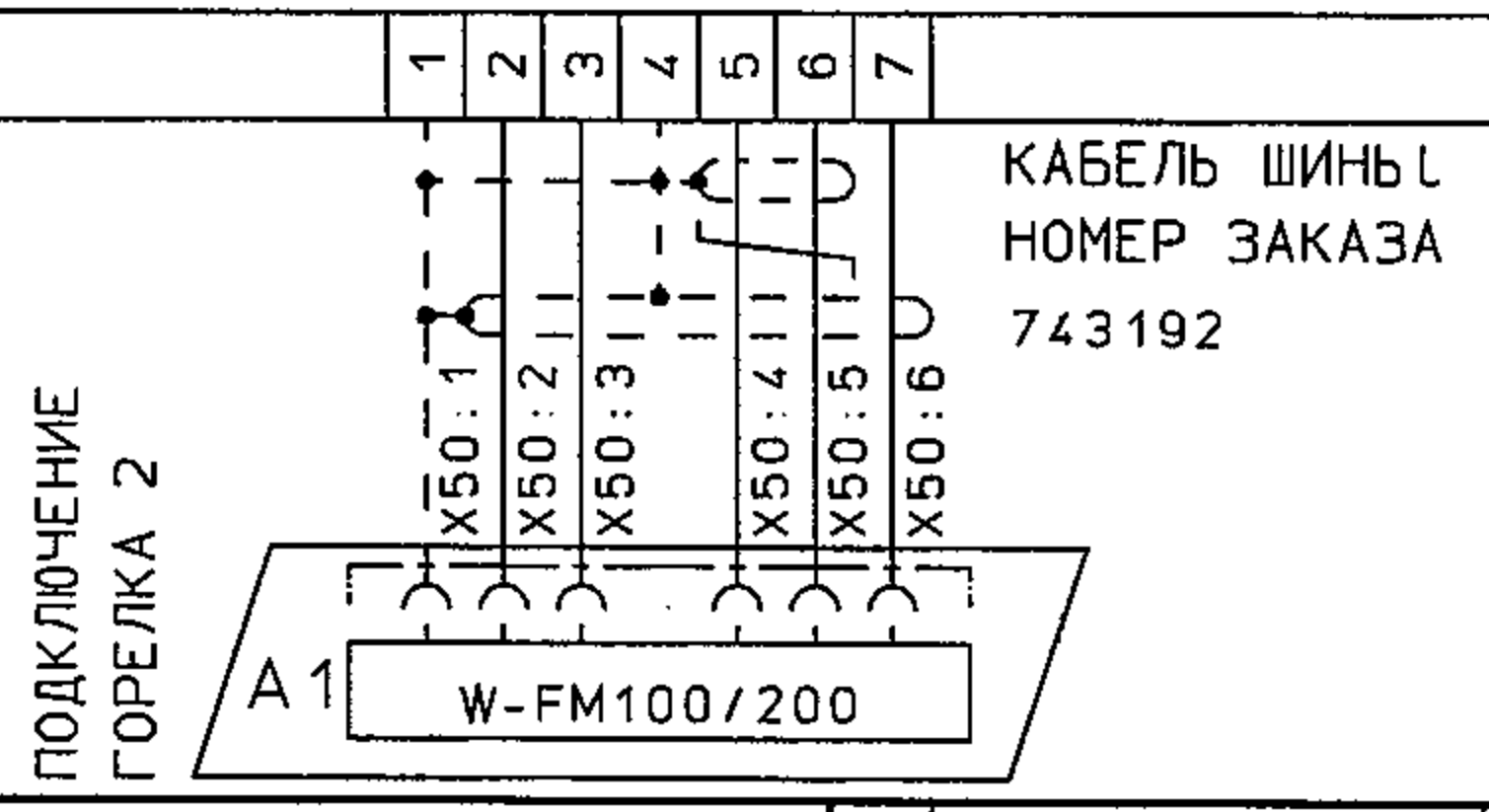

ПОДКЛЮЧЕНИЕ
ГОРЕЛКА 2

DIESE ZEICHNUNG IST GESCHÜTZT UND DARF WEDER KOPIERT NOCH UNBEFUGTEN DRITTEN PERSONEN ZUGÄENGLICH GEMACHT WERDEN.

URSPR.	61001/070080	DATUM		NAME		BENENNUNG	БЛОК ИНДИКАЦИИ/БЛОК УПРАВЛЕНИЯ ГОРЕЛКА 2	BAU-GRUPPE = B2
ERST.	26 10.01 ZN							- weishaupt - MAX WEISHAUPT GMBH 88475 SCHWENDI
ZUST.	10 05.00 HR					SCHALTPLAN-NR.	65368/163811 Bl. 28/49	
		NR.	AENDERUNG	TAG	NAME			

□ Adī OEUōōī | Uōōōōōōī | □

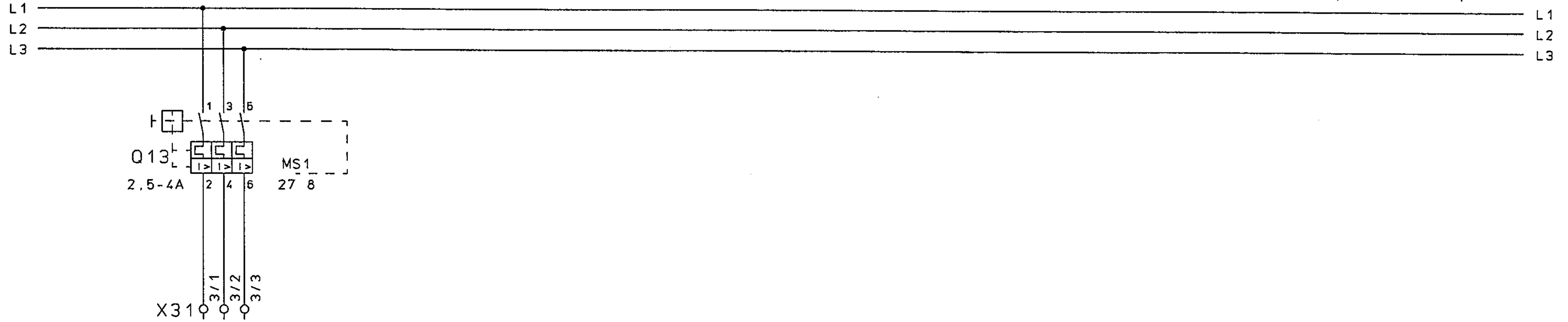

DIESE ZEICHNUNG IST GESCHÜTZT UND DARF WEDER KOPIERT NOCH UNBEFUGTEN DRITTEN PERSONEN ZUGÄENGLICH GEMACHT WERDEN.

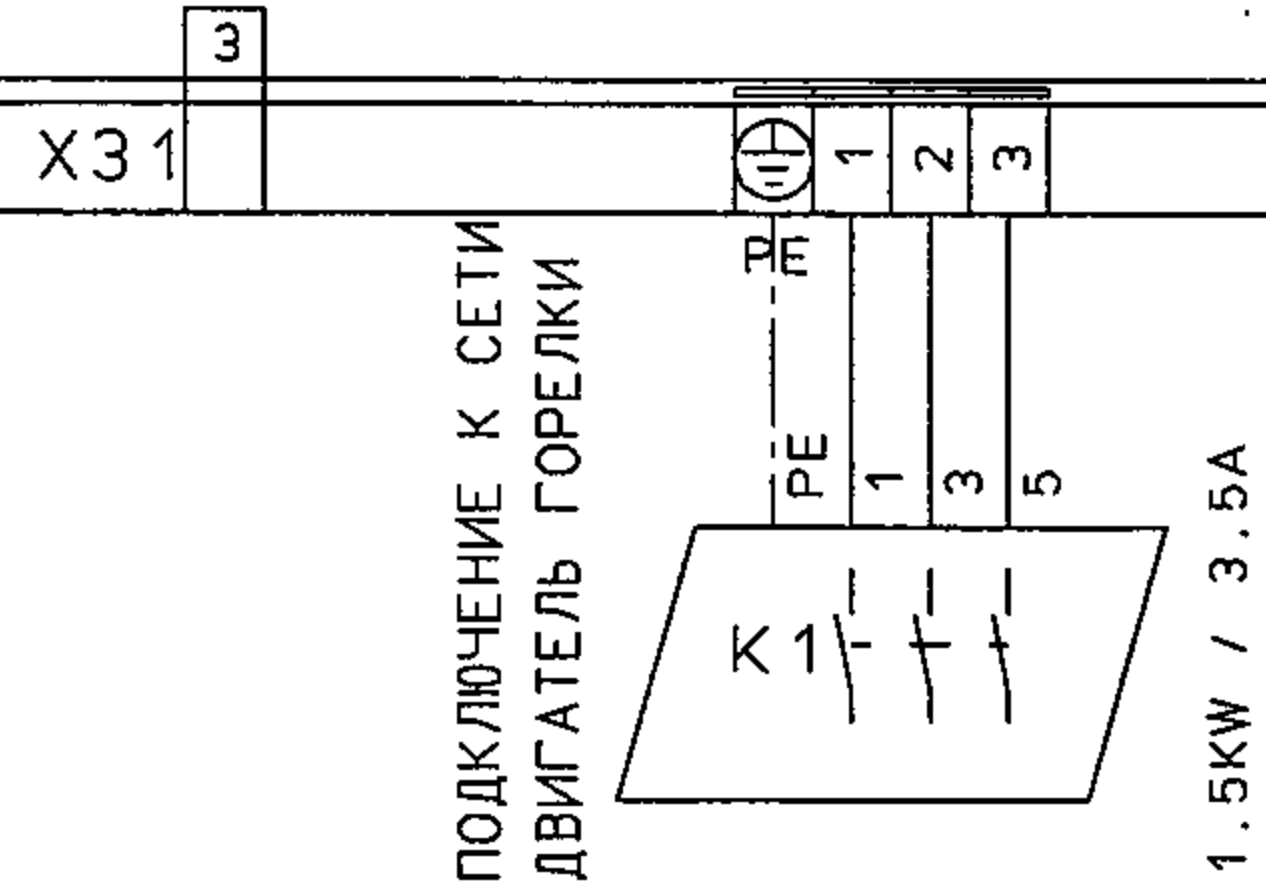

URSPR 61001/080076
ERST. 27.04.04 ZN
ZUST. 13.05.09 HR

NR.	ÄNDERUNG	TAG	NAME	NORM.	DATUM	NAME	BENENNUNG	SCHALTPLAN-NR.
							ПОДКЛЮЧЕНИЕ К СЕТИ ДВИГАТЕЛЬ ГОРЕЛКИ	65368/163811 BI.29/49

BAU-GRUPPE = B2
-weishaupt-
MAX WEISHAUPT GMBH
88475 SCHWENDI

1 2 3 4 5 6 7 8

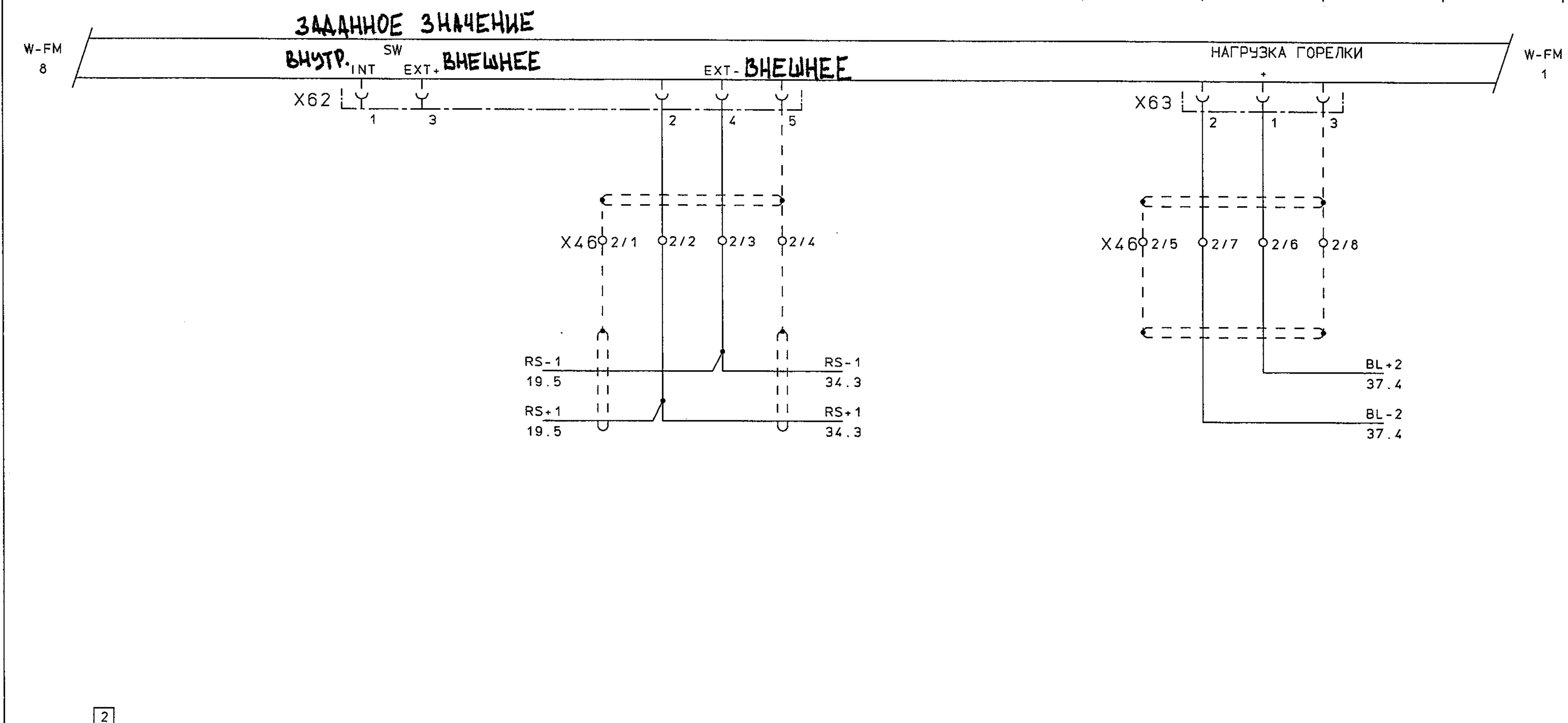

DIESE ZEICHNUNG IST GESCHÜTZT UND DARF WEDER KOPIERT, NOCH UNBEFUGTEN DRITTEN PERSONEN ZUGÄENGLICH GEMACHT WERDEN.

2

X46 1 2 3 4 5 6 7 8

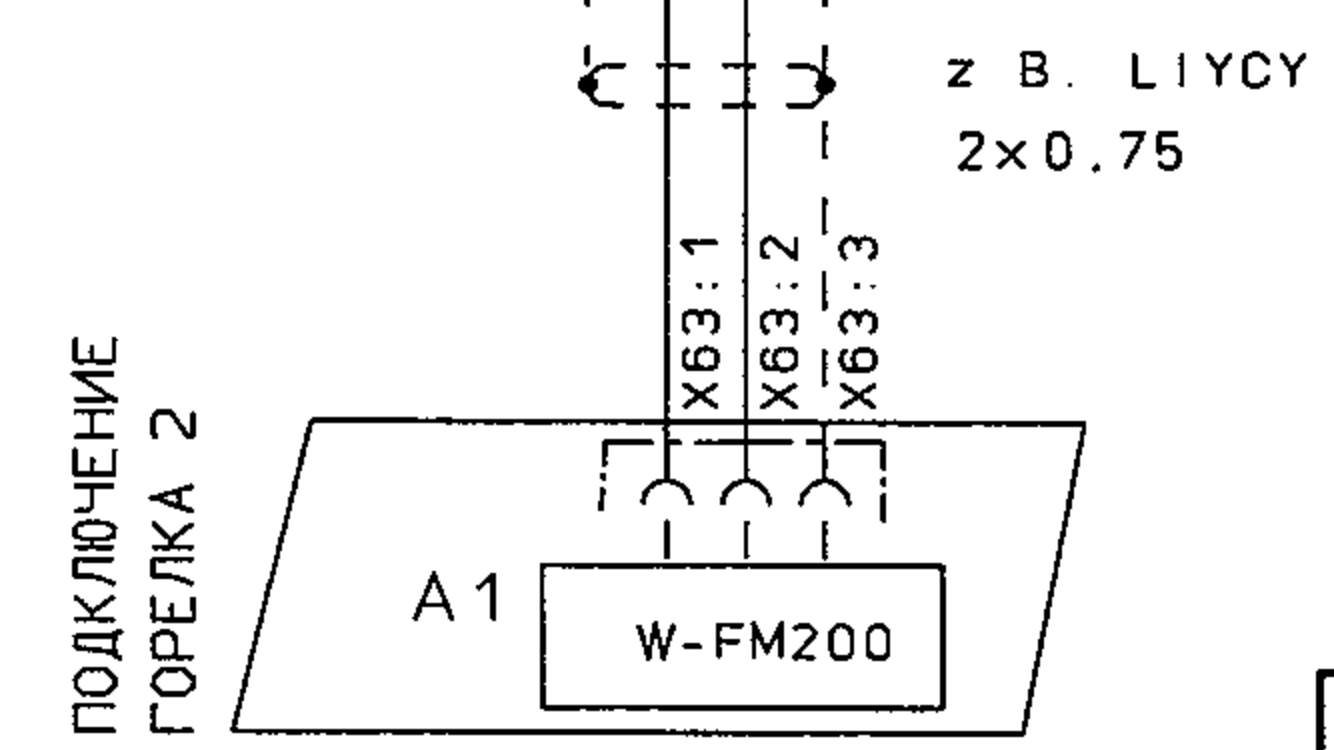
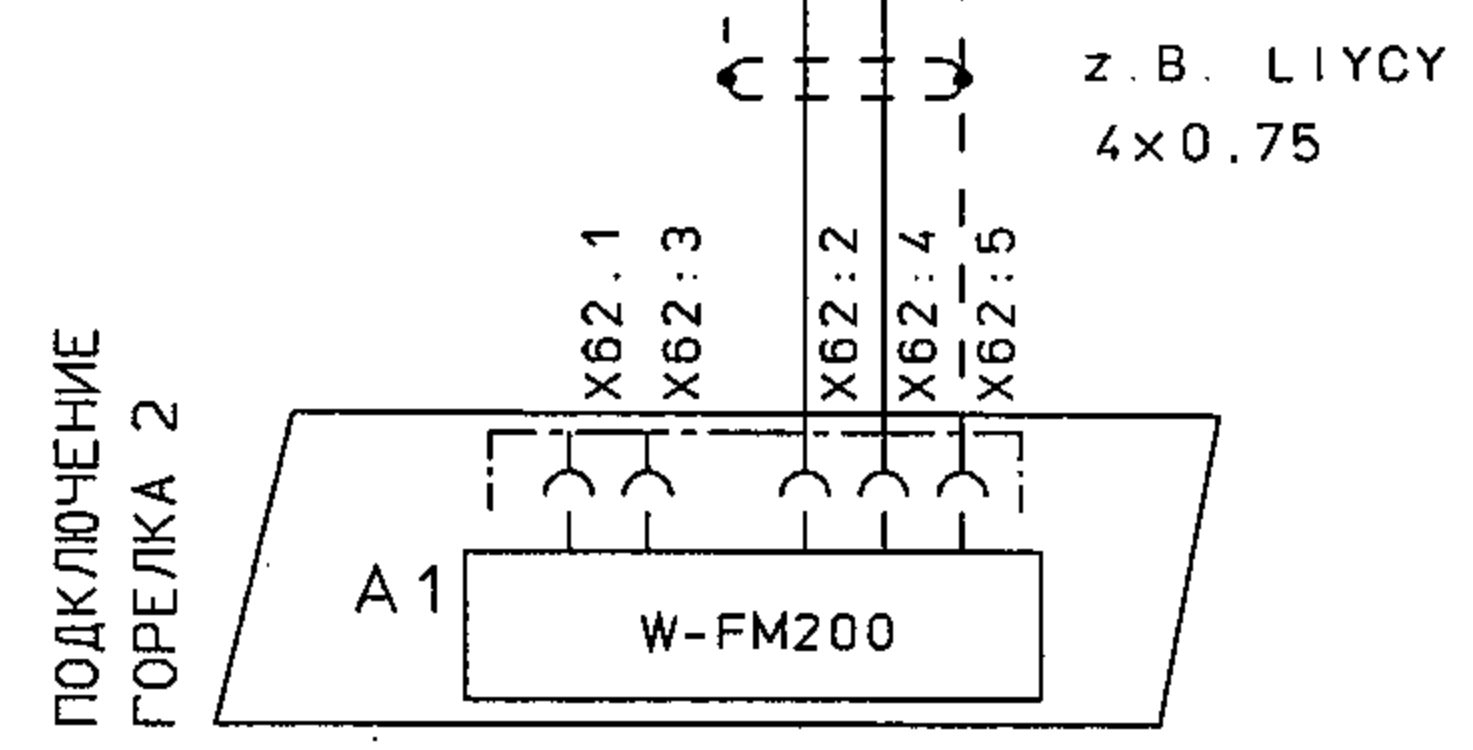

URSPR.	60001/000000
ERST.	10.12.93 RD
ZUST	18.06.08 HR

NR.	AENDERUNG	TAG	NAME	DATUM	NAME	BENENNUNG	ANALOGОВЫЕ СИГНАЛЫ ГОРЕЛКА 2	BAU-GRUPPE = B2
						SCHALTPLAN-NR.	65368/163811 Bl. 30/49	-weishaupt- MAX WEISHAUPT GMBH 88475 SCHWENDI 1

1 2 3 4 5 6 7 8

□ A □ U □ U □ I □ U □ □ □ □ U □ I □

1 2 3 4 5 6 7 8

B

C

D

E

F

КЛЕММНАЯ КОРОБКА ГАЗОВОЙ АРМАТУРЫ ГОРЕЛКИ 1

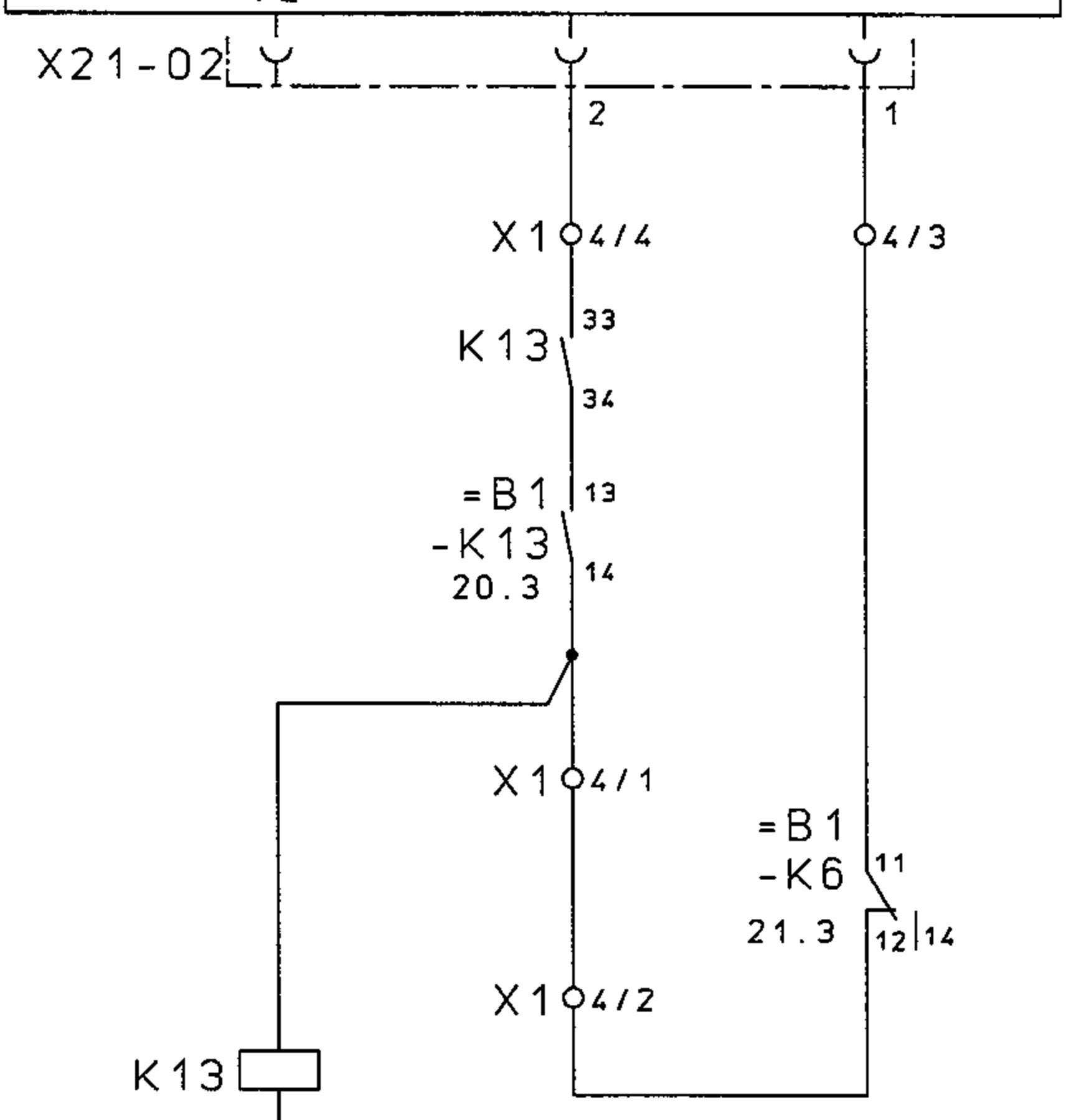

V1N11
27.8

V1N11
32.1

20.3 13 14
- 21 22
3 33 34
- 43 44

DIESE ZEICHNUNG IST GESCHÜTZT UND DARF WEDER KOPIERT NOCH UNBEGRENZT DRITTEN PERSONEN ZUGÄENGLICH GEMACHT WERDEN.

X 1



КЛЕММНАЯ КОРОБКА
ГАЗОВОЙ АРМАТУРЫ
ГОРЕЛКА 2

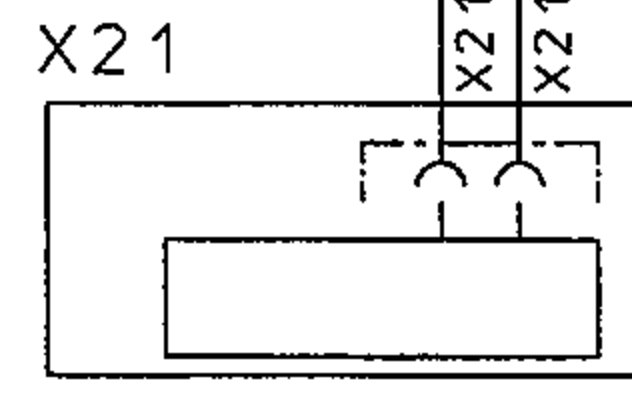

BAU-GRUPPE = B2

URSPR	ERST.	ZUST.	NR.	AENDERUNG	TAG	NAME	NORM.	DATUM	NAME	BENENNUNG	SCHALTPLAN-NR.	BAU-GRUPPE
-	-	-								ЗАДЕРЖКА СТАРТА	65368/163811 Bl. 31/49	= B2
												- weishaupt -
												MAX WEISHAUP T GMBH
												88475 SCHWENDI

1 2 3 4 5 6 7 8

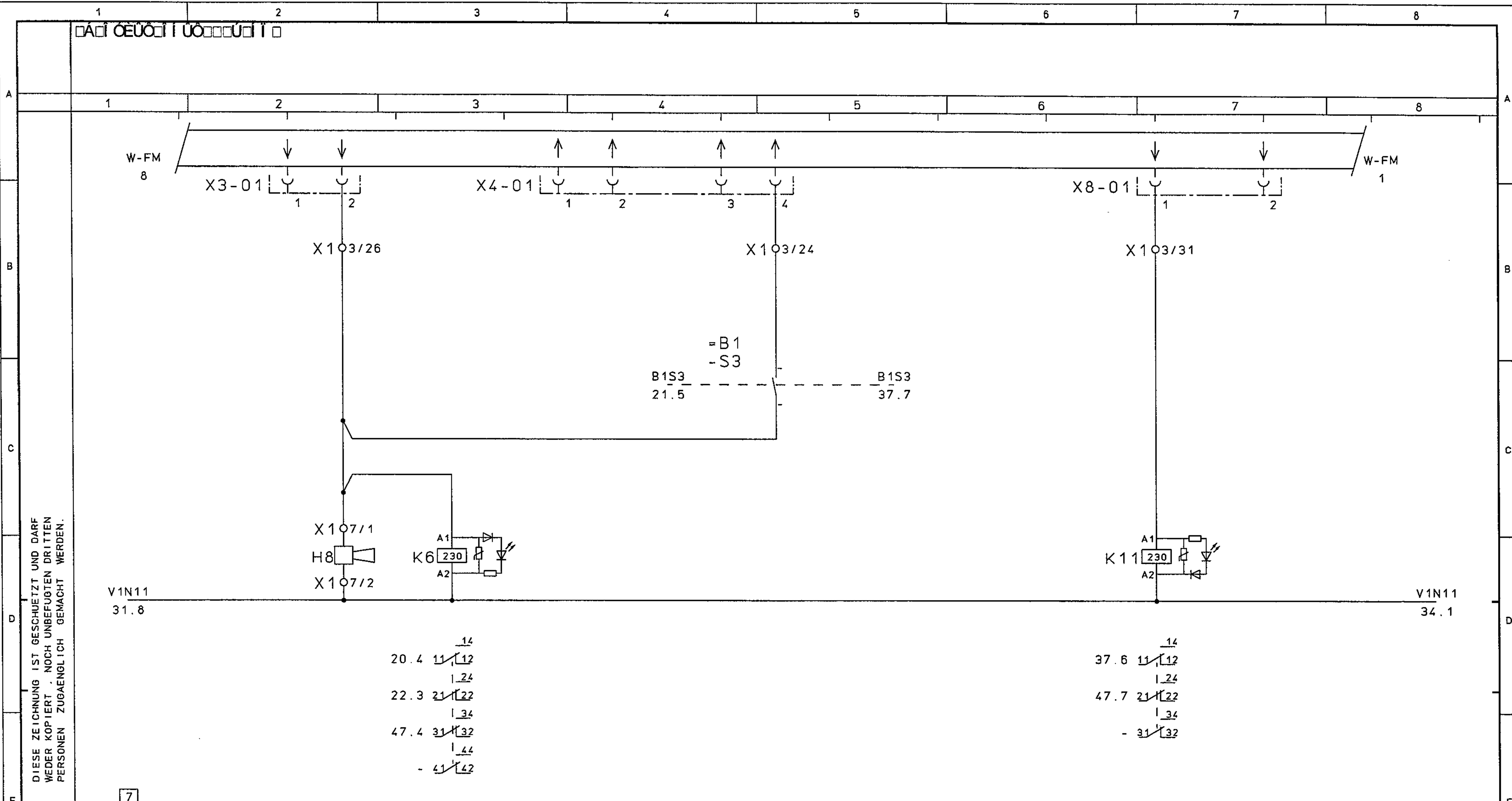

DIESE ZEICHNUNG IST GESCHÜTZT UND DARF WEDER KOPIERT, NOCH UNBEGUTETEN DRITTEN PERSONEN ZUGÄENGLICH GEMACHT WERDEN.

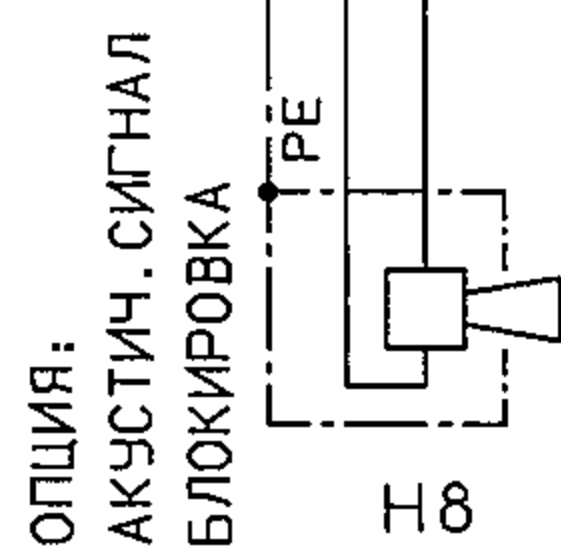

URSPR. 61001/050214
ERST. 27.04.04 ZN
ZUST. 03.04.09 HR

NR.	ÄNDERUNG	TAG NAME	NORM.	DATUM	NAME

BENENNUNG DEБЛОКИРОВКА - СИГНАЛИЗАЦИЯ
SCHALTPLAN-NR. 65368/163811 B1.32/49

BAU-GRUPPE = B2
- weishaupt -
MAX WEISHAUPТ GMBH
88475 SCHWENDI

□ A □ O E U O □ I □ U □ □ □ □ U □ I □

W-FM-B1
22.1

X5-03

X1 03/16

X1 03/19

=B1
-K6 21
21.3 22/24

=R1 13
-K1 14
35.2

=B1
-K10 21
22.7 22/24

=R1 1
-K2 2
35.3

=K1 43
-K64 44
37.7

X1 08/1

=V1
-S1 10
V1S1 22.4
11 9

X1 08/2

DIESE ZEICHNUNG IST GESCHÜTZT UND DARF WEDER KOPIERT, NOCH UNBEFUGTEN DRITTEN PERSONEN ZUGÄENGLICH GEMACHT WERDEN.

8

X1

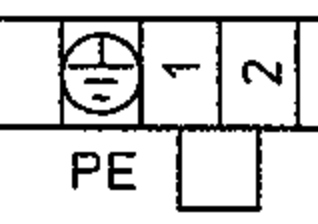

61001/050092
01.09.00 BJ
07.07.09 HR

URSPR	-
ERST.	-
ZUST.	-

NR.	AENDERUNG	TAG	NAME	DATUM	NAME

BENENNUNG: СИЛОВОЙ КОНТУР РЕГУЛЯТОРА ГОРЕЛКА 2
SCHALTPLAN-NR.: 65368/163811 B1.33/49

BAU-GRUPPE = B2
- weishaupt -
MAX WEISHAUPT GMBH
88475 SCHWENDI

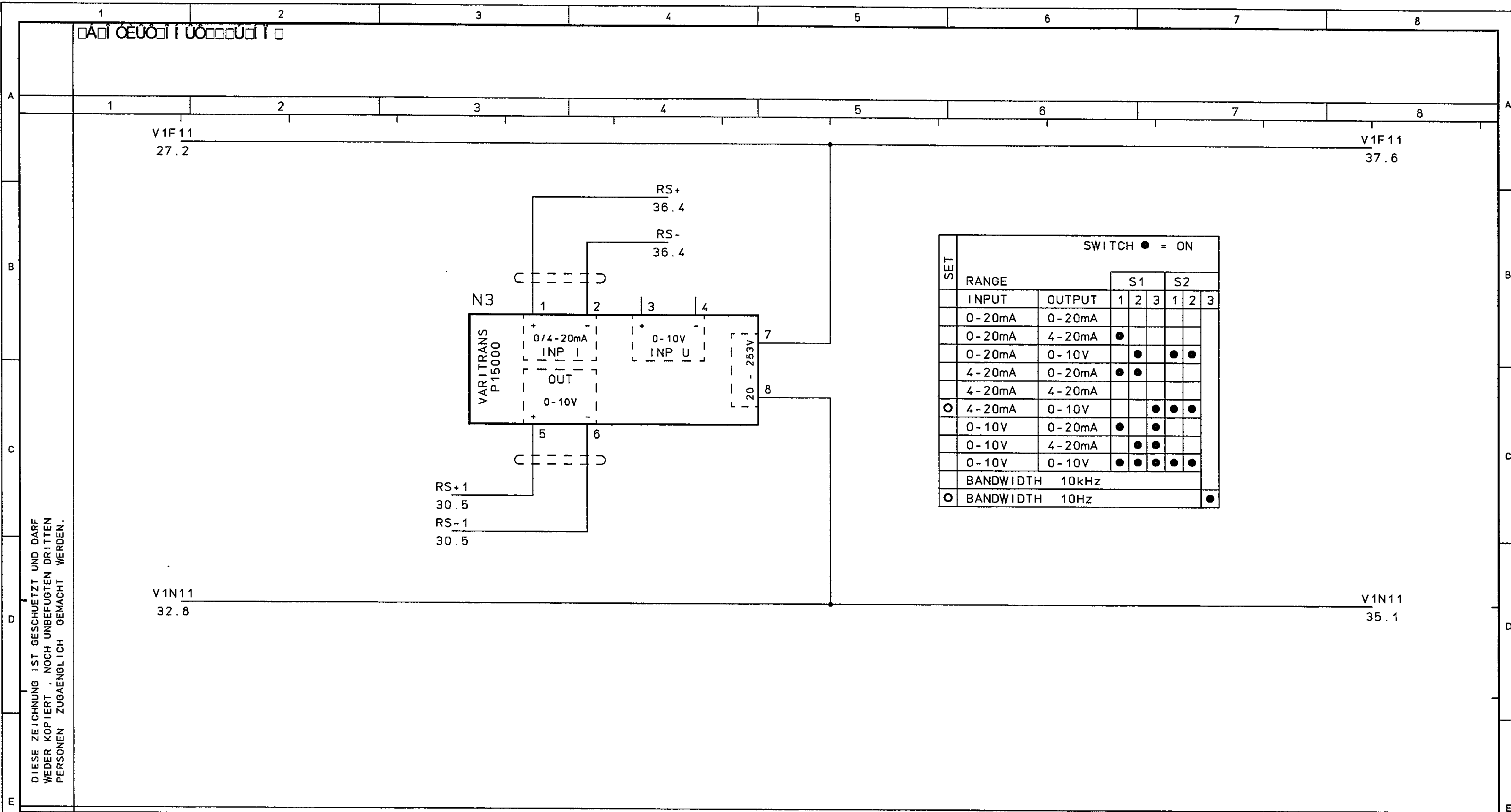

DIESE ZEICHNUNG IST GESCHÜTZT UND DARF WEDER KOPIERT, NOCH UNBEGRÜNDET DRITTEN PERSONEN ZUGÄENGLICH GEMACHT WERDEN.

60001/000000
10 12.93 RD
07 04.09 HR

URSPR.							
ERST.				GEZ.			
ZUST.				GEPR.			
NR.	AENDERUNG	TAG	NAME	NORM.			

DATUM NAME BENENNUNG
 SCHALTPLAN-NR. 65368/163811 Bl. 34/49

BAU-GRUPPE = Q1
- weishaupt -
 MAX WEISHAUPT GMBH
 88475 SCHWENDI 1

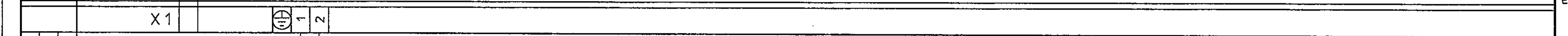
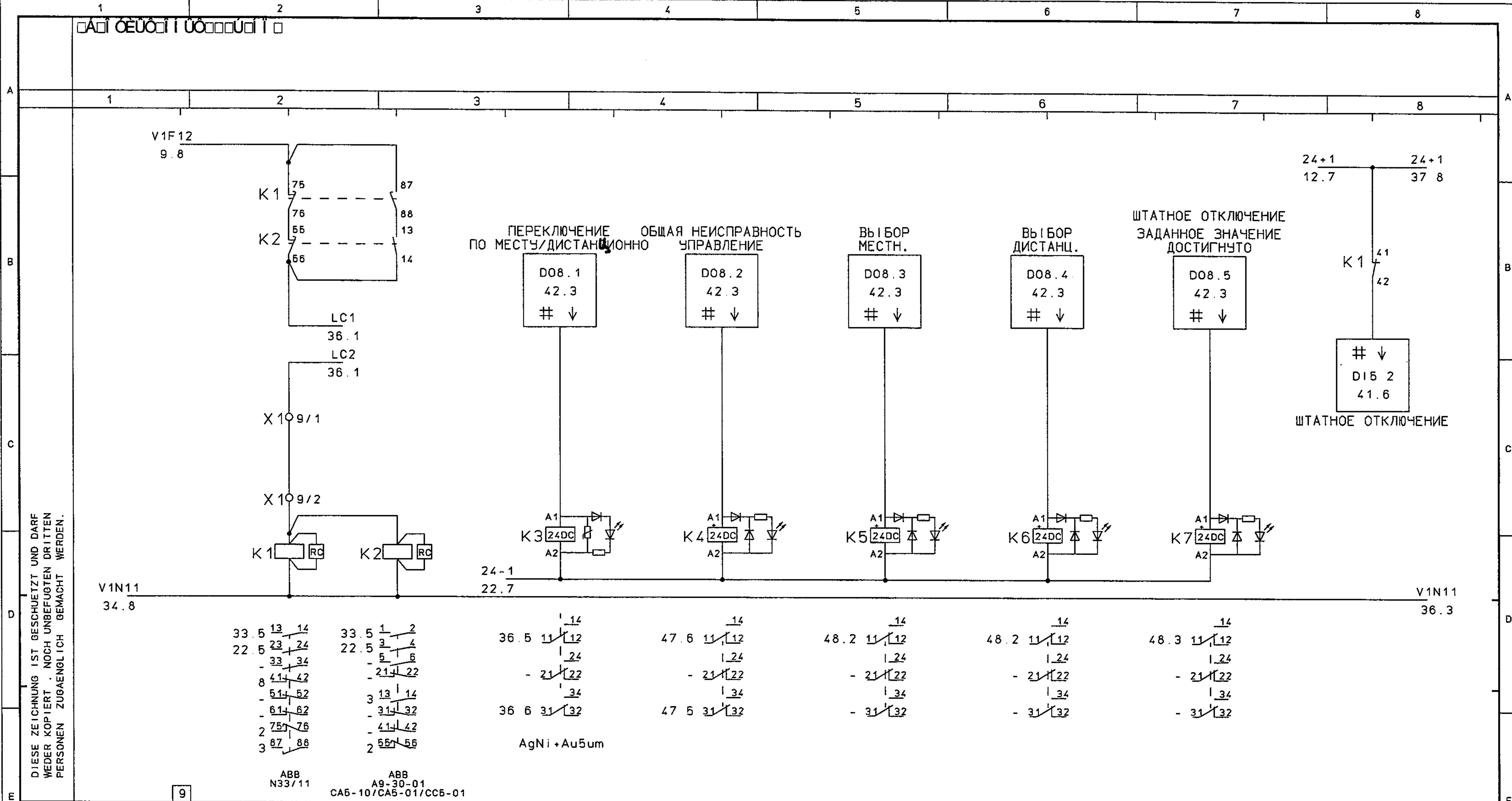

60001/000000	10 12.93 RD	14 06.09 HR	ABB N33/11		ABB A9-30-01 CA6-10/CA5-01/CC5-01	
--------------	-------------	-------------	------------	--	-----------------------------------	--

URS PR	-	DATUM	NAME	BENENNUNG	КОНТУР РЕГУЛИРОВАНИЯ		BAU-GRUPPE = R 1
ERST.	-	GEZ.		SCHALTPLAN-NR.	65368/163811 BI.35/49		- weishaupt -
ZUST.	-	GEPR.					MAX WEISHAUPT GMBH
		NORM.					88475 SCHWENDI 1

DIESE ZEICHNUNG IST GESCHÜTZT UND DARF WEDER KOPIERT, NOCH UNBEFUGTEN DRITTEN PERSONEN ZUGÄNGLICH GEMACHT WERDEN.

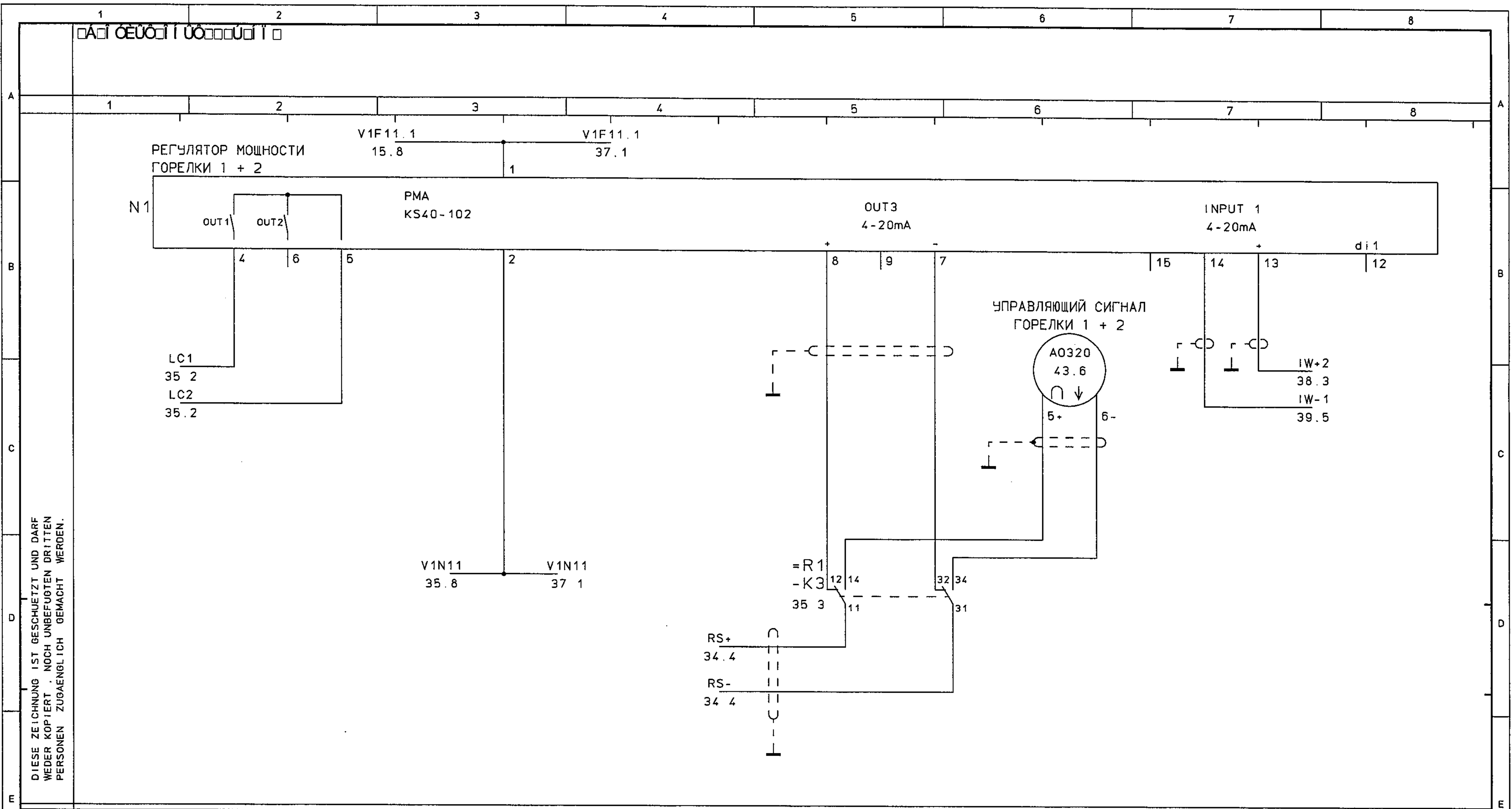

DIESE ZEICHNUNG IST GESCHÜTZT UND DARF
 WEDER KOPIERT, NOCH UNBEOFUGTEN DRITTEN
 PERSONEN ZUGÄENGLICH GEMACHT WERDEN.

URSPR. 61001/070090
 ERST. 19.12.01 ZN
 ZUST. 12.05.09 HR

РЕГУЛЯТОР

NR.	AENDERUNG	TAG	NAME	NORM.	DATUM	NAME

BENENNUNG: РЕГУЛЯТОР МОЩНОСТИ ГОРЕЛКИ 1 + 2
 SCHALTPLAN-NR.: 65368/163811 Bl. 36/49

BAU-GRUPPE = BB
- weishaupt -
 MAX WEISHAUPT GMBH
 88475 SCHWENDI

□ A □ 0 E U □ □ I □ 0 □ □ □ □ □ □ I □

V1F11
37.8

V1F11
39.1

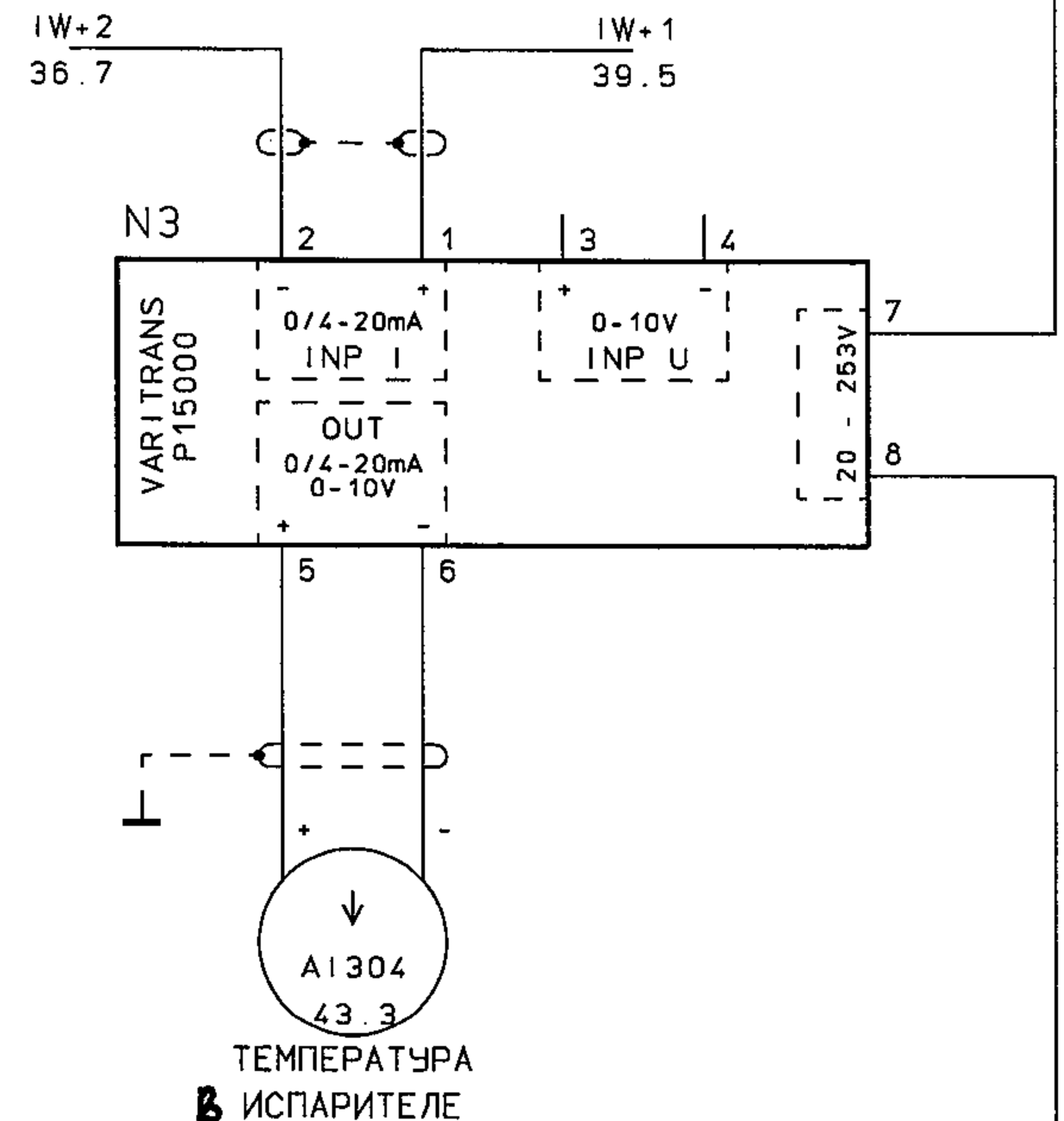

SWITCH ● = ON

SET	RANGE	S1			S2		
		1	2	3	1	2	3
	0-20mA						
	0-20mA				●		
	0-20mA					●	●
	4-20mA				●	●	
○	4-20mA						
	4-20mA					●	●
	0-10V				●	●	
	0-10V					●	●
	0-10V				●	●	●
	BANDWIDTH 10kHz						
○	BANDWIDTH 10Hz						●

V1N11
37.8

V1N11
39.1

DIESE ZEICHNUNG IST GESCHÜTZT UND DARF WEDER KOPIERT, NOCH UNBEFUGTEN DRITTEN PERSONEN ZUGÄENGLICH GEMACHT WERDEN.

60001/000000
10.12.93 RD
08.04.08 HR

URSPR.	-
ERST.	-
ZUST.	-

NR.	AENDERUNG	TAG	NAME	DATUM	NAME

BENENNUNG: ПЕРЕДАЧА СООБЩЕНИЯ
ТЕМПЕРАТУРА В ИСПАРИТЕЛЕ
SCHALTPLAN-NR.: 65368/163811 BI.38/49

BAU-GRUPPE = 02
- weishaupt -
MAX WEISHAUPT GMBH
88475 SCHWENDI 1

□ A □ 0 E U □ □ I □ U □ □ □ □ □ I □

V1F11
38.8

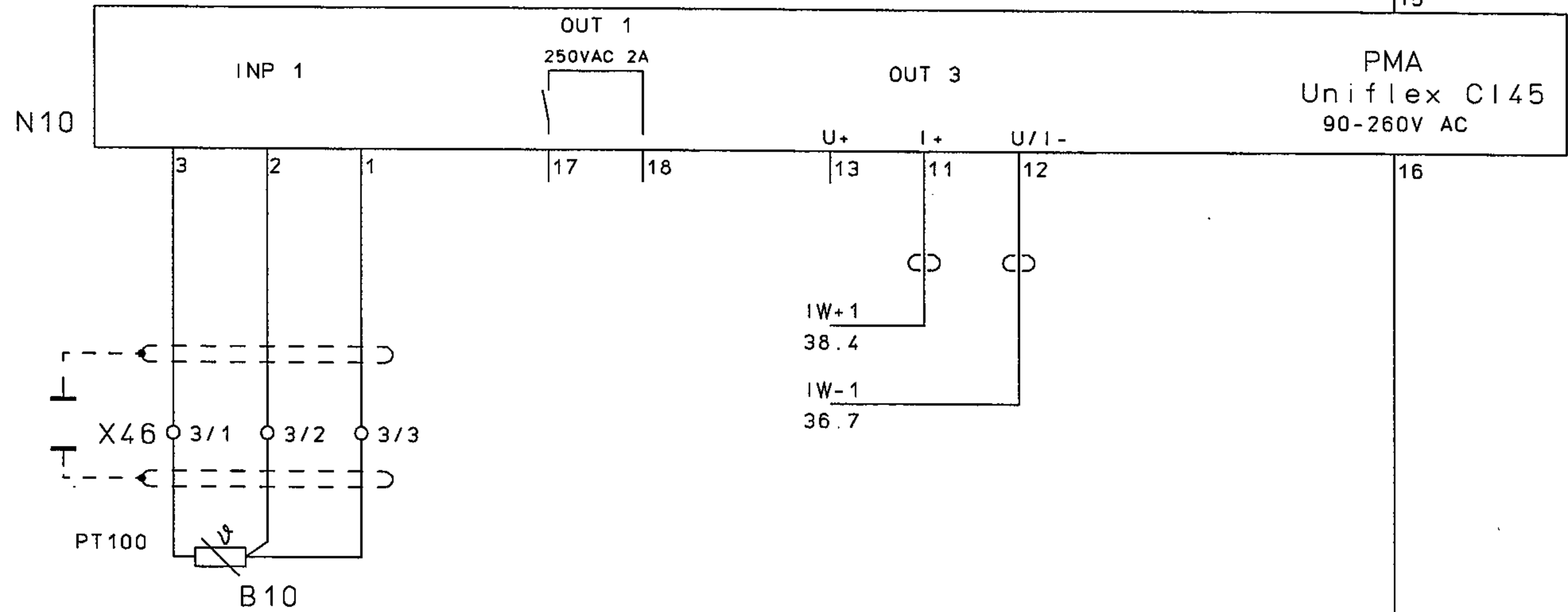

V1N11
38.8

DIESE ZEICHNUNG IST GESCHÜTZT UND DARF WEDER KOPIERT, NOCH UNBEFUGTEN DRITTEN PERSONEN ZUGÄENGLICH GEMACHT WERDEN.

X46

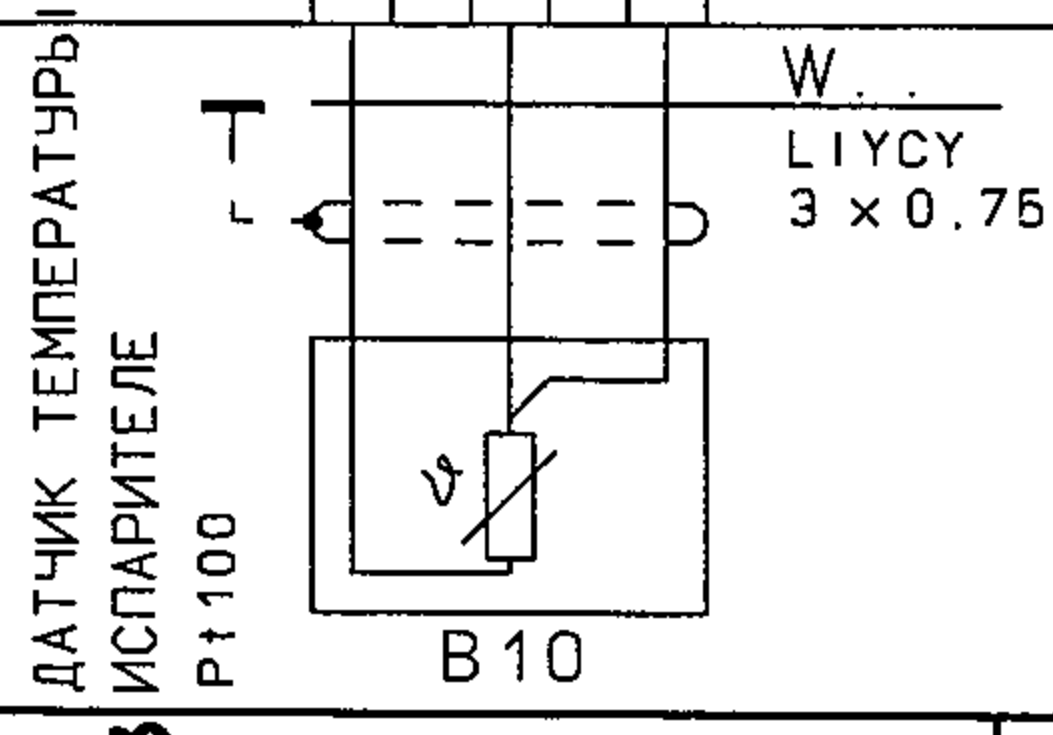

URSPR.	61001750007
ERST.	14.07.06 KE
ZUST.	13.05.09 HR

NR.	ÄNDERUNG	TAG	NAME	NORM.	DATUM	NAME

BENENNUNG: ИЗМЕРИТЕЛЬНЫЙ ПРЕОБРАЗОВАТЕЛЬ ТЕМПЕРАТУРЫ В ИСПАРИТЕЛЕ

SCHALTPLAN-NR.: 65368/163811 BI.39/49

BAU-GRUPPE = R1

- weishaupt -

MAX WEISHAUP T GMBH
88475 SCHWENDI 1

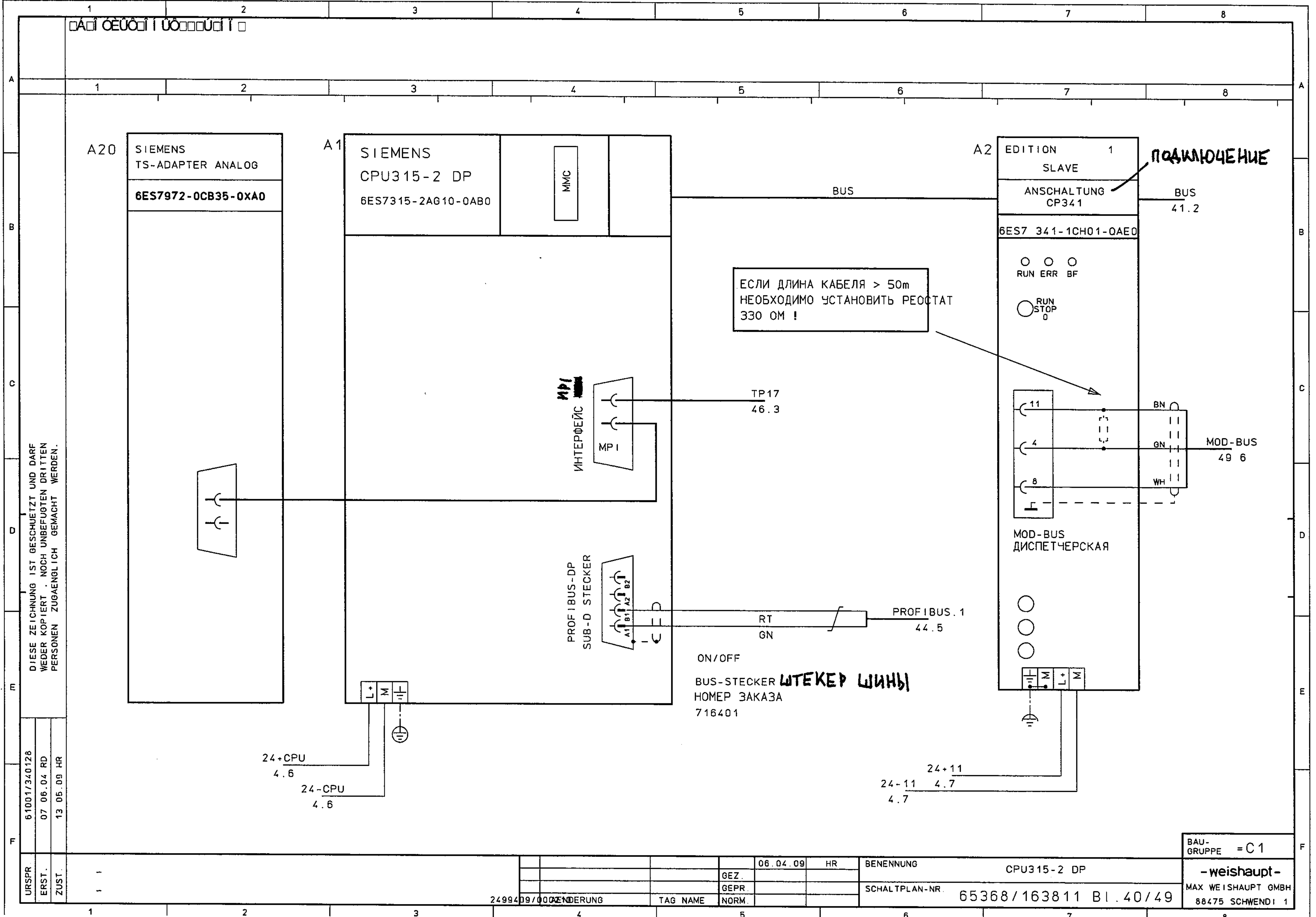

DIESE ZEICHNUNG IST GESCHÜTZT UND DARF
 WEDER KOPIERT, NOCH UNBEFUGTEN DRITTEN
 PERSONEN ZUGÄENGLICH GEMACHT WERDEN.

URSPR.	61001/340128
ERST.	07.06.04 RD
ZUST.	13.05.09 HR

2499409/000ÄNDERUNG

TAG NAME

GEZ.	06.04.09	HR
GEPR.		
NORM.		

BENENNUNG	CPU315-2 DP
SCHALTPLAN-NR.	65368/163811 Bl. 40/49

BAU-GRUPPE	= C 1
- weishaupt -	
MAX WEISHAUP T GMBH	
88475 SCHWEND 1	

ЕСЛИ ДЛИНА КАБЕЛЯ > 50m
 НЕОБХОДИМО УСТАНОВИТЬ РЕОСТАТ
 330 Ом !

ON/OFF
 BUS-STECKER ШТЕКЕР ШИНЫ
 НОМЕР ЗАКАЗА
 716401

ПОДКЛЮЧЕНИЕ

□ A01 0E001 I 00□□□□□ I □

A3
BUS
40.8

SIEMENS
SM321
16DI 24V/DC
6ES7321-1BH02-0AA0

BUS
42.1

ЦИФРОВЫЕ ВХОДЫ			ЦИФРОВЫЕ ВХОДЫ		
D14	КЛЕММЕ		D15	КЛЕММЕ	
АВАРИЙН. ОТКЛ. .	2	D14 0 11.2	СИГНАЛ НА ЗАПУСК ГОРЕЛКИ ПО МЕСТУ И ДИСТАНЦИОННО	12	D15 0 12.5
МИН. УРОВЕНЬ В ИСПАРИТЕЛЕ .	3	D14 1 11.4	ГОРЕЛКА ВКЛ./ВЫКЛ. ДИСТАНЦ. (ШТАТНОЕ ОТКЛЮЧЕНИЕ)	13	D15 1 12.7
МАКС. ТЕМПЕРАТУРА В ИСПАРИТЕЛЕ .	4	D14 2 11.5	КОНТУР РЕГУЛИРОВАНИЯ ОТКРЫТ	14	D15 2 35.8
МАКС. ТЕМПЕРАТУРА ДЫМОВЫХ ГАЗОВ .	5	D14 3 11.7		15	
РЕЗЕРВ .	6	D14 4 12.2		16	
БЕЗОПАСНОСТИ ОТКЛЮЧЕНИЕ ПОС ДИСПЕТЧЕРСКАЯ	7	D14 5 12.4		17	
ПАРАЛЛЕЛЬНАЯ РАБОТА НЕИСПРАВНОСТЬ .	8	D14 6 37.8		18	
.	9			19	
			L+ M 1 20		

DIESE ZEICHNUNG IST GESCHÜTZT UND DARF
WEDER KOPIERT, NOCH UNBEFUÖGTEN DRITTEN
PERSONEN ZUGÄENGLICH GEMACHT WERDEN.

60001/000000
10.12.93 RD
14.05.09 HR

24+12
4.6 24-12
4.6

URSPR	ERST.	ZUST.				DATUM	NAME	BENENNUNG	ЦИФРОВЫЕ ВХОДЫ	BAU-GRUPPE = C1
								SCHALTPLAN-NR.	65368/163811 Bl. 41/49	-weishaupt-
			NR.	ÄNDERUNG	TAG	NAME	NORM.			MAX WEISHAUPТ GMBH 88475 SCHWENDI 1

□ A4 □

A4

BUS
41.6

8 DO 24V DC
6ES7 322-8BF00-0AB0

BUS
43.1

ЦИФРОВЫЕ
ВЫХОДЫ

D008

КЛЕММЕ

СИГНАЛ ПОДАЧИ НА ГОРЕЛКУ	2	D08.0 22.7
ПЕРЕКЛЮЧЕНИЕ ВНУТР./ВНЕШН.	4	D08.1 35.3
ОБЩАЯ НЕИСПРАВНОСТЬ УПРАВЛЕНИЕ	6	D08.2 35.4
ВЫБОР МЕСТН.	8	D08.3 35.5
ВЫБОР ДИСТАНЦ.	12	D08.4 35.6
ЗАДАННОЕ ЗНАЧЕНИЕ ДОСТИГНУТО (ШТАТНОЕ ОТКЛЮЧЕНИЕ)	14	D08.5 35.7
	16	
	18	
	L M	
	1 20	

24-13 4.7
24+13 4.7

DIESE ZEICHNUNG IST GESCHÜTZT UND DARF WEDER KOPIERT NOCH UNBEFUGTEN DRITTEN PERSONEN ZUGÄENGLICH GEMACHT WERDEN.

60001/000000
10.12.93 RD
13.05.00 HR

URSPR.	-
ERST.	-
ZUST.	-

NR.	ÄNDERUNG	TAG	NAME	NORM.	DATUM	NAME

BENENNUNG ЦИФРОВЫЕ ВЫХОДЫ
SCHALTPLAN-NR. 65368/163811 Bl. 42/49

BAU-GRUPPE = C1
-weishaupt-
MAX WEISHAUPT GMBH
88475 SCHWENDI 1

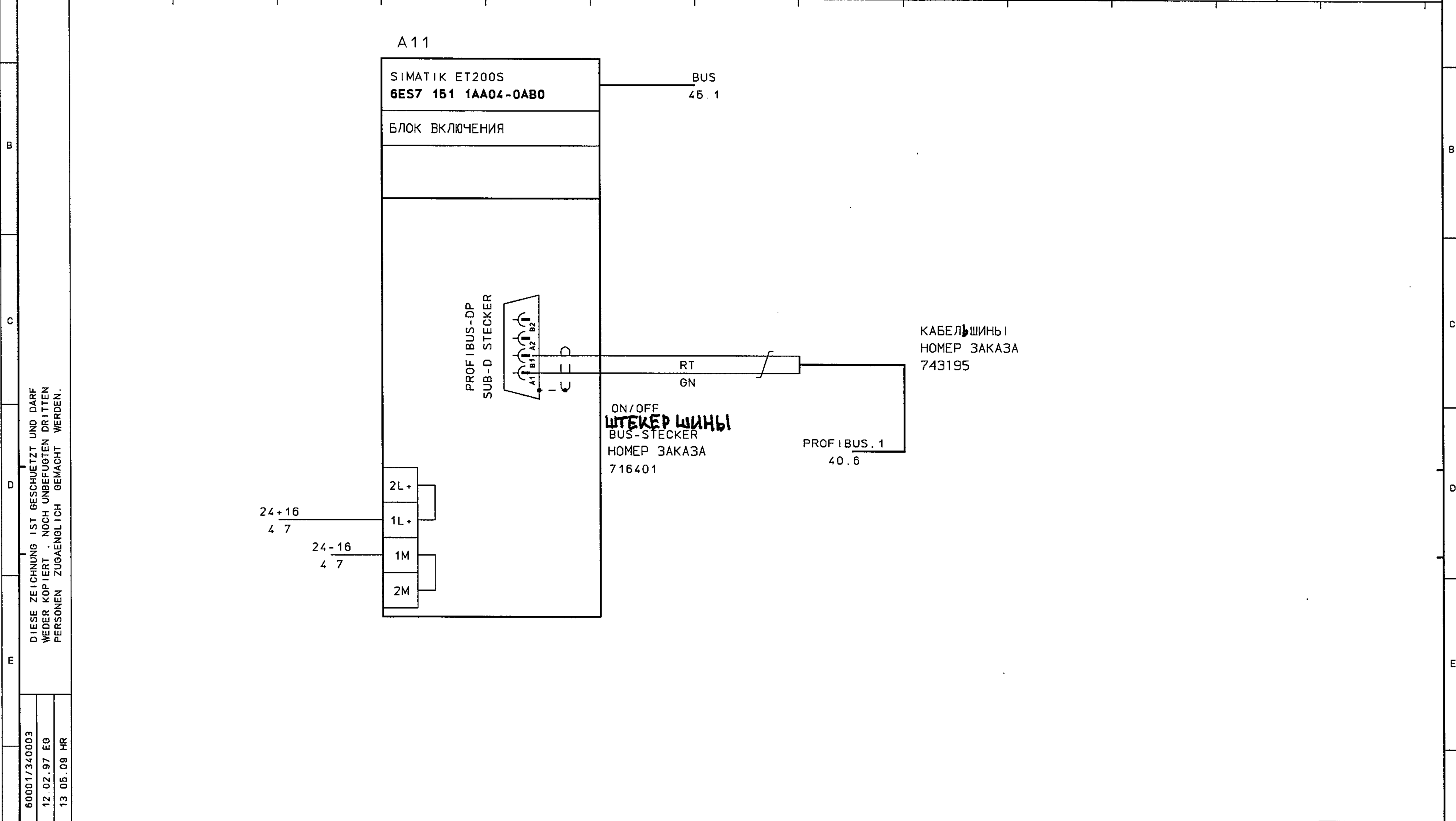
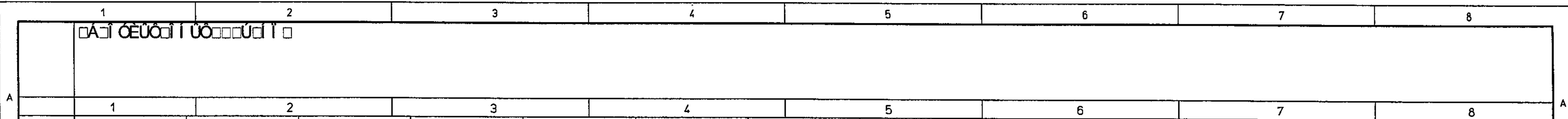

DIESE ZEICHNUNG IST GESCHÜTZT UND DARF
 WEDER KOPIERT . NOCH UNBEFUGTEN DRITTEN
 PERSONEN ZUGÄENGLICH GEMACHT WERDEN.

60001/340003
 12.02.97 EG
 13.05.09 HR

URSPR.	-
ERST.	-
ZUST.	-

NR.	AENDERUNG	TAG NAME	NORM.

DATUM	NAME	BENENNUNG	INTERFACEMODUL IM151-1 PROFIBUS DP
		SCHALTPLAN-NR.	65368/163811 Bl. 44/49

BAU-GRUPPE	= C2
- weishaupt -	
MAX WEISHAAPT GMBH 88475 SCHWENDI 1	

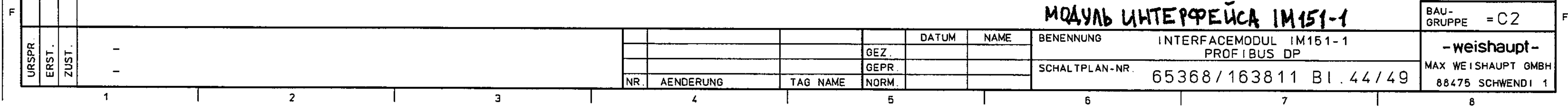

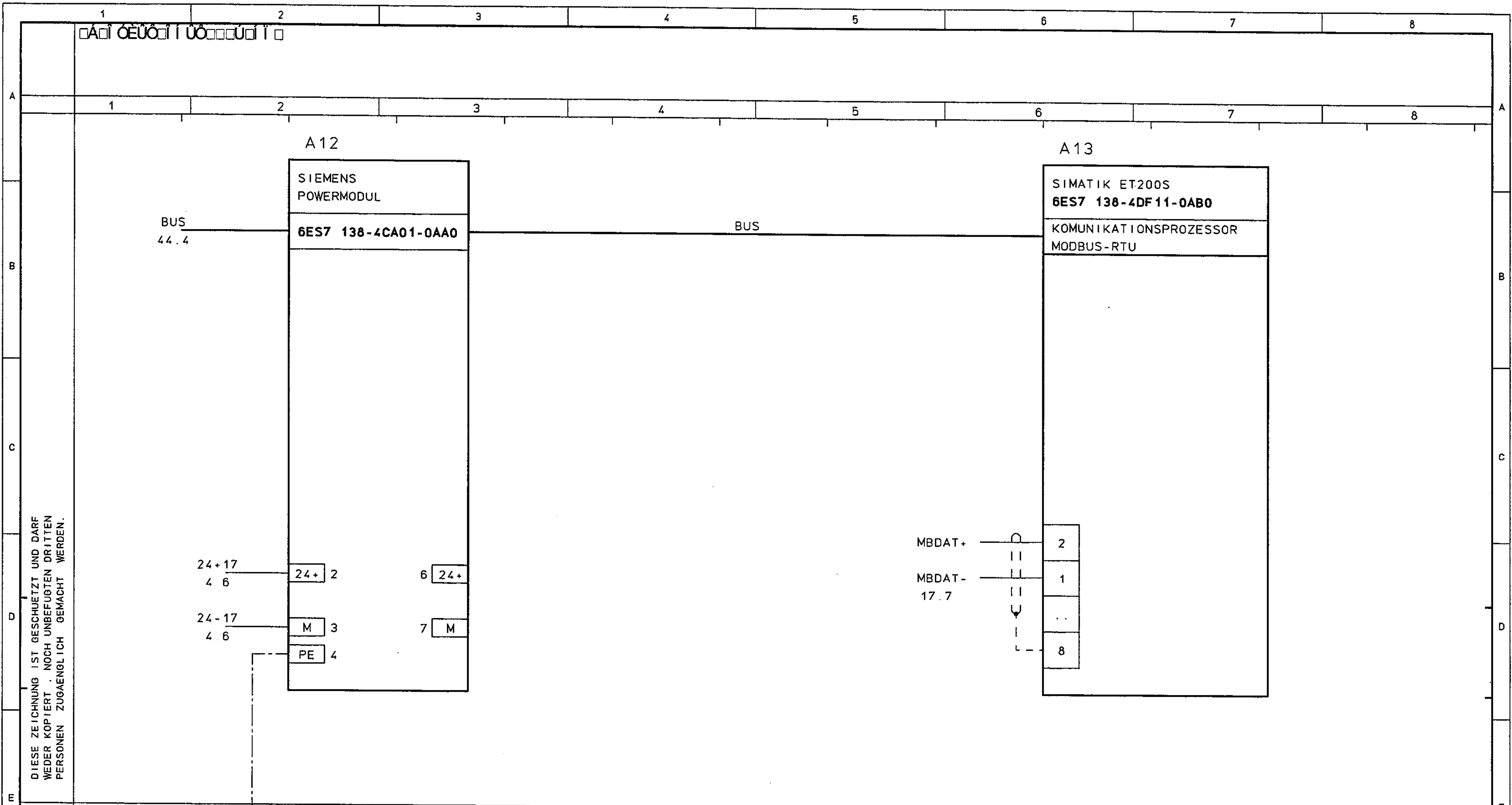

DIESE ZEICHNUNG IST GESCHÜTZT UND DARF WEDER KOPIERT, NOCH UNBEFUGTEN DRITTEN PERSONEN ZUGÄENGLICH GEMACHT WERDEN.

URSPR	60001/000000
ERST.	10.12.93 RD
ZUST.	12.05.09 HR

СИЛОВОЙ МОДУЛЬ

NR.	ÄNDERUNG	TAG	NAME	DATUM	BENENNUNG
					POWERMODUL
					KOMMUNIKATIONSPROZESSOR MODBUS
					SCHALTPLAN-NR. 65368/163811 Bl. 45/49

BAU-GRUPPE = C2

- weishaupt -

MAX WEISHAAPT GMBH
88475 SCHWENDI 1

□ A □ 0 E U □ □ I □ 0 □ □ □ □ □ □ I □

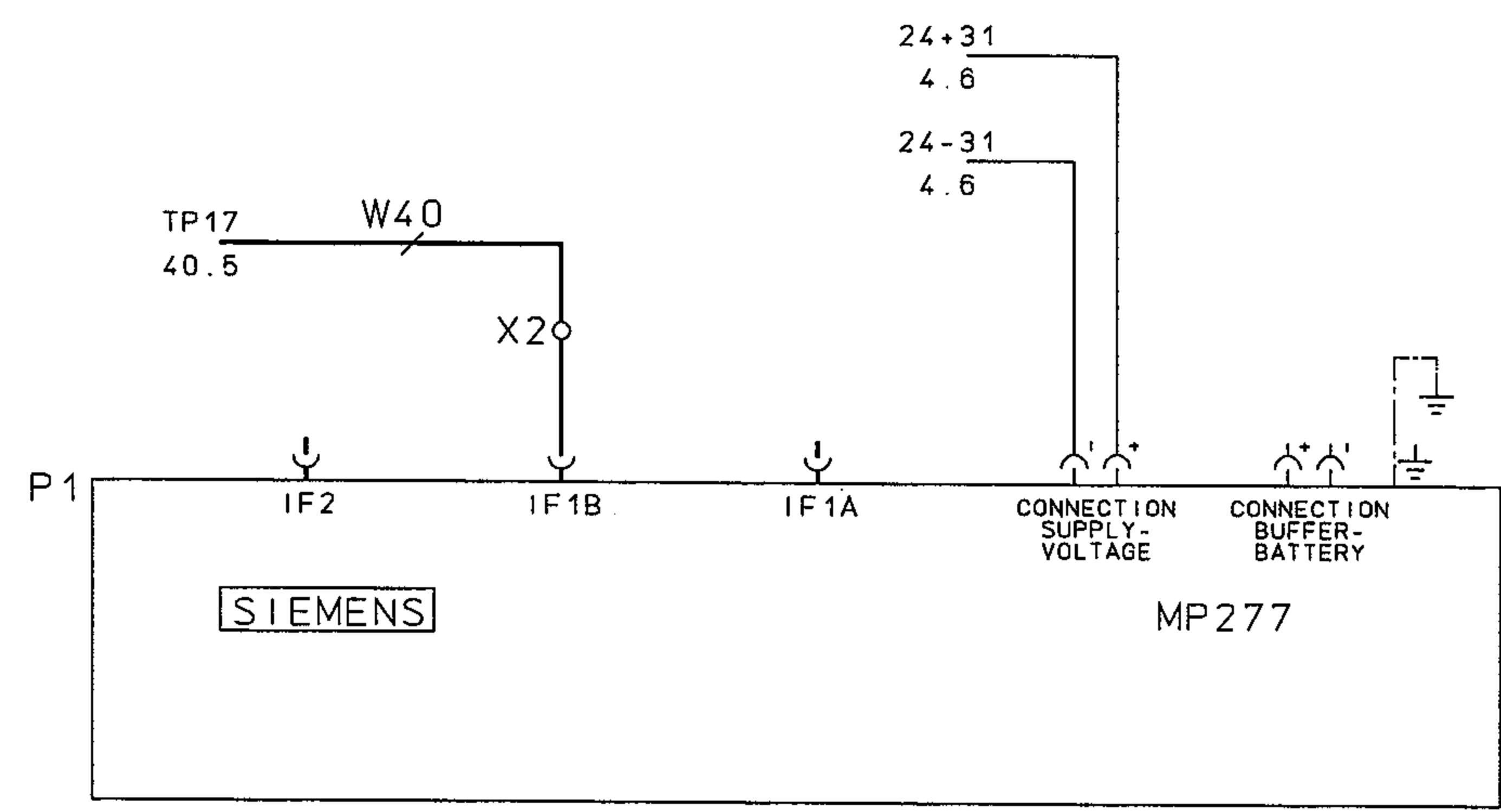

ПАНЕЛЬ УПРАВЛЕНИЯ

CUTOUT (B x H) in mm: ...

DIESE ZEICHNUNG IST GESCHÜTZT UND DARF WEDER KOPIERT, NOCH UNBEFUGTEN DRITTEN PERSONEN ZUGÄNGLICH GEMACHT WERDEN.

URSPR	600017340012
ERST.	06.12.93 RD
ZUST	13.05.09 HR

NR.	ÄNDERUNG	TAG	NAMEN	DATUM	NAMEN	BENENNUNG
						ПАНЕЛЬ УПРАВЛЕНИЯ
						SCHALTPLAN-NR. 65368/163811 Bl. 46/49

BAU-GRUPPE = C1
- weishaupt -
 MAX WEISHAUPT GMBH
 88475 SCHWENDI 1

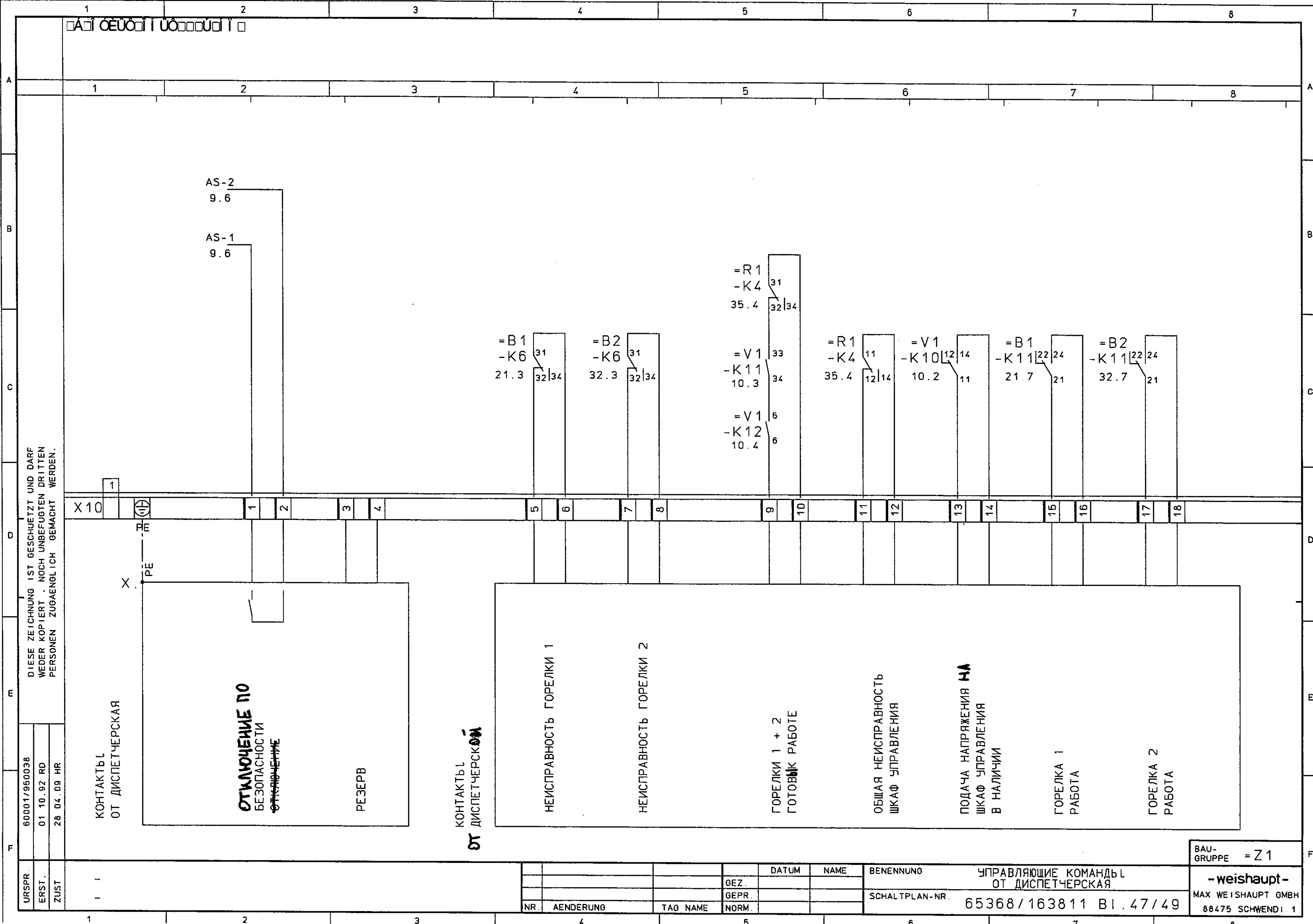

DIESE ZEICHNUNG IST GESCHÜTZT UND DARF WEDER KOPIERT, NOCH UNBEBUGT DRITTEN PERSONEN ZUGÄENGLICH GEMACHT WERDEN.

URSPR.	60001/960038
ERST.	01 10.92 RD
ZUST.	28 04.09 HR

NR.	AENDERUNG	TAG	NAME	NORM.	DATUM	NAME

BENENNUNG	УПРАВЛЯЮЩИЕ КОМАНДЫ ОТ ДИСПЕТЧЕРСКОЙ
SCHALTPLAN-NR.	65368/163811 В1.47/49

BAU-GRUPPE	= Z1
- weishaupt -	
MAX WEISHAUPТ GMBH	
88475 SCHWENDI 1	

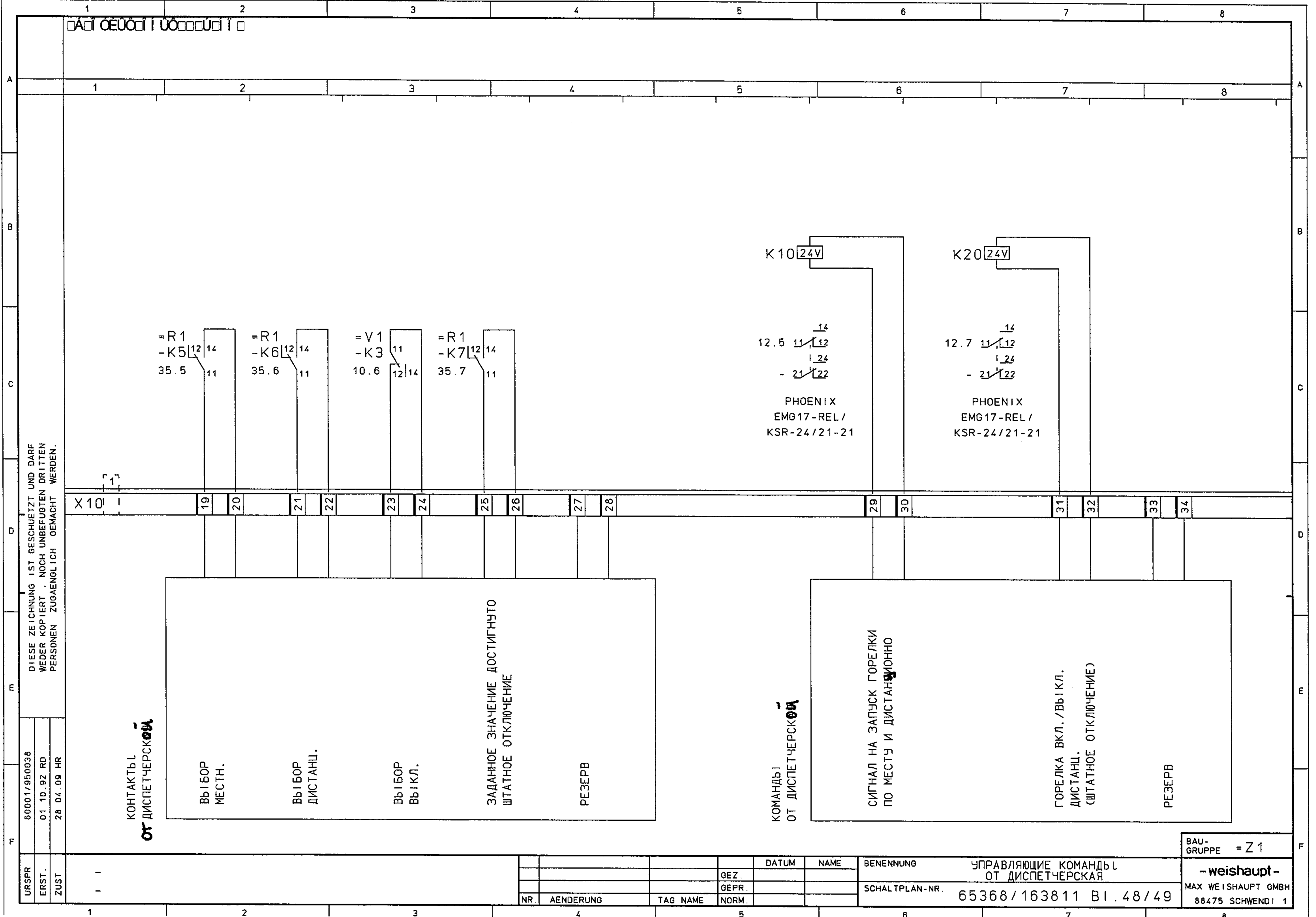

DIESE ZEICHNUNG IST GESCHÜTZT UND DARF WEDER KOPIERT, NOCH UNBEFUGTEN DRITTEN PERSONEN ZUGÄENGLICH GEMACHT WERDEN.

**КОНТАКТЫ
ОТ ДИСПЕТЧЕРСКОЙ**

ВЫБОР МЕСТН.
 ВЫБОР ДИСТАНЦ.
 ВЫБОР ВЫКЛ.
 ЗАДАННОЕ ЗНАЧЕНИЕ ДОСТИГНУТО ШТАТНОЕ ОТКЛЮЧЕНИЕ
 РЕЗЕРВ

**КОМАНДЫ
ОТ ДИСПЕТЧЕРСКОЙ**

СИГНАЛ НА ЗАПУСК ГОРЕЛКИ ПО МЕСТУ И ДИСТАНЦИОННО
 ГОРЕЛКА ВКЛ./ВЫКЛ. ДИСТАНЦ. (ШТАТНОЕ ОТКЛЮЧЕНИЕ)
 РЕЗЕРВ

URSPR	60001/950038
ERST.	01 10.92 RD
ZUST.	28 04.09 HR

NR.	ÄNDERUNG	TAG	NAME	NORM.	DATUM	NAME

BENENNUNG	УПРАВЛЯЮЩИЕ КОМАНДЫ ОТ ДИСПЕТЧЕРСКОЙ
SCHALTPLAN-NR.	65368/163811 Bl. 48/49

BAU-GRUPPE	= Z 1
- weishaupt -	
MAX WEISHAUPT GMBH	
88475 SCHWENDI 1	

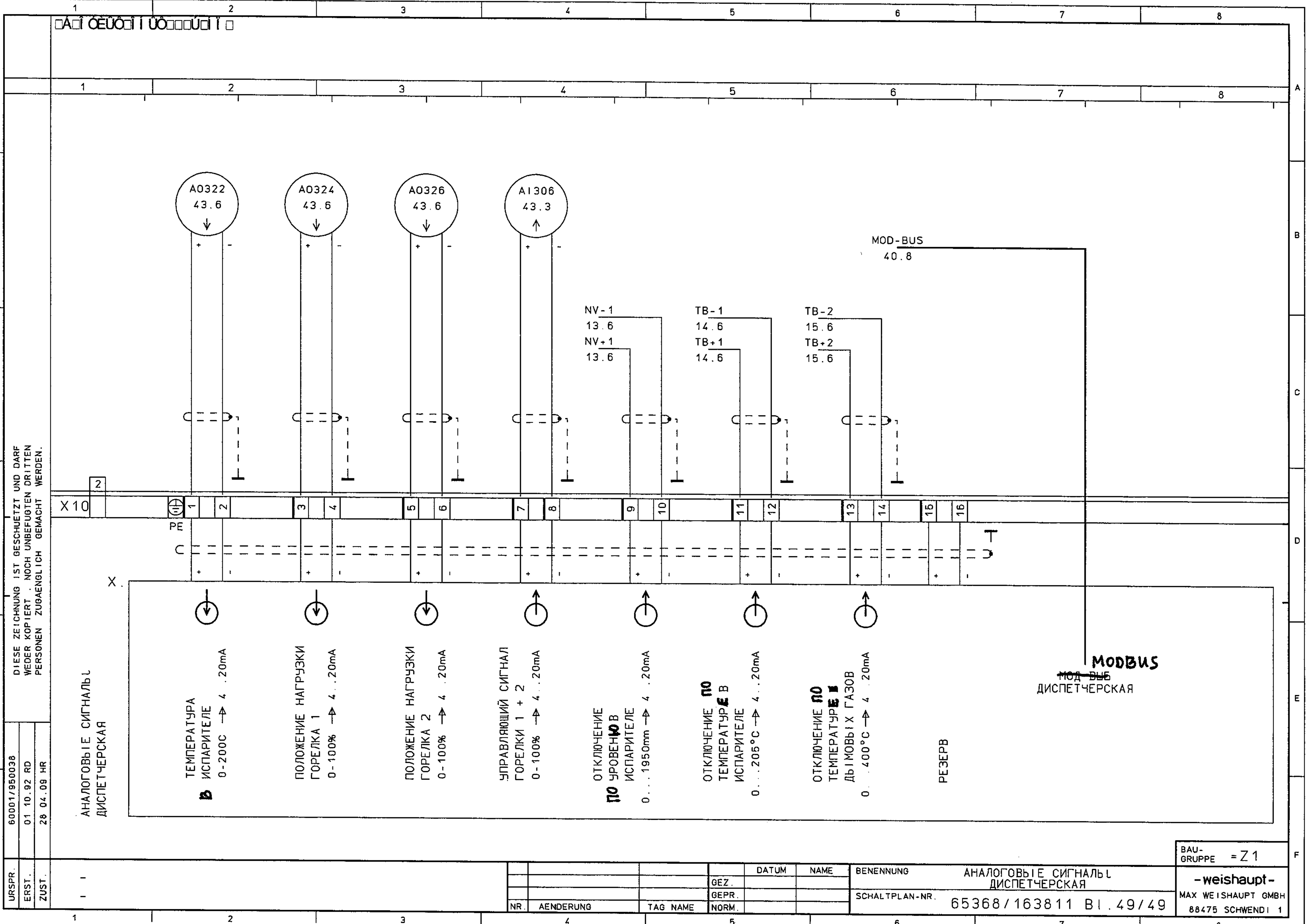

DIESE ZEICHNUNG IST GESCHÜTZT UND DARF WEDER KOPIERT, NOCH UNBETUGTEN DRITTEN PERSONEN ZUGÄENGLICH GEMACHT WERDEN.

60001/950038
 01 10.92 RD
 28 04.09 HR

URSPR. -
 ERST. -
 ZUST. -

АНАЛОГОВЫЕ СИГНАЛЫ
ДИСПЕТЧЕРСКАЯ

- ТЕМПЕРАТУРА ИСПАРИТЕЛЕ 0-200°C → 4...20mA
- ПОЛОЖЕНИЕ НАГРУЗКИ ГОРЕЛКА 1 0-100% → 4...20mA
- ПОЛОЖЕНИЕ НАГРУЗКИ ГОРЕЛКА 2 0-100% → 4...20mA
- УПРАВЛЯЮЩИЙ СИГНАЛ ГОРЕЛКИ 1 + 2 0-100% → 4...20mA
- ОТКЛЮЧЕНИЕ ПО УРОВЕНЮ В ИСПАРИТЕЛЕ 0...1950mm → 4...20mA
- ОТКЛЮЧЕНИЕ ПО ТЕМПЕРАТУРЕ В ИСПАРИТЕЛЕ 0...205°C → 4...20mA
- ОТКЛЮЧЕНИЕ ПО ТЕМПЕРАТУРЕ В ДЫМОВЫХ ГАЗОВ 0...400°C → 4...20mA
- РЕЗЕРВ

MODBUS
 ДИСПЕТЧЕРСКАЯ

NR.	AENDERUNG	TAG	NAME	DATUM	NAME	BENENNUNG
						АНАЛОГОВЫЕ СИГНАЛЫ ДИСПЕТЧЕРСКАЯ
						SCHALTPLAN-NR. 65368/163811 Bl. 49/49

BAU-GRUPPE = Z 1
 - weishaupt -
 MAX WEISHAUPТ GMBH
 88475 SCHWENDI 1