

SCHALTPLAN

- weishaupt -

DIESER SCHALTPLAN BESTEHT AUS EINZEL-BLAETTERN.
DIE DURCH 'BLATT-NUMMER / ANZAHL DER BLAETTER' GEKENNZEICHNET SIND.

DIE BEZEICHNUNGEN AN DEN BETRIEBSMITTELN SIND ENTSPRECHEND EN-/DIN-NORMEN AUSGEFUEHRT :
DIE BETRIEBSMITTEL-KENNZEICHNUNG BESTEHT AUS DEM KENNZEICHNUNGS-BLOCK 'ANLAGE' (BAUGRUPPE) UND 'ART,ZAEHLNUMMER'.
DER HINWEIS FUER DEN DARSTELLUNGSORT IM SCHALTPLAN SETZT SICH ZUSAMMEN AUS 'BLATTNUMMER . PLANABSCHNITT'.

KLEMMEN-BEZEICHNUNGEN :
X1 KLEMMEN DER SCHALTANLAGE
X2 TUERVERBINDUNGEN (OPTION)

VOR INBETRIEBNAHME IST DER ANSCHLUSS DER EXTERNEN ELEKTRISCHEN BETRIEBSMITTEL ZU UEBERPRUEFEN.
DER PROGRAMMABLAUF IST ENTSPRECHEND DEN VORGABEN DER MONTAGE-UND BETRIEBSANLEITUNG DES BRENNERS ZU PRUEFEN.

DIE HERSTELLERANGABEN DER ANGESCHLOSSENEN SCHALTGLIEDER (Z.B. REGLER WASSERMANGELSICHERUNG USW.) SIND ZU BEACHTEN.

BEI FEHLERN IN DIESEM SCHALTPLAN WIRD EINE HAFTUNG NUR IM RAHMEN UNSERER LIEFER-UND ZAHLUNGSBEDINGUNGEN UEBERNOMMEN.

FUER FREMDGEFERTIGTE SCHALTANLAGEN WIRD KEINE HAFTUNG UEBERNOMMEN.

SCHUTZERDUNG ODER NULLUNG NACH OERTLICHEN VORSCHRIFTEN !

SCHALTPLAN-HINWEISE :

PLANABSCHNITT-
NUMMERIERUNG

STROMLAUFPLAN

SCHALTGLIED-
ANGABE

KLEMMLEISTEN-
ABSCHNITT-
KENNZEICHNUNG

KLEMMEN-
ANSCHLUSSPLAN

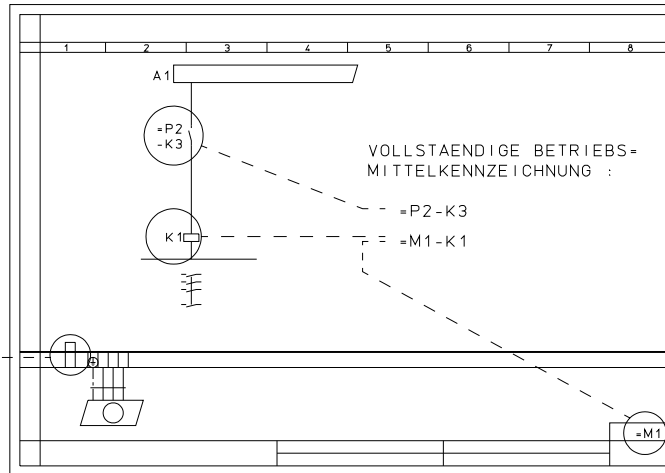

DIESE ZEICHNUNG IST GESCHUTZT UND DARF WEDER KOPIERT, NOCH UNBEOFUGTEN DRITTEN PERSONEN ZUGAENGELICH GEMACHT WERDEN.

6.1001/010603
04.12.00 BJ
20.12.05 FS

URSPR.	KOMMISSION	-				DATUM	NAME	BENENNUNG	WM-G10 ZMI(A)D	BAU-GRUPPE = B1
ERST.	STANDORT	-	AUFTR. NR.	-		GEZ.	16.03.07	FS		- weishaupt - MAX WEISHAUPT GMBH 88475 SCHWENDI
ZUST.					NR.	AENDERUNG	TAG	NAME	NORM.	
									SCHALTPLAN-NR.	66368/001066 Bl. 01/13

070504-1125-1300.0623

DIESE ZEICHNUNG IST GESCHÜTZT UND DARF WEDER KOPIERT, NOCH UNBEGLEITET DRITTEN PERSONEN ZUGÄENGLICH GEMACHT WERDEN.

61001/030001
08.01.98 BJ
A.20.01.04 BJ

URSPR. 400/230V 3/N/PE 50-60Hz
ERST. 380/220V 3/N/PE 50-60Hz
ZUST.

NETZANSCHLUSS

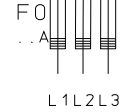

HAUPTSCHALTER

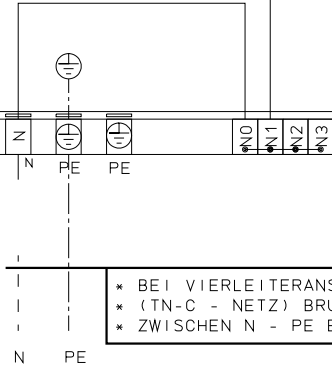
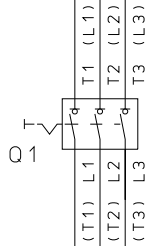

* BEI VIERLEITERANSCHLUSS
* (TN-C - NETZ) BRUECKE
* ZWISCHEN N - PE EINLEGEN.

V1N11
7.1

L1
L2
L3
L10

BAU-GRUPPE = A1

BENENNUNG		NETZANSCHLUSS		- weishaupt -	
SCHALTPLAN-NR.		66368/001066 Bl.02/13		MAX WEISHAUPT GMBH 88475 SCHWENDI	
NR.	AENDERUNG	TAG	NAME	DATUM	NAME

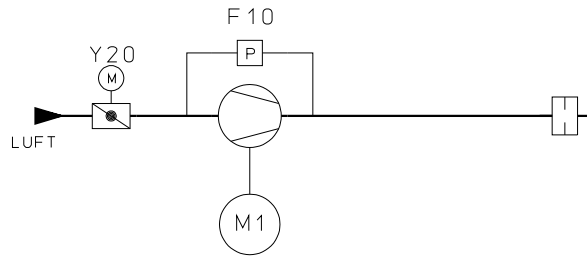

LEGENDE :

- F10 DRUCKWAECHTER FUER LUFT
- F11 MIN.DRUCKWAECHTER GAS
- F12 DRUCKWAECHTER DICHTHEITSKONTROLLE (OPTION)
- F33 MAX.DRUCKWAECHTER GAS (OPTION)
- M1 BRENNERMOTOR

- Y2 MAGNETVENTIL HAUPTGAS
- Y3 MAGNETVENTIL GAS EXTERN (OPTION)
- Y18 STELLANTRIEB GASDROSSEL
- Y20 STELLANTRIEB LUFTKLAPPE

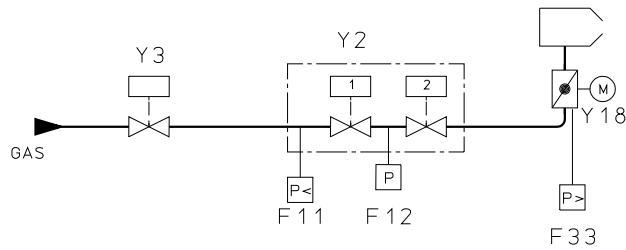

DIESE ZEICHNUNG IST GESCHÜTZT UND DARF WEDER KOPIERT, NOCH UNBEFUGTEN DRITTEN PERSONEN ZUGÄNGLICH GEMACHT WERDEN.

61001/010740
31.01.05 BJ

URSPR. R + I - SCHEMA

NR.	AENDERUNG	TAG	NAME	NORM.	DATUM	NAME

BENENNUNG	WM-G10_ZMI(A)D
SCHALTPLAN-NR.	66368/001066 Bl.03/13

BAU-GRUPPE = B1

-weishaupt-
MAX WEISHAUPT GMBH
88475 SCHWENDI

070504-1125-1300.0623

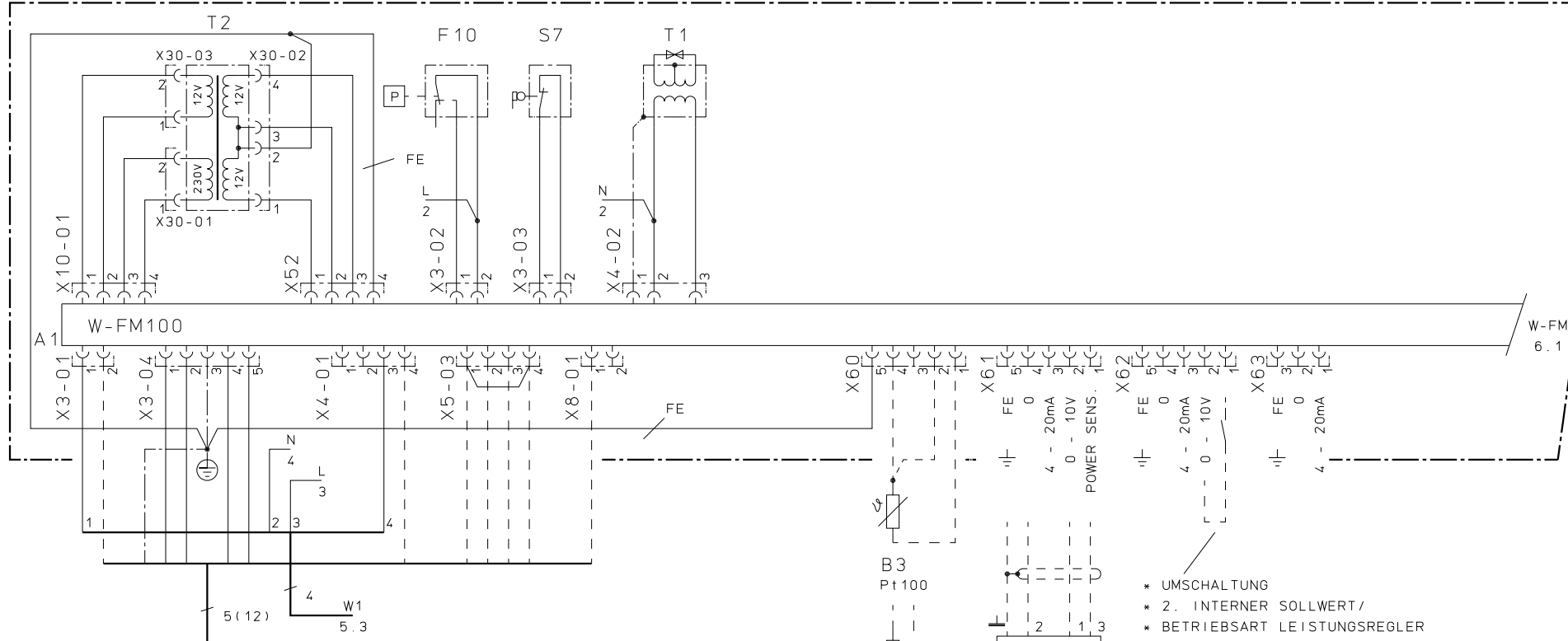

* VERBINDUNG SCHALTANLAGE

LEGENDE :

- A1 FEUERUNGSAUTOMAT
- B3 TEMPERATURFUEHLER/DRUCKFUEHLER KESSEL
- F10 DRUCKWAECHTER FUER LUFT
- S7 ENDSCHALTER AM BRENNERFLANSCH
- T1 ZUENDGERAET
- T2 TRANSFORMATOR
- FE FUNKTIONSERDE

* BRUECKE X5-03/1 - X5-03/4 UND
 * FUNKTION X60 - X63
 * NUR BEI INTERNEM LEISTUNGSREGLER

- * UMSCHALTUNG
- * 2. INTERNER SOLLWERT/
- * BETRIEBSART LEISTUNGSREGLER
- * X60/X61 = ISTWERT
- * X62 = SOLLWERT EXT./LEISTUNGSEINGANG
- * X63 = LEISTUNGSAusGANG

DIESE ZEICHNUNG IST GESCHUETZT UND DARF
 WEDER KOPIERT, NOCH UNBEGLEITET DRITTEN
 PERSONEN ZUGAENGLICH GEMACHT WERDEN.

6.1001/021152
 31.01.05 BJ
 16.03.07 FS

URSPR.	-								
ERST.	-								
ZUST.	-								
NR.	AENDERUNG	TAG	NAME	NORM.					

DATUM	NAME	BENENNUNG	WM - G10 ZMI(A)D
GEZ.		SCHALTPLAN-NR.	66368/001066 Bl. 04/13

BAU-GRUPPE = B1
-weishaupt-
 MAX WEISHAUPT GMBH
 88475 SCHWENDL

070504-1125-1300.0623

DIESE ZEICHNUNG IST GESCHÜTZT UND DARF
 WEDER KOPIERT, NOCH UNBEFUGTEN DRITTEN
 PERSONEN ZUGÄNGLICH GEMACHT WERDEN.

61001/021031
 28.04.04 ZN
 -

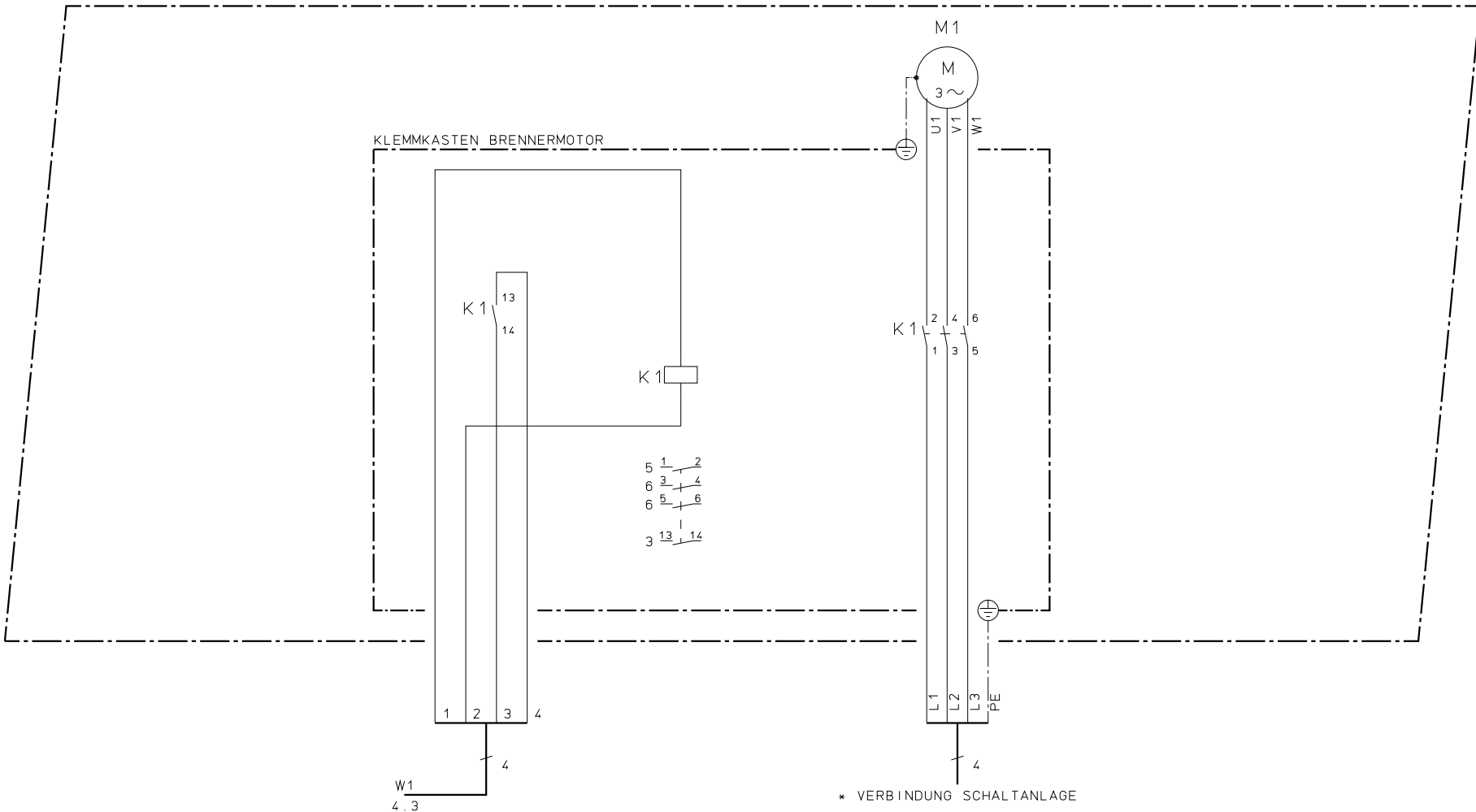

LEGENDE :
 K1 LEISTUNGSSCHUETZ
 M1 BRENNERMOTOR

BAU-GRUPPE = B 1

URSPR.	-			DATUM	NAME	BENENNUNG	MOTOR-STEUERUNG
ERST.	-			GEZ.			
ZUST.	-			GEPR.		SCHALTPLAN-NR.	66368/001066 Bl. 05/13
NR.	AENDERUNG	TAG	NAME	NORM.			

-weishaupt-
 MAX WEISHAUPT GMBH
 88475 SCHWENDI

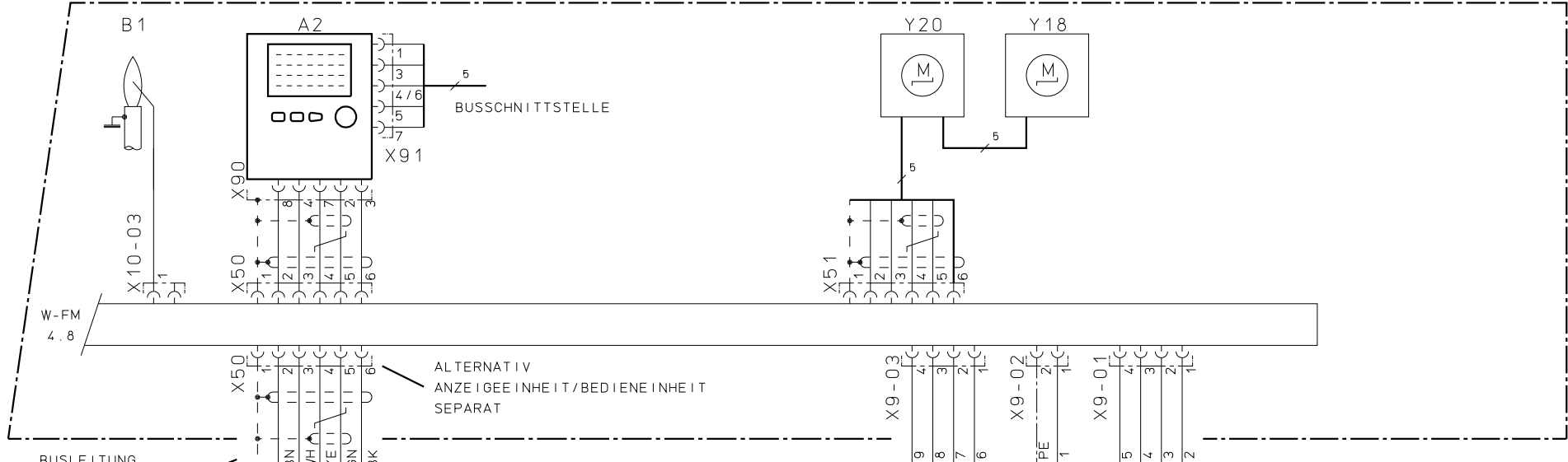

BUSLEITUNG
BESTELLNUMMER
743192

* VERBINDUNG SCHALTANLAGE

* VERBINDUNG SCHALTANLAGE
* SIGNALISIERUNG DRUCKWAECHTER EXTERN (OPTION)

LEGENDE :

- A2 ANZEIGEEINHEIT/BEDIENEINHEIT
- B1 FLAMMENFUEHLER
- F11 MIN.DRUCKWAECHTER GAS
- F12 DRUCKWAECHTER DICHTHEITSKONTROLLE (OPTION)
- F33 MAX.DRUCKWAECHTER GAS (OPTION)
- Y2 MAGNETVENTIL HAUPTGAS
- Y3 MAGNETVENTIL GAS EXTERN (OPTION)
- Y18 STELLANTRIEB GASDROSSEL
- Y20 STELLANTRIEB LUFTKLAPPE

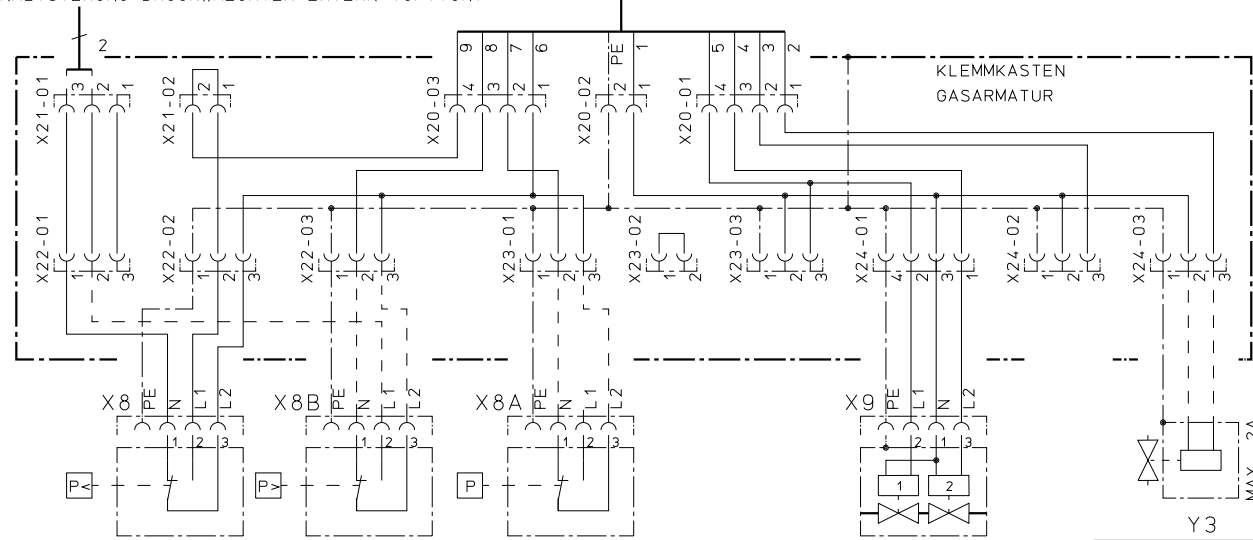

URSPR.	61001/021153
ERST. ZUST.	31.01.05 BJ

NR.	AENDERUNG	TAG	NAME	DATUM	NAME	BENENNUNG	WM-G10 ZMI(A)D
GEZ.						SCHALTPLAN-NR.	66368/001066 Bl.06/13
GEPR.							
NORM.							

BAU-GRUPPE = B1

-weishaupt-
MAX WEISHAUPT GMBH
88475 SCHWENDL

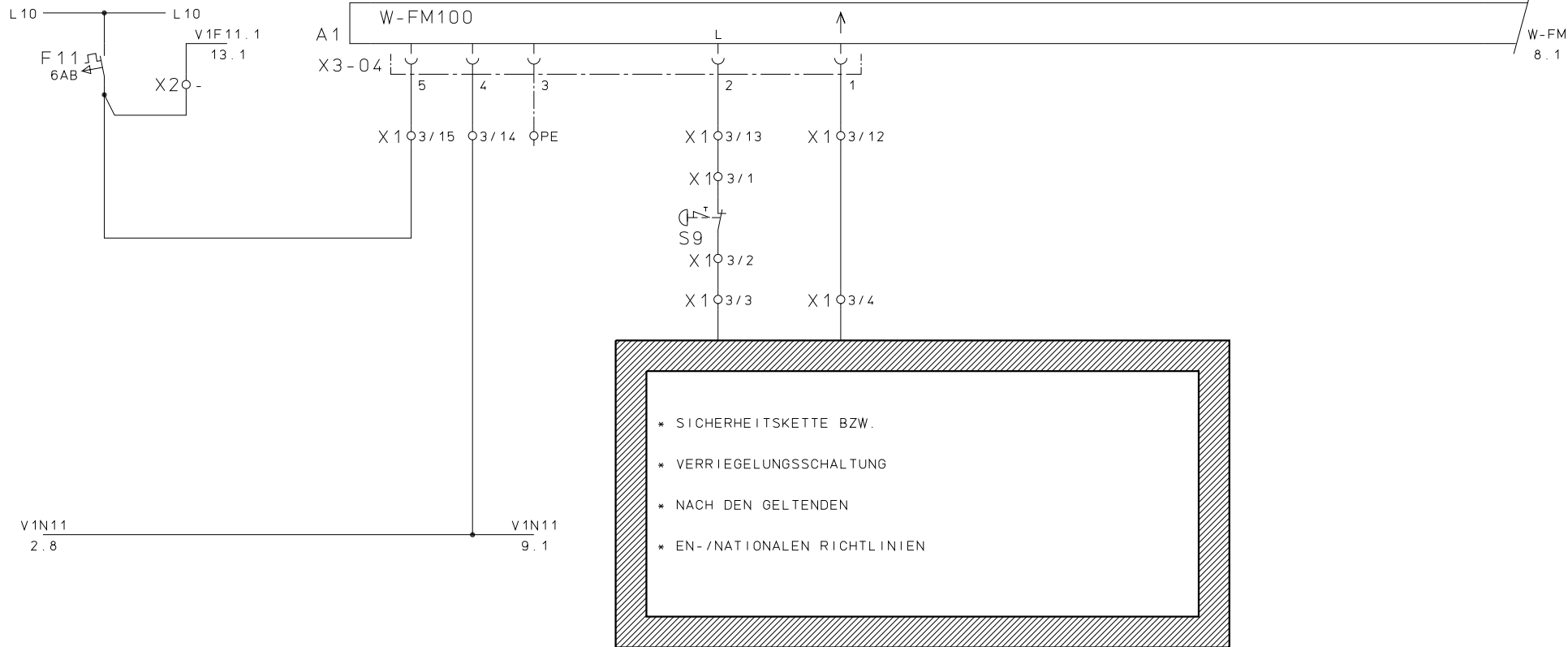

* SICHERHEITSKETTE BZW.
 * VERRIEGELUNGSSCHALTUNG
 * NACH DEN GELTENDEN
 * EN-/NATIONALEN RICHTLINIEN

DIESE ZEICHNUNG IST GESCHÜTZT UND DARF WEDER KOPIERT, NOCH UNBEBUGTEN DRITTEN PERSONEN ZUGÄENGLICH GEMACHT WERDEN.

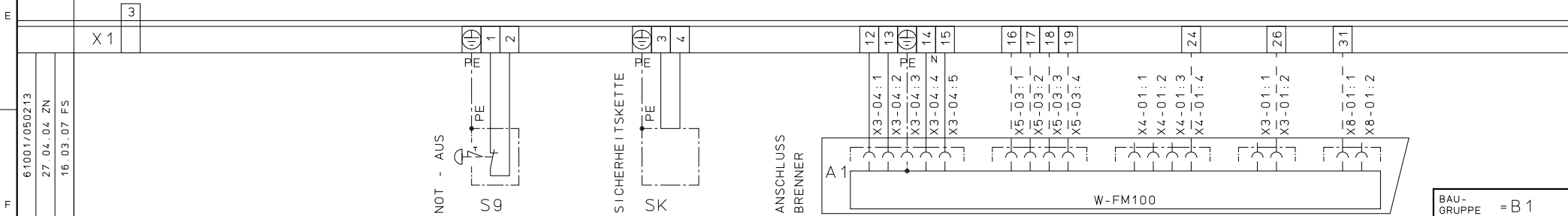

URSPR.	6.1001/050213	DATUM		NAME		BENENNUNG	SPANNUNGSVERSORGUNG		BAU-GRUPPE = B1
ERST. ZUST.	27.04.04 ZN 16.03.07 FS	GEZ.				SCHALTPLAN-NR.	66368/001066 Bl. 07/13		
NR.	AENDERUNG	TAG	NAME	NORM.					-weishaupt- MAX WEISHAUPT GMBH 88475 SCHWENDI

W-FM
7.8

W-FM
11.1

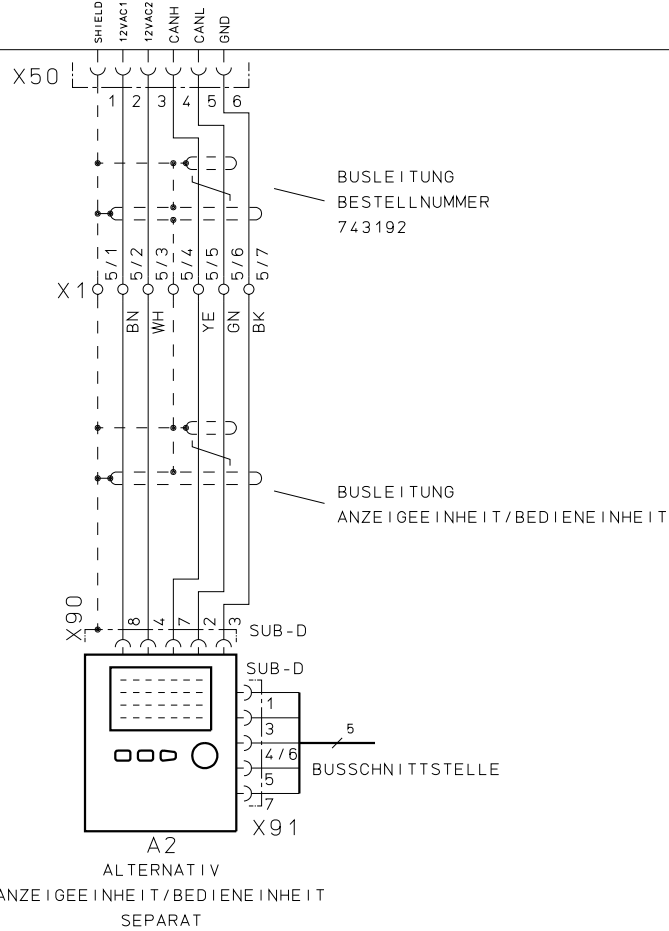

DIESE ZEICHNUNG IST GESCHÜTZT UND DARF WEDER KOPIERT, NOCH UNBEFUGTEN DRITTEN PERSONEN ZUGÄNGLICH GEMACHT WERDEN.

X 1

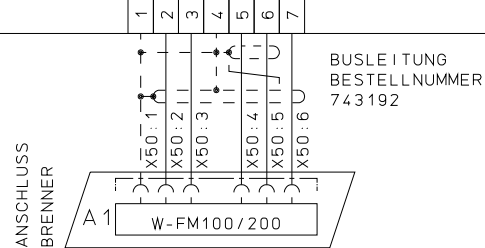

6.1001/070060
26.10.01 ZN
C/26.03.03 ZN

BAU-GRUPPE = B 1

URSPR. -
ERST. -
ZUST. -

NR.	AENDERUNG	TAG	NAME	GEZ.	DATUM	NAME

BENENNUNG	ANZEIGEEINHEIT / BEDIENEINHEIT SEPARAT
SCHALTPLAN-NR.	66368/001066 Bl. 08 / 13

-weishaupt-
MAX WEISHAUPT GMBH
88475 SCHWENDI

070504-1125-1300.0623

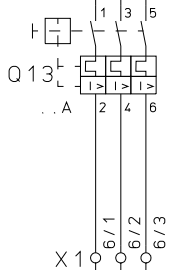
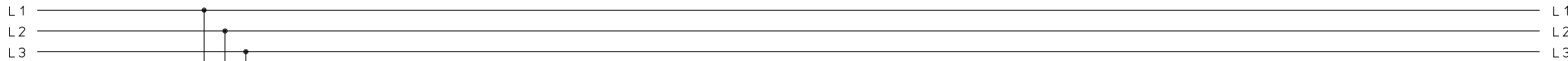

V1N11
7.3

V1N11
11.1

DIESE ZEICHNUNG IST GESCHÜTZT UND DARF WEDER KOPIERT, NOCH UNBEFUGTEN DRITTEN PERSONEN ZUGÄENGLICH GEMACHT WERDEN.



NETZANSCHLUSS
BRENNERMOTOR

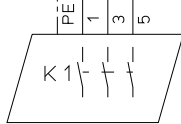

...KW / ...A

URSPR. 61001/080075
ERST. 27.04.04 ZN
ZUST. -

				DATUM		NAME		BENENNUNG		NETZANSCHLUSS BRENNERMOTOR		BAU-GRUPPE = B1	
				GEZ.				SCHALTPLAN-NR.		66368/001066 Bl. 09/13		-weishaupt-	
NR.		ÄNDERUNG		TAG		NAME		NORM.				MAX WEISHAUP T GMBH 88475 SCHWENDI	

070504-1125-1300.0623

- * DIE AUF DEN NACHFOLGENDEN SEITEN
- * EXTERNEN ANSCHLUSSMOEGlichkeiten
- * SOLLEN NUR ALS INFORMATION DIENEN
- * DA GRUNDSAETZLICH ALLE FUNKTIONEN
- * MIT DER ANZEIGE- UND BEDIENEINHEIT (ABE)
- * DARGESTELLT UND AUSGEFUEHRT WERDEN KOENNEN !

DIESE ZEICHNUNG IST GESCHUETZT UND DARF
 WEDER KOPIERT, NOCH UNBEFUGTEN DRITTEN
 PERSONEN ZUGAENGLICH GEMACHT WERDEN.

61001/050099
 24.08.00 BJ
 -

URSPR.	ERST.	ZUST.	NR.	AENDERUNG	TAG	NAME	NORM.	DATUM	NAME	BENENNUNG	OPTIONEN	BAU-GRUPPE = B1
-	-	-										-weishaupt- MAX WEISHAUP T GMBH 88475 SCHWEND I
										SCHALTPLAN-NR.	66368/001066 Bl. 10/13	

070504-1125-1300.0623

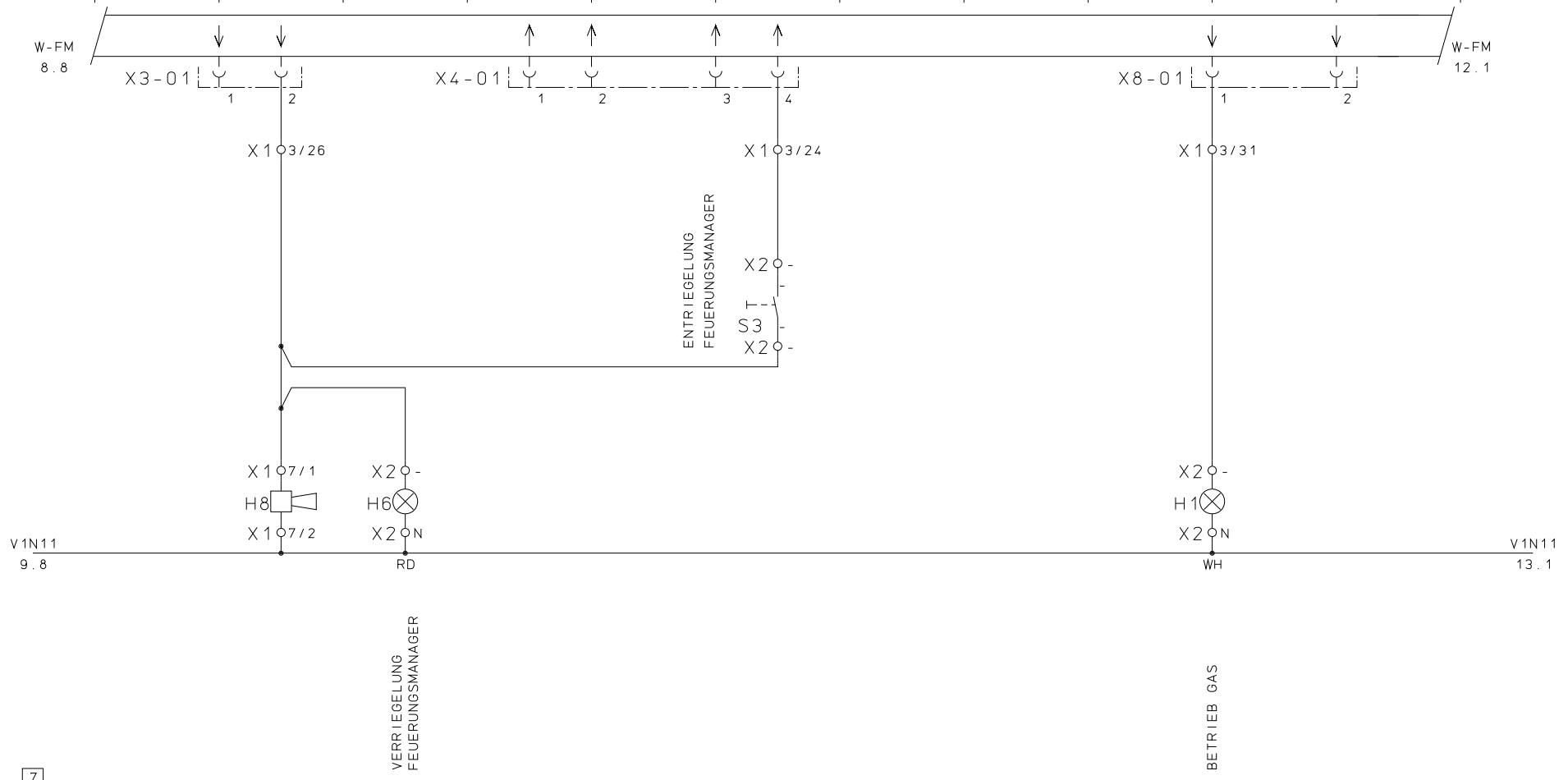

DIESE ZEICHNUNG IST GESCHÜTZT UND DARF WEDER KOPIERT, NOCH UNBEGLEITET DRITTEN PERSONEN ZUGÄNGLICH GEMACHT WERDEN.

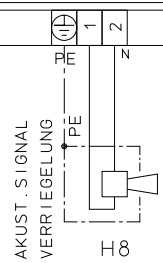

URSPR.	61001/050214
ERST. ZUST.	27.04.04 ZN

NR.	AENDERUNG	TAG	NAME	NORM.

DATUM	NAME	BENENNUNG	ENTSPERRUNG - SIGNALISIERUNG
		SCHALTPLAN-NR.	66368/001066 Bl. 11/13

BAU-GRUPPE	= B1
-weishaupt-	
MAX WEISHAUPT GMBH 88475 SCHWENDI	

W-FM
11.8

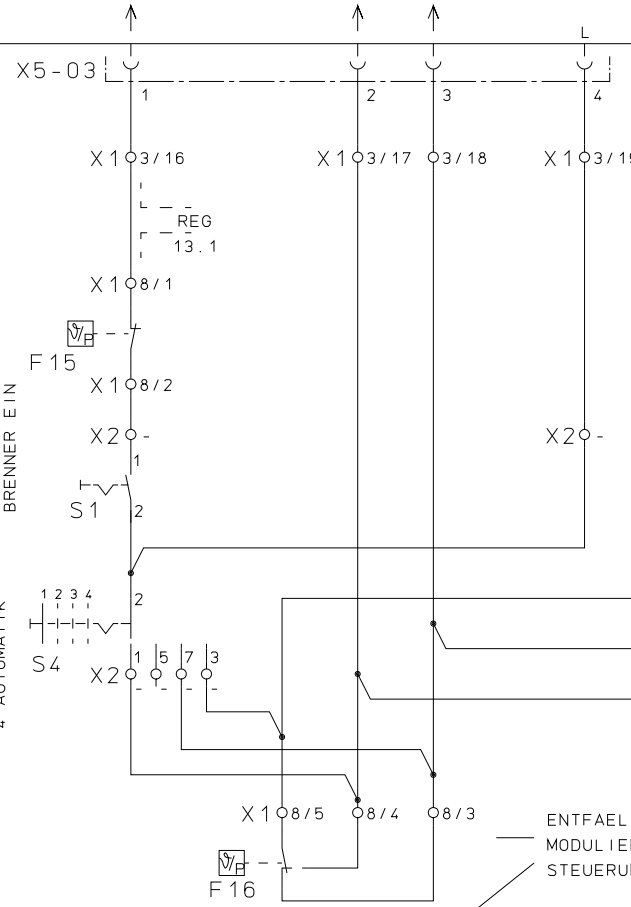

- 1 KLEINLAST
- 2 HALT
- 3 GROSSLAST
- 4 AUTOMATIK

REGLERANSCHLUSS
BEI MODULIERENDER
STEUERUNG

- AUT 13.2
- GL 13.2
- KL 13.2

ENTFAELLT BEI
MODULIERENDER
STEUERUNG

DIESE ZEICHNUNG IST GESCHÜTZT UND DARF
WEDER KOPIERT, NOCH UNBEOFUGT DRITTEN
PERSONEN ZUGÄENGLICH GEMACHT WERDEN.

X 1

TEMPERATURREGLER/
DRUCKREGLER

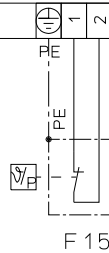

TEMPERATURREGLER/
DRUCKREGLER
GROSSLAST

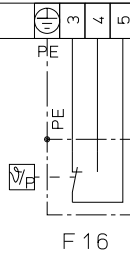

61001/050092
01.09.00 BJ
16.03.07 FS

URSPR.	-
ERST.	-
ZUST.	-

NR.	AENDERUNG	TAG	NAME	DATUM	NAME

BENENNUNG	REGLERSTROMKREIS
SCHALTPLAN-NR.	66368/001066 Bl. 12/13

BAU-GRUPPE = B 1

-weishaupt-
MAX WEISHAUPT GMBH
88475 SCHWENDI

V1F11.1

7.2 LEISTUNGSREGLER
BRENNER

26
(26)

N1

(3)
OUT3

(1)
OUT1

(2)
OUT2

(KS407)
KS40-108

KONFIGURATION
CON1= XX20

DI2 (W/W2) DI3 (DPS/SG)

(KS407)
KS40-108

(23)

(-)

(24)

(19/21)

(20)

(22)

(27)

(9)

(-)

(11)

(10)

(-)

(-)

(-)

REG
12.4

23

24b

24

19/21

20

22

27

9

10

11

10

6

8

7

X2 ON

9

10

11

10

6

8

7

REG
12.4

AUT

12.6

GL

12.6

KL

12.6

V1N11
11.8

X1

4 5 6

7 8 9

10 11 12 13 14

15 16

DIESE ZEICHNUNG IST GESCHÜTZT UND DARF WEDER KOPIERT, NOCH UNBEGLEITET DRITTEN PERSONEN ZUGÄNGLICH GEMACHT WERDEN.

TEMPERATURFUEHLER

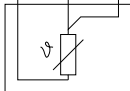

B3

- * ACHTUNG !!
- * PT100/KS407
- * LEITUNG SEPARAT VERLEGEN

DRUCKFUEHLER/
KS40-108

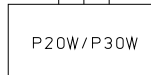

P20W/P30W

B3

DRUCKFUEHLER/
KS407

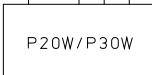

P20W/P30W

B3

LIYCY
3X0.75

SOLLWERT-
UMSCHALTUNG EXTERN



X

THERMOELEMENT



B3

FUEHLERLEITUNG

BAU-
GRUPPE = B1

FUEHLERANSCHLUSS ALTERNATIV

URSPR. 61001/070066

ERST. 19.12.01 ZN

ZUST. 16.03.07 FS

NR.	AENDERUNG	TAG	NAME	NORM.

DATUM	NAME

BENENNUNG	LEISTUNGSREGELUNG
SCHALTPLAN-NR.	66368/001066 Bl. 13/13

-weishaupt-
MAX WEISHAUPT GMBH
88475 SCHWENDI