

# ЭЛЕКТРОСХЕМА

- weishaupt -

ЭТИ СХЕМЫ ЭЛЕКТРИЧЕСКИХ СОЕДИНЕНИЙ ПРЕДСТАВЛЕНЫ НА ОТДЕЛЬНЫХ ЛИСТАХ, КОТОРЫЕ ПРОНУМЕРОВАНЫ СЛЕДУЮЩИМ ОБРАЗОМ: НОМЕР ЛИСТА / ОБЩЕЕ КОЛИЧЕСТВО ЛИСТОВ.

ОБОЗНАЧЕНИЯ НА СРЕДСТВАХ ПРОИЗВОДСТВА ПРИВЕДЕНЫ В СООТВЕТСВИИ ЕН-/ДИН-НОРМ;  
 ХАРАКТЕРИСТИКА СРЕДСТВ ПРОИЗВОДСТВА СОСТОИТСЯ ИЗ БЛОКА ХАРАКТЕРИСТИКИ 'СООРУЖЕНИЯ' (СТРОИТЕЛЬНАЯ ГРУППА) И 'ВИД ПОРЕДНИИ НОМЕР'.  
 УКАЗАНИЕ ДЛЯ МЕСТА ИЗОБРАЖЕНИЯ В СХЕМЕ ЭЛЕКТРИЧЕСКИХ СОЕДИНЕНИЙ СОСТАВЛЯЕТ ИЗ 'НОМЕР ЛИСТА, БЛОК СХЕМЫ'.

ОБОЗНАЧЕНИЕ КЛЕММ:  
 X1 - КЛЕММЫ НА РАСПРЕДЕЛИТЕЛЬНОМ ШИТЕ  
 X2 - СОЕДИНЕНИЯ НА ДВЕРЦЕ (ОПЦИЯ)

ДО ВВОДА В ЭКСПЛУАТАЦИЮ НЕОБХОДИМО ПРОВЕРИТЬ ПОДКЛЮЧЕНИЯ ВНЕШНИХ ЭЛЕКТРИЧЕСКИХ СРЕДСТВ ПРОИЗВОДСТВА.  
 ПРОВЕРИТЬ ХОД ПРОГРАММЫ В СООТВЕТСТВИИ ЗАДАНИЙ РУКОВОДСТВА ДЛЯ МОНТАЖА И ЭКСПЛУАТАЦИИ ГОРЕЛКИ.

ИСПОЛНЕНИЕ И МАКСИМАЛЬНАЯ ДЛИНА ПРОВОДА ФОТОЭЛЕМЕНТА БЕРУТСЯ ИЗ РУКОВОДСТВА ДЛЯ МОНТАЖА И ЭКСПЛУАТАЦИИ ГОРЕЛКИ.

ПРИ ОШИБКАХ В ЭТОЙ СХЕМЕ ЭЛЕКТРИЧЕСКИХ СОЕДИНЕНИЙ ПРИНИМАЕТСЯ ОТВЕТСТВЕННОСТЬ ТОЛЬКО В РАМКАХ НАШИХ УСЛОВИЙ ДОСТАВКИ И ОПЛАЧИВАНИЯ.

ДЛЯ ИЗГОТОВЛЕННЫХ ЧУЖИХ РАСПРЕДЕЛИТЕЛЬНЫХ ШИТОВ НЕ ПРИНИМАЕТСЯ ОТВЕТСТВЕННОСТЬ.

ЗАЗЕМЛЕНИЕ ИЛИ ЗАНУЛЕНИЕ ПО МЕСТНЫМ СТАНДАРТАМ !

ДАННЫЕ СХЕМА ПОДКЛЮЧЕНИЙ:

НУМЕРАЦИЯ СОСТАВНЫХ БЛОКОВ СХЕМЫ

ЭЛЕКТРИЧЕСКАЯ СХЕМА

ДАННЫЕ ОБ ОРГАНАХ ПОДКЛЮЧЕНИЯ

ОБОЗНАЧЕНИЕ БЛОКОВ КЛЕММНОЙ КОЛОДКИ

СХЕМА КЛЕММНЫХ СОЕДИНЕНИЙ

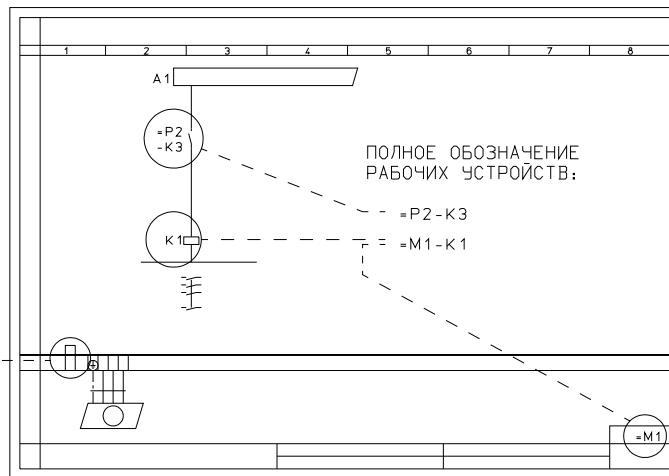

DIESE ZEICHNUNG IST GESCHÜTZT UND DARF WEDER KOPIERT, NOCH UNBEGLEITET DRITTEN PERSONEN ZUGÄNGLICH GEMACHT WERDEN.

61016/010603  
20.06.02 ZN

URSPR. KOMMISSION	STANDORT	AUFTR. NR.	NR.	ÄNDERUNG	TAG	NAME	DATUM	NAME	BENENNUNG	BAU-GRUPPE =
							02.08.06	FS	WM - L10 T/D	
							GEPR.		SCHALTPLAN-NR.	- weishaupt - MAX WEISHAUPT GMBH 88475 SCHWENDI
							NORM.		66317/160167 Bl. 01/13	

070222-1347-1300.0580

DIESE ZEICHNUNG IST GESCHÜTZT UND DARF WEDER KOPIERT, NOCH UNBEGLEITET DRITTEN PERSONEN ZUGÄENGLICH GEMACHT WERDEN.

ГЛАВНЫЙ ВЫКЛЮЧАТЕЛЬ

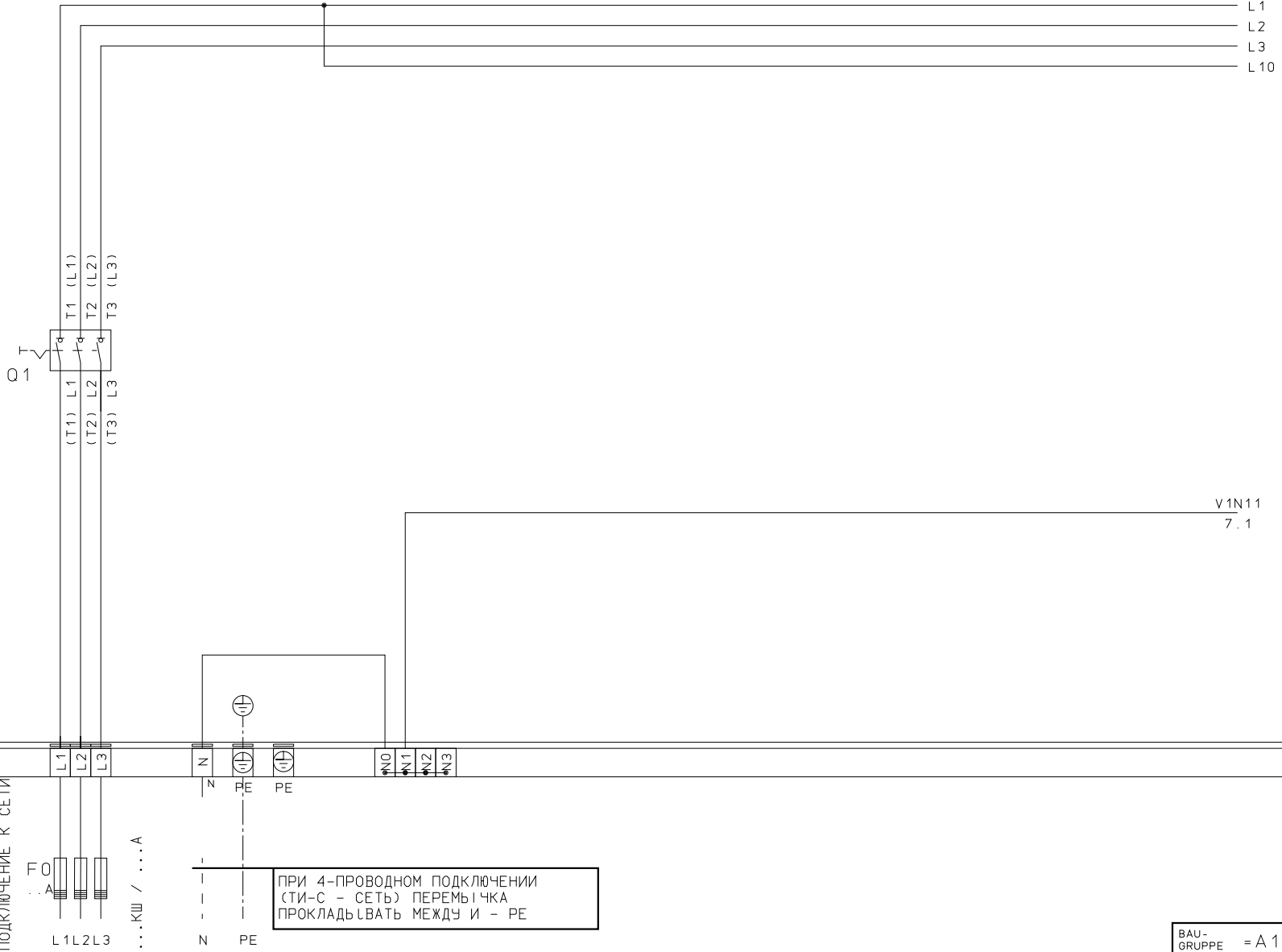

ПОДКЛЮЧЕНИЕ К СЕТИ

L1 L2 L3  
FO  
...A

...КШ / ...A

ПРИ 4-ПРОВОДНОМ ПОДКЛЮЧЕНИИ  
(ТИ-С - СЕТЬ) ПЕРЕМЫЧКА  
ПРОКЛАДЫВАТЬ МЕЖДУ И - РЕ

URSPR. 61001/030001  
ERST. 08.01.98 BJ  
ZUST. A 20.01.04 BJ

400/230В З/Н/РЕ 50-60Гц  
380/220В З/Н/РЕ 50-60Гц

NR.	ÄNDERUNG	TAG	NAME	NORM.	DATUM	NAME

BENENNUNG ПОДКЛЮЧЕНИЕ К СЕТИ  
SCHALTPLAN-NR. 66317/160167 Bl. 02/13

BAU-GRUPPE = A 1  
**-weishaupt-**  
MAX WEISHAUPT GMBH  
88475 SCHWENDI

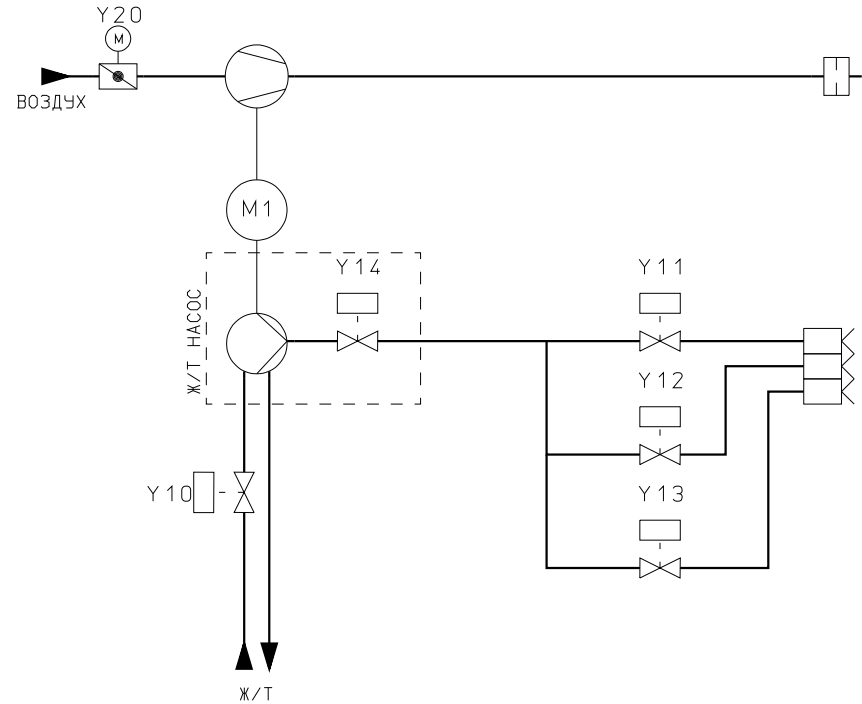
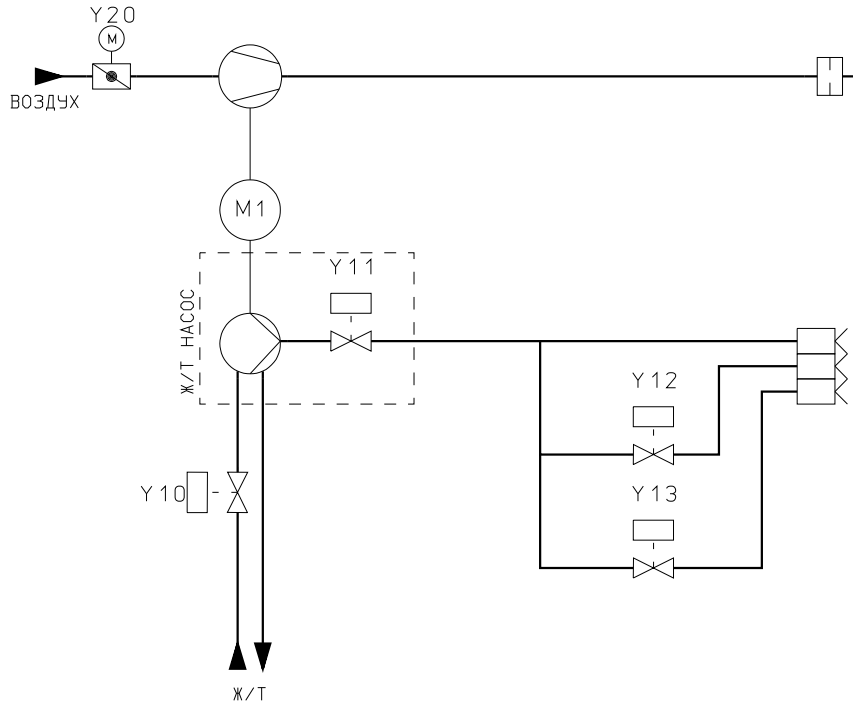

ОБОЗНАЧЕНИЯ:

- M1 ДВИГАТЕЛЬ ГОРЕЛКИ
- Y10 ОБРАТНЫЙ КЛАПАН (ОПЦИЯ)
- Y11 МАГНИТ. КЛАПАН МАЛОЙ НАГРУЗКИ Ж/Т
- Y12 МАГНИТНЫЙ КЛАПАН ПРОМЕЖУТОЧНОЙ НАГРУЗКИ Ж/Т
- Y13 МАГНИТ. КЛАПАН БОЛЬШОЙ НАГРУЗКИ Ж/Т
- Y14 ДОПОЛНИТЕЛЬНЫЙ МАГНИТНЫЙ КЛАПАН (ОПЦИЯ)
- Y20 СЕРВОПРИВОД ВОЗДУШНОЙ ЗАСЛОНКИ

DIESE ZEICHNUNG IST GESCHÜTZT UND DARF WEDER KOPIERT, NOCH UNBEFUGTEN DRITTEN PERSONEN ZUGÄNGLICH GEMACHT WERDEN.

61001/010734  
05.11.04 BJ

URSPR.	СХЕМА Т/ПРОВОДОВ		
ERST.	-		
ZUST.	-		

NR.	AENDERUNG	TAG	NAME	DATUM	NAME

BENENNUNG	WM-L 10 T
SCHALTPLAN-NR.	66317/160167 Bl. 03/13

BAU-GRUPPE = B 1

**- weishaupt -**  
MAX WEISHAUPT GMBH  
88475 SCHWENDI

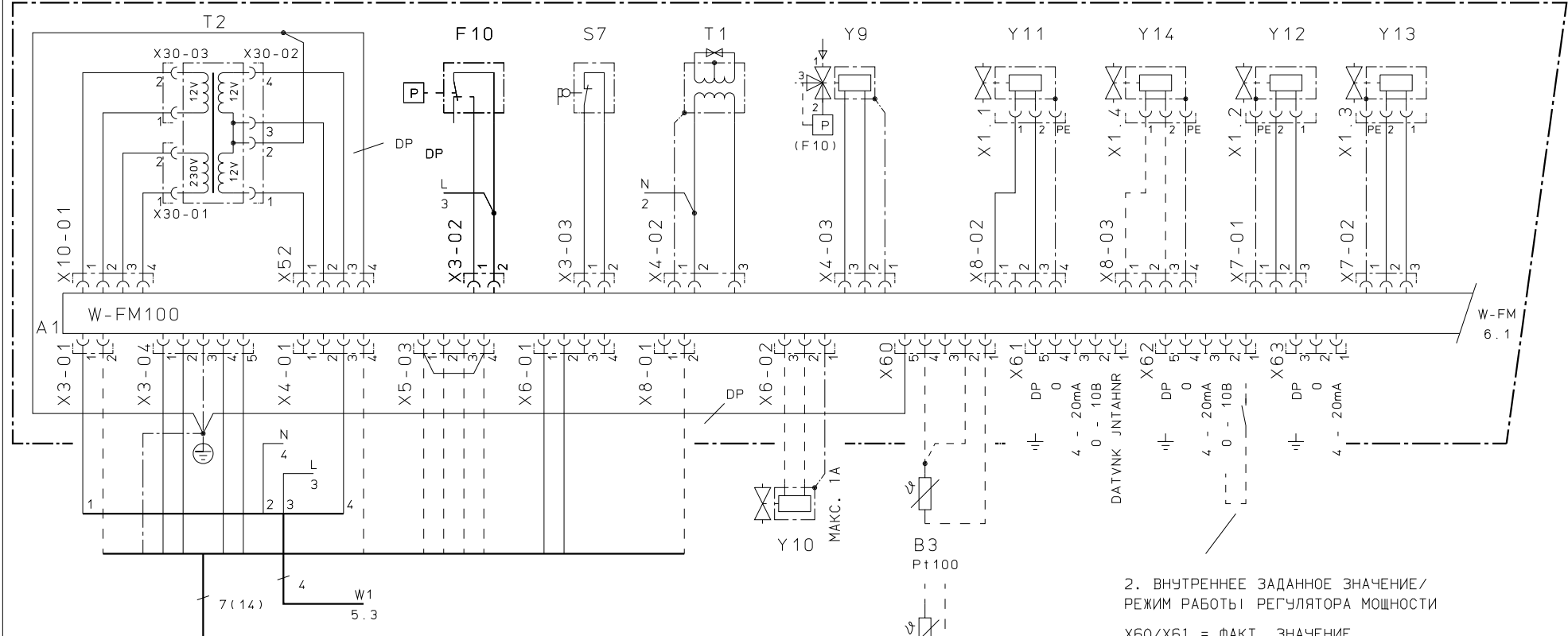

2. ВНУТРЕННЕЕ ЗАДАННОЕ ЗНАЧЕНИЕ/  
РЕЖИМ РАБОТЫ РЕГУЛЯТОРА МОЩНОСТИ  
X60/X61 = ФАКТ. ЗНАЧЕНИЕ  
X62 = ВНЕШНЕЕ ЗАДАННОЕ ЗНАЧЕНИЕ /ВХОД МОЩНОСТИ  
X63 = ВЫХОД МОЩНОСТИ

ПЕРЕМЫЧКА X5-03/1 - X5-03/4 И  
ФУНКЦИЯ X60 - X63  
ТОЛЬКО ПРИ ВНУТРЕННЕМ РЕГУЛЯТОРЕ МОЩНОСТИ

DIESE ZEICHNUNG IST GESCHÜTZT UND DARF  
WEDER KOPIERT, NOCH UNBEBUGTEN DRITTEN  
PERSONEN ZUGÄNGLICH GEMACHT WERDEN.

- СОЕДИНЕНИЕ СО ШКАФом УПРАВЛЕНИЯ  
ОБОЗНАЧЕНИЯ:
- A1 МЕНЕДЖЕР ГОРЕНИЯ
  - B1 ДАТЧИК ТЕМПЕРАТУРЫ/ ДАВЛЕНИЯ В КОТЛЕ
  - F10 РЕЛЕ ДАВЛЕНИЯ ВОЗДУХА
  - T1 ПРИБОР ЗАЖИГАНИЯ
  - T2 ТРАНСФОРМАТОР
  - S7 КОНЦЕВОЙ ВЫКЛЮЧАТЕЛЬ НА ФЛАНЦЕ ГОРЕЛКИ
  - Y9 МАГНИТНЫЙ КЛАПАН СБРОСА ВОЗДУХА РЕЛЕ ДАВЛЕНИЯ ВО
  - Y10 ОБРАТНЫЙ КЛАПАН (ОПЦИЯ)
  - Y11 МАГНИТ. КЛАПАН МАЛОЙ НАГРУЗКИ Ж/Т
  - Y12 МАГНИТНЫЙ КЛАПАН ПРОМЕЖУТОЧНОЙ НАГРУЗКИ Ж/Т
  - Y13 МАГНИТ. КЛАПАН БОЛЬШОЙ НАГРУЗКИ Ж/Т
  - Y14 ДОПОЛНИТЕЛЬНЫЙ МАГНИТНЫЙ КЛАПАН (ОПЦИЯ)
  - PE ЗЕМНОЙ ПОТЕНЦИАЛ

URSPR.	61001/021147
ERST.	26.01.05 BJ
ZUST.	02.08.08 FS

BAU-GRUPPE	= B1
- weishaupt -	
MAX WEISHAUPТ GMBH	
88475 SCHWENDL	

NR.	AENDERUNG	TAG	NAME	DATUM	NAME	BENENNUNG	WM-L10 T
						SCHALTPLAN-NR.	66317/160167 Bl. 04/13

070222-1347-1300.0580

DIESE ZEICHNUNG IST GESCHÜTZT UND DARF  
 WEDER KOPIERT, NOCH UNBEFUGTEN DRITTEN  
 PERSONEN ZUGÄNGLICH GEMACHT WERDEN.

61001/021031  
 28.04.04 ZN

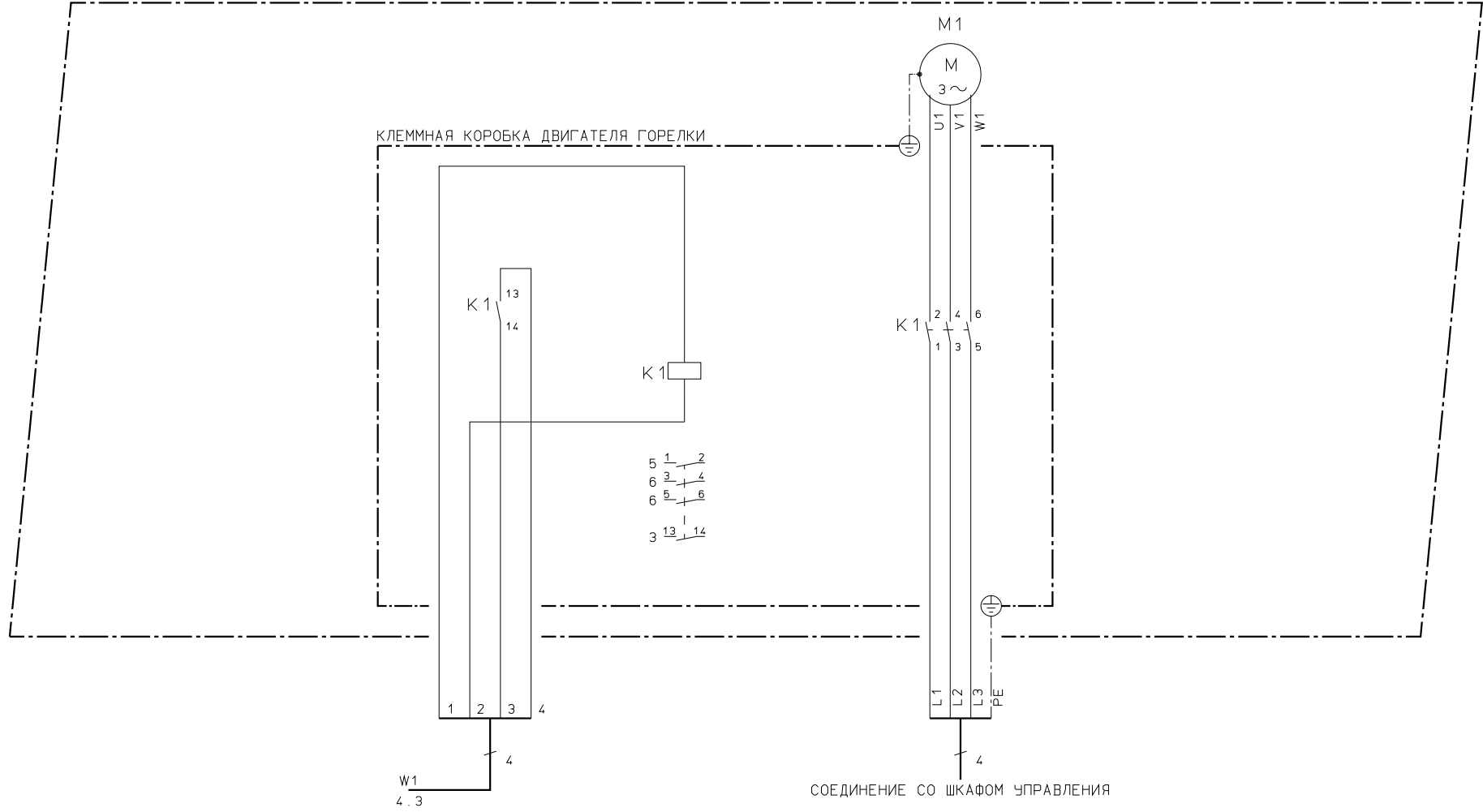

ОБОЗНАЧЕНИЯ:  
 К1 СИЛОВОЙ КОНТАКТОР  
 М1 ДВИГАТЕЛЬ ГОРЕЛКИ

BAU-GRUPPE = B1  
**-weishaupt-**  
 MAX WEISHAUPT GMBH  
 88475 SCHWENDI

NR.	AENDERUNG	TAG	NAME	NORM.	DATUM	NAME	BENENNUNG
							УПРАВЛЕНИЕ ДВИГАТЕЛЯ
							SCHALTPLAN-NR. 66317/160167 Bl. 05/13

070222-1347-1300.0580

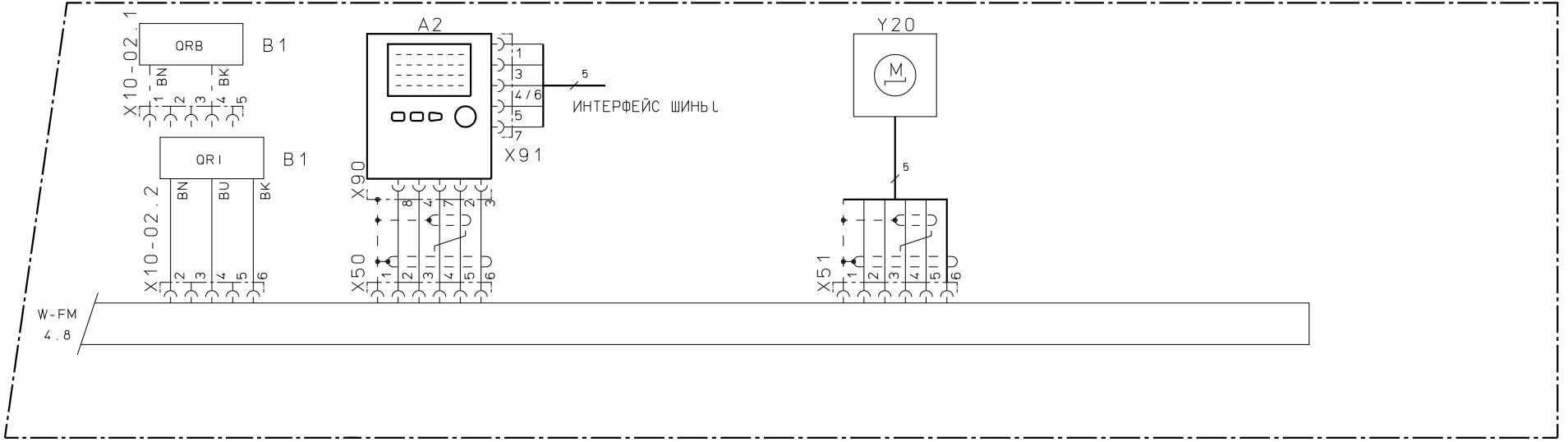

ОБОЗНАЧЕНИЯ:

- A2 БЛОК ИНДИКАЦИИ/БЛОК УПРАВЛЕНИЯ
- B1 ДАТЧИК ПЛАМЕНИ
- Y20 СЕРВОПРИВОД ВОЗДУШНОЙ ЗАСЛОНКИ

DIESE ZEICHNUNG IST GESCHÜTZT UND DARF  
 WEDER KOPIERT, NOCH UNBEFUGTEN DRITTEN  
 PERSONEN ZUGÄNGLICH GEMACHT WERDEN.

6.1001/021148  
 26.01.05 BJ  
 02.08.06 FS

URSPR.	-
ERST.	-
ZUST.	-

NR.	AENDERUNG	TAG	NAME	NORM.

DATUM	NAME	BENENNUNG	ШМ-Л10 Т
		SCHALTPLAN-NR.	66317/160167 Bl. 06/13

BAU-GRUPPE = B 1
<b>- weishaupt -</b>
MAX WEISHAUPT GMBH 88475 SCHWENDI

070222-1347-1300.0580

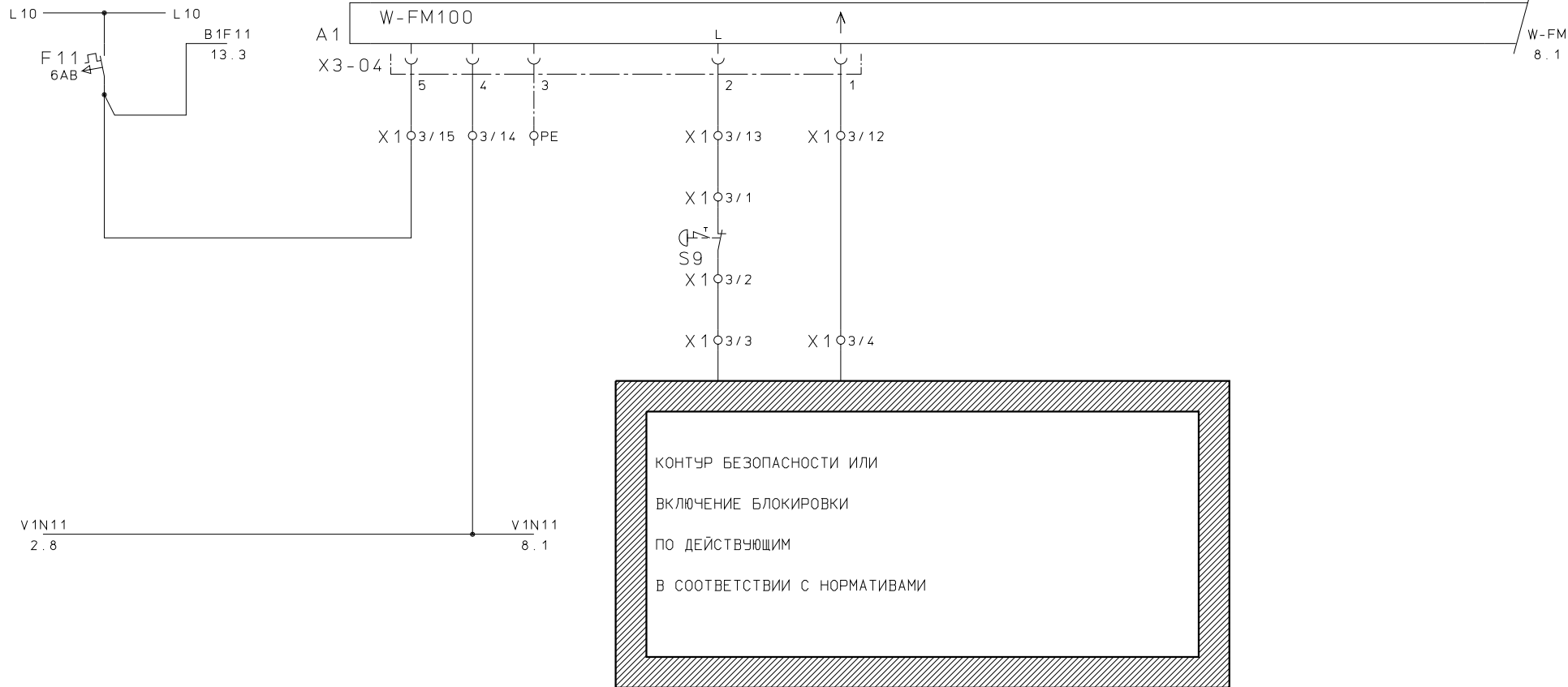

DIESE ZEICHNUNG IST GESCHÜTZT UND DARF  
 WEDER KOPIERT, NOCH UNBETUGTEN DRITTEN  
 PERSONEN ZUGÄENGLICH GEMACHT WERDEN.

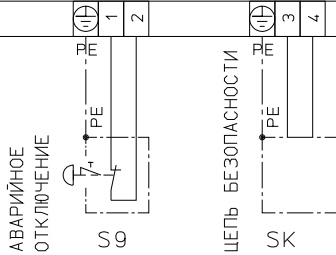

ПОДКЛЮЧЕНИЕ  
ГОРЕЛКА

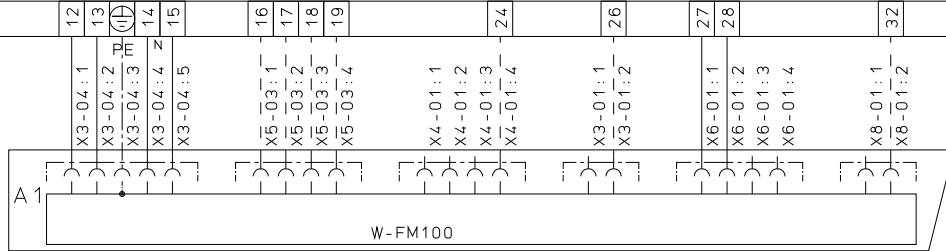

URSPR.	61001/050215
ERST.	28.04.04 ZN
ZUST.	-

NR.	AENDERUNG	TAG	NAME	NORM.	GEZ.	DATUM	NAME	BENENNUNG	ПОДАЧА НАПРЯЖЕНИЯ	BAU-GRUPPE = B1
								SCHALTPLAN-NR.	66317/160167 Bl. 07/13	-weishaupt- MAX WEISHAUPT GMBH 88475 SCHWENDI

070222-1347-1300.0580



V1N11  
7.3

V1N11  
9.1

DIESE ZEICHNUNG IST GESCHÜTZT UND DARF WEDER KOPIERT, NOCH UNBEFUGTEN DRITTEN PERSONEN ZUGÄNGLICH GEMACHT WERDEN.



КОНЦЕВОЙ  
 ВЫКЛЮЧАТЕЛЬ  
 ЗАПОРНАЯ  
 КОМБИНАЦИЯ



РЕЗЕРВ

URSPR.	61001/050096
ERST.	11.07.00 BJ
ZUST.	A/26.03.03 ZN

NR.	AENDERUNG	TAG	NAME	NORM.

BENENNUNG	ЗАДЕРЖКА СТАРТА Ж/Т
SCHALTPLAN-NR.	66317/160167 Bl.08/13

BAU-GRUPPE	= B 1
<b>- weishaupt -</b>	
MAX WEISHAUPT GMBH 88475 SCHWENDI	



070222-1347-1300.0580

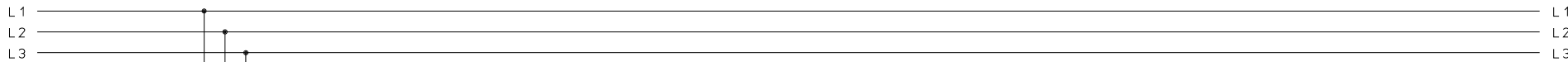

V1N11  
8.8

V1N11  
11.1

DIESE ZEICHNUNG IST GESCHÜTZT UND DARF WEDER KOPIERT, NOCH UNBEFUGTEN DRITTEN PERSONEN ZUGÄENGLICH GEMACHT WERDEN.

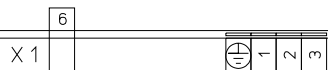

ПОДКЛЮЧЕНИЕ К СЕТИ ДВИГАТЕЛЬ ГОРЕЛКИ

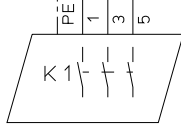

...KШ / ...A

61001/080075  
27.04.04 ZN

URSPR.				DATUM	NAME	BENENNUNG	ПОДКЛЮЧЕНИЕ К СЕТИ ДВИГАТЕЛЬ ГОРЕЛКИ	BAU-GRUPPE = B1 <b>-weishaupt-</b> MAX WEISHAUPT GMBH 88475 SCHWENDI
ERST. ZUST.	-			GEZ.		SCHALTPLAN-NR.	66317/160167 Bl. 09/13	
				NORM.				

070222-1347-1300.0580

ВОЗМОЖНОСТИ ПОДКЛЮЧЕНИЯ НА  
ПОСЛЕДУЮЩИХ СТРАНИЦАХ ЯВЛЯЮТСЯ  
ТОЛЬКО ИНФОРМАТИВНЫМИ  
ТАК КАК ВСЕ ОСНОВНЫЕ ФУНКЦИИ  
ОТРАЖЕНЫ И ВЫПОЛНЯЮТСЯ БЛОКОМ  
ИНДИКАЦИИ И УПРАВЛЕНИЯ !

DIESE ZEICHNUNG IST GESCHÜTZT UND DARF  
WEDER KOPIERT, NOCH UNBEFUGTEN DRITTEN  
PERSONEN ZUGÄENGLICH GEMACHT WERDEN.

61001/050099  
24.08.00 BJ

URSPR.  
ERST.  
ZUST.

NR.	ÄNDERUNG	TAG	NAMEN	NORM.	DATUM	NAME

BENENNUNG	OPZIONI
	-
SCHALTPLAN-NR.	66317/160167 Bl. 10/13

BAU-GRUPPE = B 1
<b>- weishaupt -</b>
MAX WEISHAUP T GMBH 88475 SCHWEND I

070222-1347-1300.0580

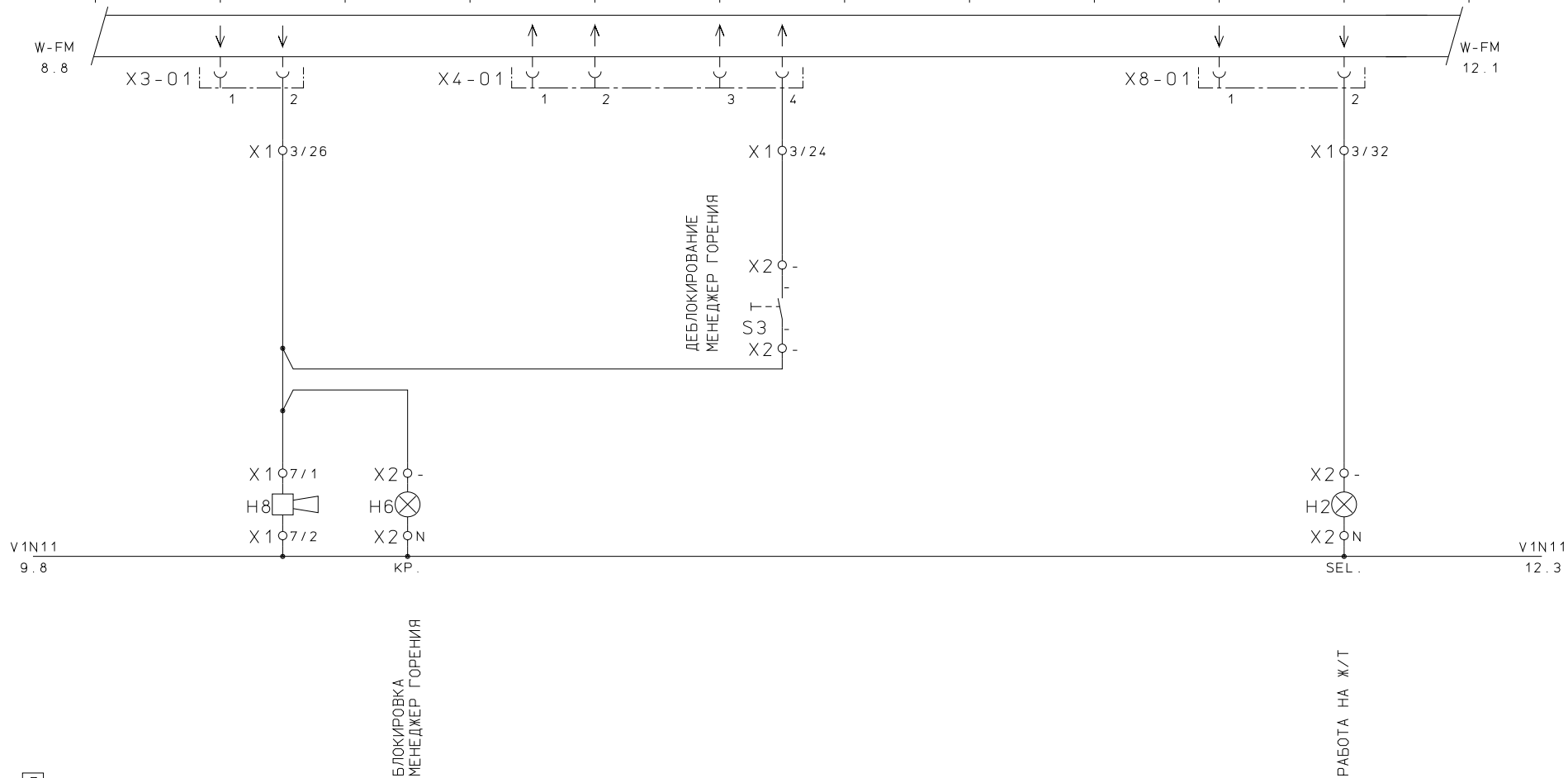

DIESE ZEICHNUNG IST GESCHÜTZT UND DARF WEDER KOPIERT, NOCH UNBEBUGTEN DRITTEN PERSONEN ZUGÄENGLICH GEMACHT WERDEN.

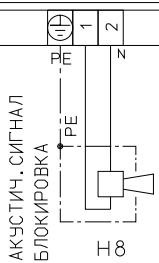

URSPR.	61001/050216
ERST. ZUST.	28.04.04 ZN

NR.	AENDERUNG	TAG	NAME	NORM.

DATUM	NAME	BENENNUNG	ДЕБЛОКИРОВКА - СИГНАЛИЗАЦИЯ
		SCHALTPLAN-NR.	66317/160167 Bl. 11/13

BAU-GRUPPE = B1

**-weishaupt-**

MAX WEISHAUPT GMBH  
88475 SCHWENDI

070222-1347-1300.0580

W-FM  
11.8

X5-03

X1 03/16

X1 03/17 03/18

X1 03/19

X2 0-

REG  
13.1

X1 08/1

F 15

X1 08/2

X2 0-

ГОРЕЛКА ВКЛ.

S 1 2

1 МАЛАЯ НАГРУЗКА  
2 ПРОМЕЖУТОЧНАЯ  
НАГРУЗКА  
3 БОЛЬШАЯ НАГРУЗКА  
4 АВТОМАТИКА

1 2 3 4

X2 01

10

X2 09

13 15 11

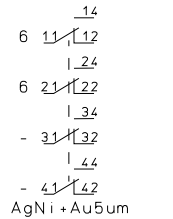
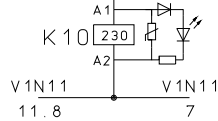

K 10

11 12 14

21 22 24

ПОДКЛЮЧЕНИЕ РЕГУЛЯТОРА

ОТСУТСТВУЕТ ПРИ  
ПОДКЛЮЧЕНИИ РЕГУЛЯТОРА

AUT 13.2  
GL 13.2  
KL 13.2

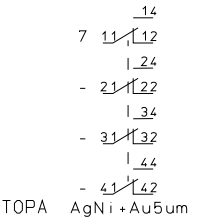
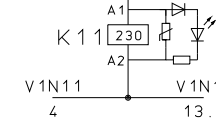

DIESE ZEICHNUNG IST GESCHÜTZT UND DARF WEDER KOPIERT, NOCH UNBEOFUGTEN DRITTEN PERSONEN ZUGÄNGLICH GEMACHT WERDEN.

X 1

ТЕРМОРЕГУЛЯТОР

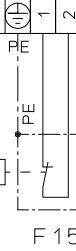

ТЕРМОРЕГУЛЯТОР  
БОЛЬШАЯ НАГРУЗКА



ТЕРМОРЕГУЛЯТОР  
ПРОМЕЖУТОЧНАЯ  
НАГРУЗКА

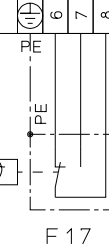

URSPR.	61001/050130
ERST. ZUST.	11.07.01 ZN 02.08.06 FS
	-
	-

NR.	AENDERUNG	TAG	NAME	NORM.

DATUM	NAME	BENENNUNG	СИЛОВОЙ КОНТУР РЕГУЛЯТОРА
		SCHALTPLAN-NR.	66317/160167 Bl. 12/13

BAU-GRUPPE	= B 1
<b>- weishaupt -</b>	
MAX WEISHAUPT GMBH 88475 SCHWENDI	

РЕГУЛЯТОР МОЩНОСТИ  
ГОРЕЛКА

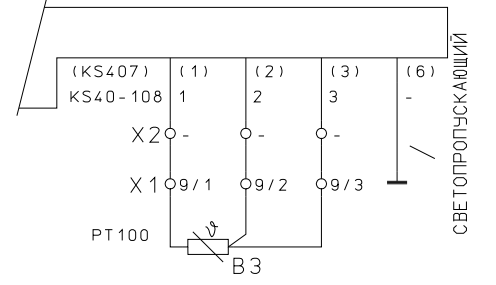
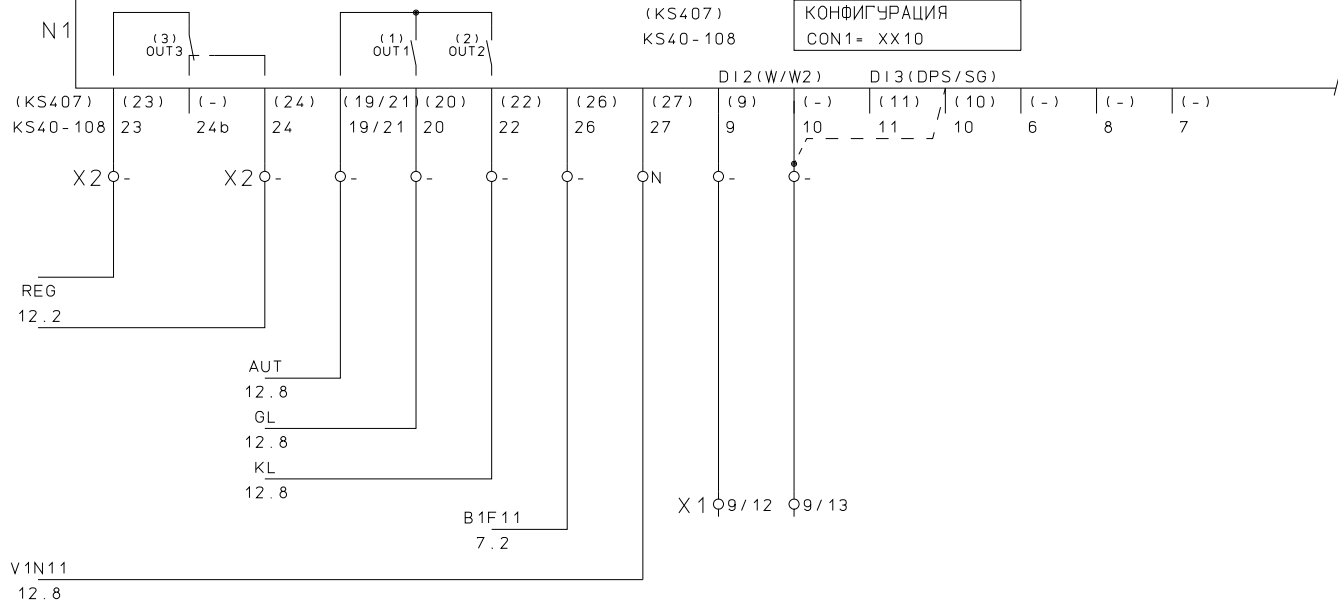

ALBTEPH. JODKLOVEHNE DATVNKA

DIESE ZEICHNUNG IST GESCHÜTZT UND DARF WEDER KOPIERT, NOCH UNBEGLEITET DRITTEN PERSONEN ZUGÄNGLICH GEMACHT WERDEN.

61001/070089  
19.12.01 ZN  
02.08.08 FS

ДАТЧИК  
ТЕМПЕРАТУРЫ

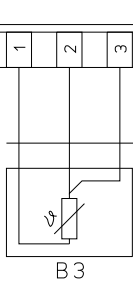

**ВНИМАНИЕ !!**  
PT100/KS407  
КАСЕЛЬ ПРОКЛАДИВАТЬ ОТДЕЛЬНО

ЗАДАННОГО ЗНАЧЕНИЯ  
ПЕРЕКЛЮЧЕНИЕ ВНЕШН.

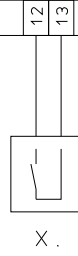

ТЕРМОПАРА

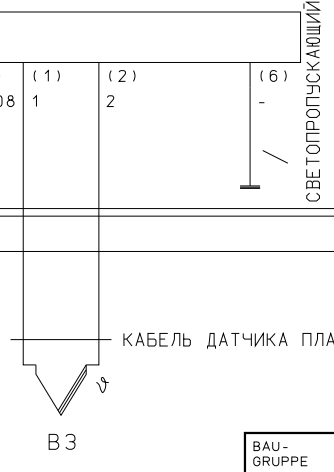

КАБЕЛЬ ДАТЧИКА ПЛАМЕНИ

BAU-GRUPPE = B1

URSPR.				DATUM	NAME	BENENNUNG	РЕГУЛИРОВАНИЕ МОЩНОСТИ	- weishaupt - MAX WEISHAUPT GMBH 88475 SCHWENDL
ERST.				GEZ.		SCHALTPLAN-NR.	66317/160167 Bl. 13/13	
ZUST.				GEPR.				
	NR.	AENDERUNG	TAG	NAME	NORM.			