

070504-1126-1300.0623

# SCHALTPLAN

# -weishaupt-

DIESER SCHALTPLAN BESTEHT AUS EINZEL-BLAETTERN.  
 DIE DURCH 'BLATT-NUMMER / ANZAHL DER BLAETTER' GEKENNZEICHNET SIND  
 DIE BEZEICHNUNGEN AN DEN BETRIEBSMITTELN SIND ENTSPRECHEND  
 EN-/DIN-NORMEN AUSGEFUEHRT :  
 DIE BETRIEBSMITTEL-KENNZEICHNUNG BESTEHT AUS DEM KENNZEICHNUNGS-BLOCK  
 'ANLAGE' (BAUGRUPPE) UND 'ART,ZAEHLNUMMER'  
 DER HINWEIS FUER DEN DARSTELLUNGSORT IM SCHALTPLAN SETZT SICH ZUSAMMEN  
 AUS 'BLATTNUMMER PLANABSCHNITT'

VOR INBETRIEBNAHME IST DER ANSCHLUSS DER EXTERNEN ELEKTRISCHEN  
 BETRIEBSMITTEL ZU UEBERPRUEFEN.  
 DER PROGRAMMABLAUF IST ENTSPRECHEND DEN VORGABEN DER  
 MONTAGE-UND BETRIEBSANLEITUNG DES BRENNERS ZU PRUEFEN.  
 DIE HERSTELLERANGABEN DER ANGESCHLOSSENEN  
 SCHALTGLIEDER (Z.B. REGLER WASSERMANGELSICHERUNG USW.)  
 SIND ZU BEACHTEN.

KLEMMEN-BEZEICHNUNGEN :  
 X1 KLEMMEN DER SCHALTANLAGE  
 X2 TUERVERBINDUNGEN (OPTION)

BEI FEHLERN IN DIESEM SCHALTPLAN WIRD EINE HAFTUNG NUR IM RAHMEN  
 UNSERER LIEFER-UND ZAHLUNGSBEDINGUNGEN UEBERNOMMEN.

FUER FREMDGEFERTIGTE SCHALTANLAGEN WIRD KEINE  
 HAFTUNG UEBERNOMMEN.

SCHUTZERDUNG ODER NULLUNG NACH  
 OERTLICHEN VORSCHRIFTEN !

SCHALTPLAN-HINWEISE : *Указания по схеме подключения:*

PLANABSCHNITT-  
 NUMMIERUNG  
*нумерация  
 отдельных  
 листов схемы*  
 STROMLAUFPLAN  
*Электрическая  
 схема*  
 Daten ob  
 Elementen  
 SCHALTGLIED-  
 ANGABE  
*данные об  
 элементах  
 подключения*  
 KLEMMLEISTEN-  
 ABSCHNITT-  
 KENNZEICHNUNG  
*Клеммы для  
 клеммы*  
 KLEMMEN-  
 ANSCHLUSSPLAN  
*Схема клеммных  
 соединений*

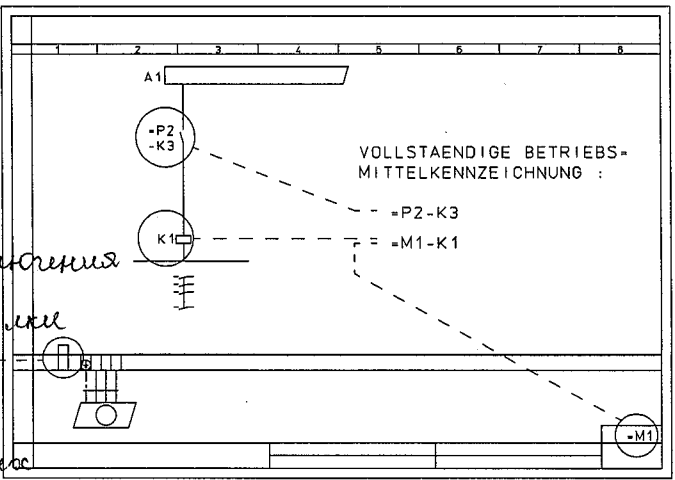

*Полное обозначение  
 рабочих устройств*

DIESE ZEICHNUNG IST GESCHUETZT UND DARF  
 WEDER KOPIERT, NOCH UNBEFUGTEN DRITTEN  
 PERSONEN ZUGAENGLICH GEMACHT WERDEN.

61001/010603  
 04.12.00 BJ

URSPR ERST. ZUST	KOMMISSION	STANDORT	AUFTR. NR	C	X56.X90	20.04.07 BJ	DATUM	NAME	BENENNUNG	BAU-GRUPPE = B1
				B	GASRAMPE	21.12.06 ZN	GEZ.	18.08.06 ZN	WM-G20 ZM/D	
URSPR ERST. ZUST	KOMMISSION	STANDORT	AUFTR. NR	A	ZUENDUNG 1-POL.	08.12.06 BJ	GEPR.		SCHALTPLAN-NR	-weishaupt- MAX WEISHAUPT GMBH 88475 SCHWENDI
				NR	AENDERUNG	TAG NAME	NORM		63368/000465 Bl.01/18	

070504-1126-1300.0623

*Таблицу вынормаль*

*Подключение к сети*

DIESE ZEICHNUNG IST GESCHÜTZT UND DARF WEDER KOPIERT . NOCH UNBEFUGTEN DRITTEN PERSONEN ZUGÄENGLICH GEMACHT WERDEN.

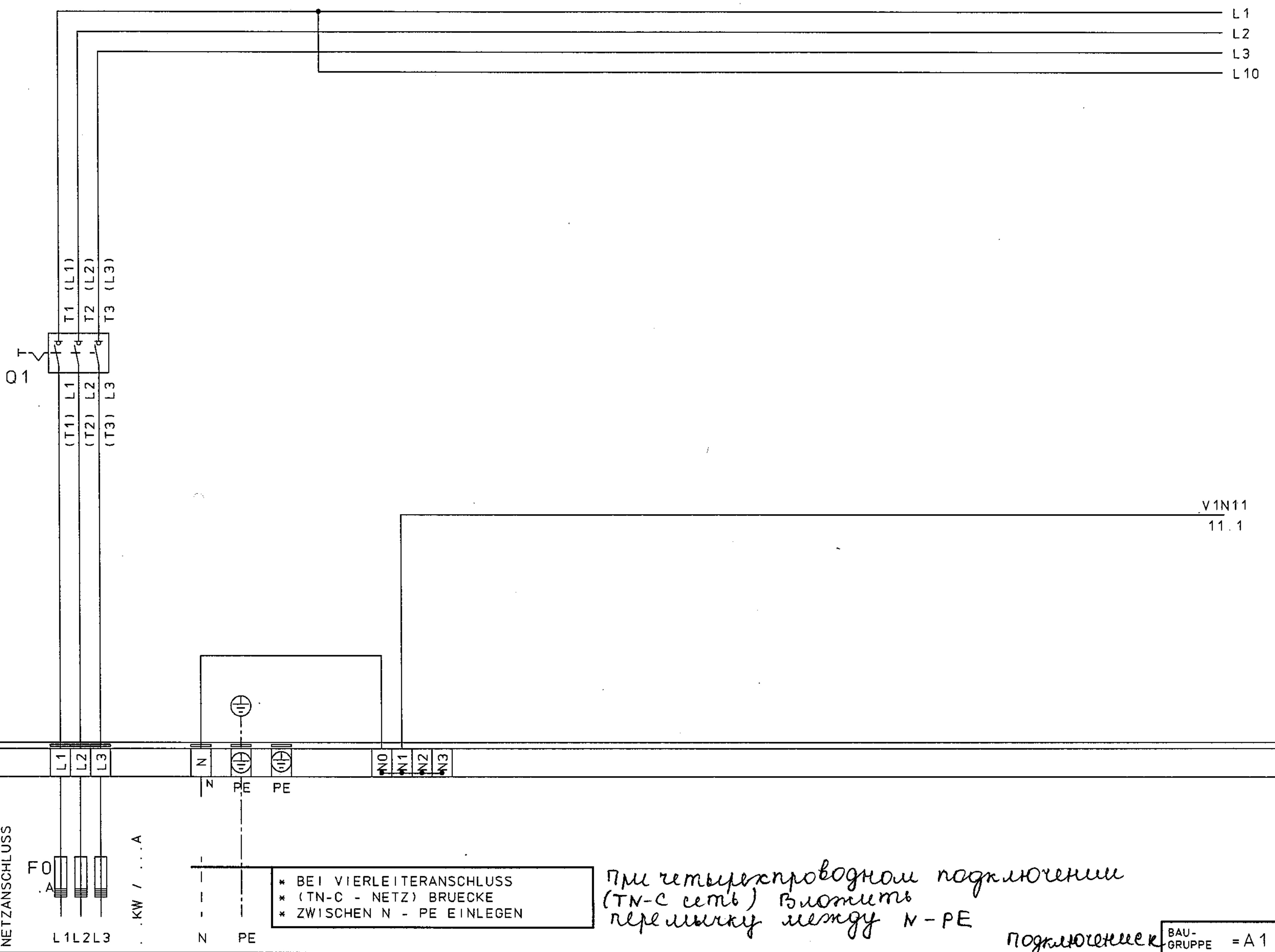

\* BEI VIERLEITERANSCHLUSS  
 \* (TN-C - NETZ) BRUECKE  
 \* ZWISCHEN N - PE EINLEGEN

*При четырехпроводном подключении (TN-C сеть) Вложить перемычку между N-PE*

*подключение к сети*

BAU-GRUPPE = A1

61001/030001  
 06.01.98 BJ  
 A 20.01.04 BJ

URSPR	400/230V 3/N/PE 50-60Hz	DATUM	NAME	BENENNUNG	NETZANSCHLUSS	-weishaupt- MAX WEISHAAPT GMBH 88475 SCHWENDI
ERST.	380/220V 3/N/PE 50-60Hz	GEZ.		SCHALTPLAN-NR.	63368/000465 B1.02/18	
ZUST		GEPR.				
		NORM.				
NR.	AENDERUNG	TAG	NAME			

070504-1126-1300.0623

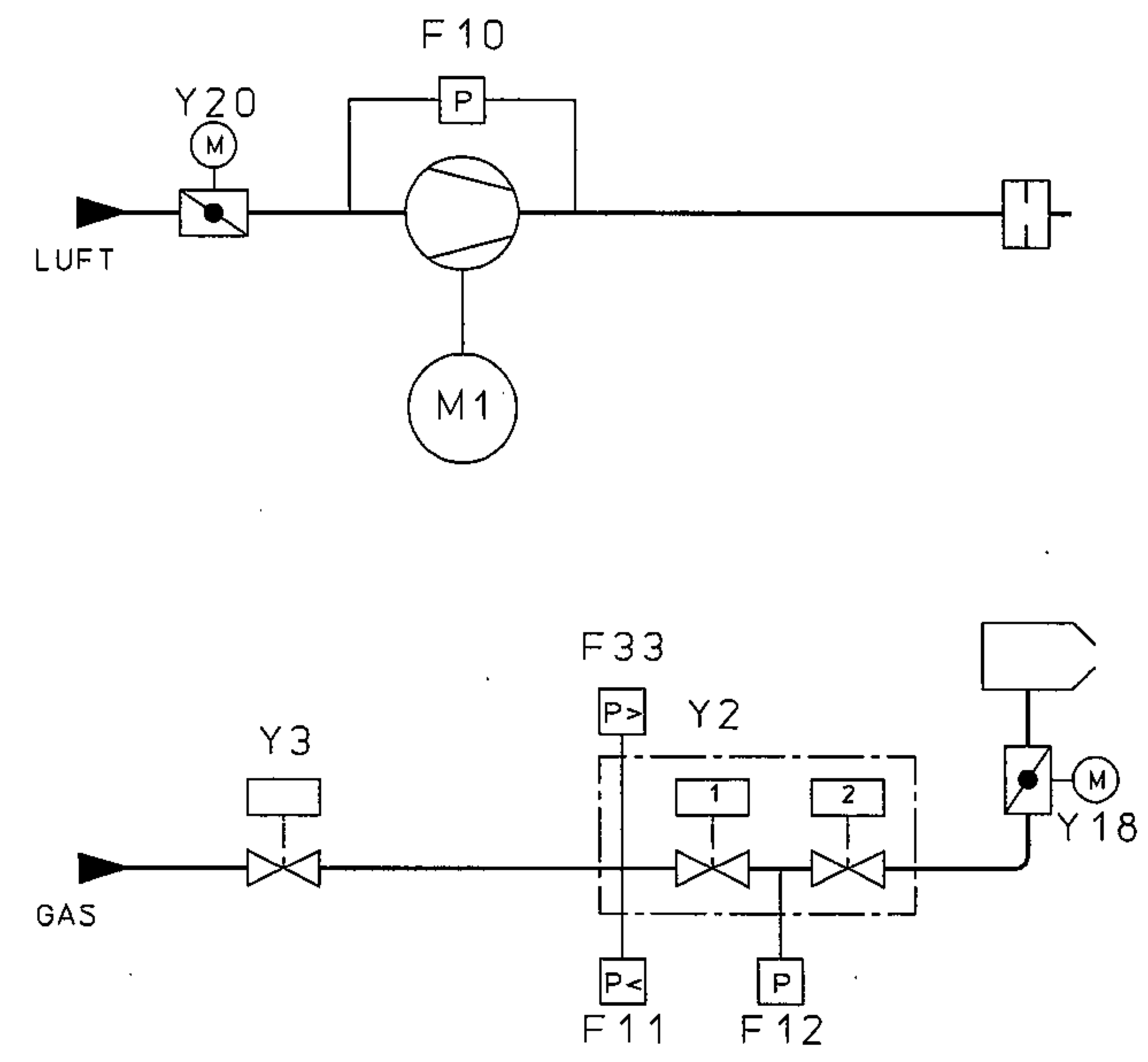

LEGENDE *Обозначение:*

- F10 DRUCKWAECHTER FUER LUFT *Реле давления воздуха*
- F11 MIN. DRUCKWAECHTER GAS *Реле мин. давления газа*
- F12 DRUCKWAECHTER DICHTHEITSKONTROLLE (OPTION) *Реле контроле герметичности*
- F33 MAX. DRUCKWAECHTER GAS (OPTION) *Реле макс. давления газа (опция)*
- M1 BRENNERMOTOR *Двигатель горелки*
- Y2 MAGNETVENTIL HAUPTGAS *Магнитный клапан основного вида газа*
- Y3 MAGNETVENTIL GAS EXTERN (OPTION) *Магнитный клапан для газа, внеш. (опция)*
- Y18 STELLANTRIEB GASDROSSEL *Сервопривод газового дросселя*
- Y20 STELLANTRIEB LUFTKLAPPE *Сервопривод воздушной заслонки*

DIESE ZEICHNUNG IST GESCHUETZT UND DARF WEDER KOPFIERT NOCH UNBETRUEGTEN DRITTEN PERSONEN ZUGAENGLICH GEMACHT WERDEN.

URSPR	61001/011001
ERST.	21.12.06 ZN
ZUST.	-

BAU-GRUPPE = B1

R + I - SCHEMA		DATUM	NAME	BENENNUNG	WM-G10 ZM/ZM-LN WM-G20 ZM
-		GEZ.		SCHALTPLAN-NR.	63368/000465 B1.03/18
NR.	AENDERUNG	TAG	NAME	NORM.	

**-weishaupt-**  
MAX WEISHAUPT GMBH  
88475 SCHWENDI



070504-1126-1300.0623

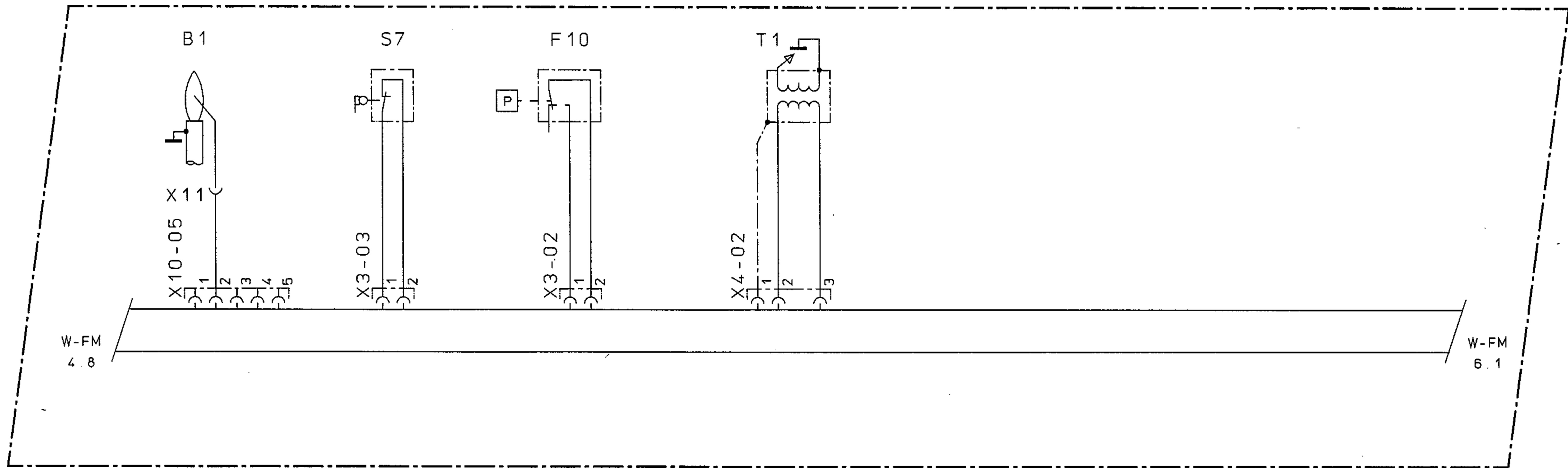

LEGENDE : *Обозначения*

- B1 FLAMMENFUEHLER *Датчик пламени*
- F10 DRUCKWAECHTER FUER LUFT *Реле давления воздуха*
- S7 ENDSCHALTER AM BRENNERFLANSCH *Концевой выключатель на фланце горелки*
- T1 ZUENDGERAET *Прибор зажигания*

DIESE ZEICHNUNG IST GESCHUETZT UND DARF WEDER KOPPIERT NOCH UNBEGUTET DRITTEN PERSONEN ZUGAENGLICH GEMACHT WERDEN.

61001/02/373  
07.12.06 BJ

URSPR.	-					DATUM	NAME	BENENNUNG	WM-G20 ZM	BAU-GRUPPE = B1
ERST.	-					GEZ.				- weishaupt - MAX WEISHAUPT GMBH 88475 SCHWENDI
ZUST.	-					GEPR.		SCHALTPLAN-NR.	63368/000465 B1.05/18	
		NR.	AENDERUNG	TAG	NAME	NORM.				

070504-1126-1300.0623

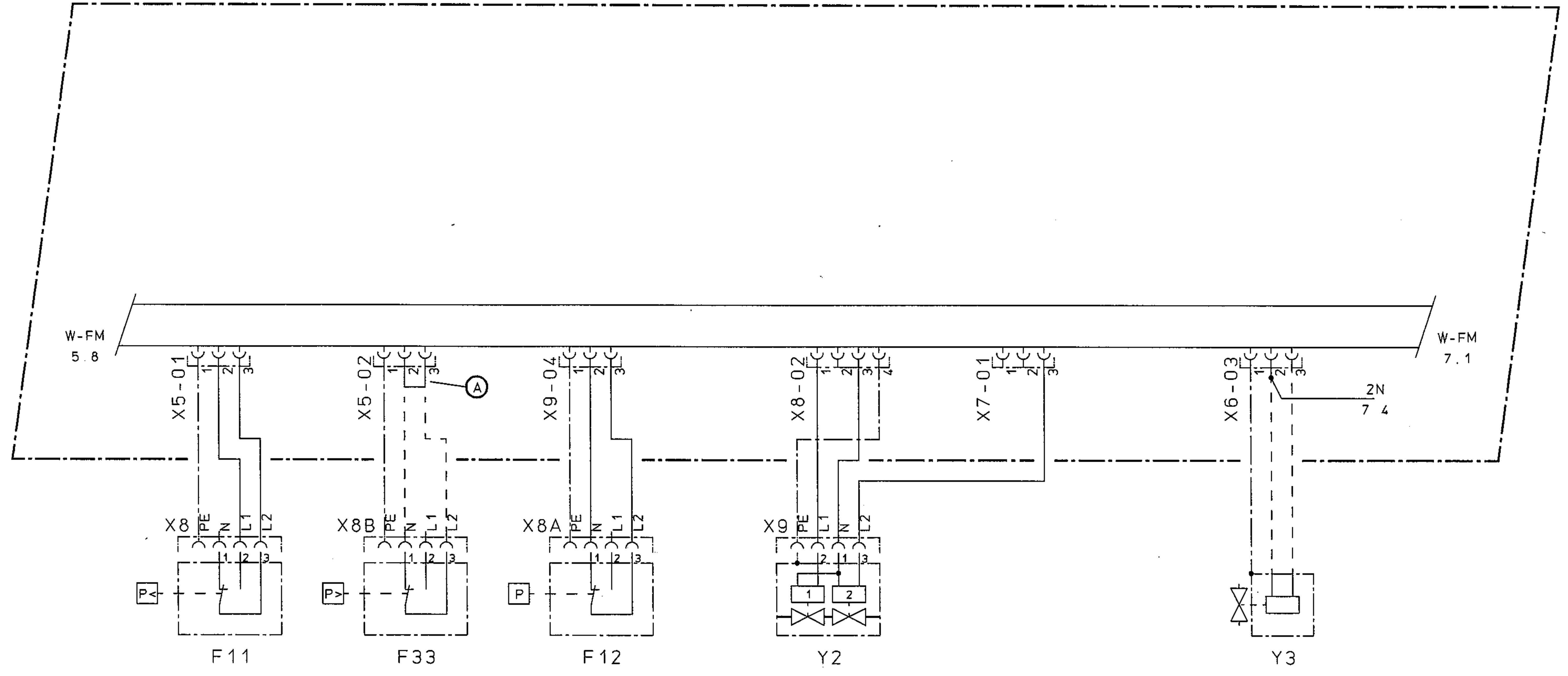

LEGENDE · *Обозначение:*

- F11 MIN. DRUCKWAECHTER GAS *Реле мин. давления газа*
- F12 DRUCKWAECHTER DICHTHEITSKONTROLLE *Реле контроля герметичности*
- F33 MAX. DRUCKWAECHTER GAS (OPTION) *Реле макс. давления газа (опция)*
- Y2 MAGNETVENTIL HAUPTGAS *Магнитный клапан, главный газ*
- Y3 MAGNETVENTIL GAS EXTERN (OPTION) *Магнитный клапан, газ внешний (опция)*

(A) \* BEI ANSCHLUSS DRUCKWAECHTER BRUECKE ENTFERNEN *При подключении реле давление удалить перемычку*

*Газовая арматура*

DIESE ZEICHNUNG IST GESCHUETZT UND DARF WEDER KOPPIERT · NOCH UNBEFUGTEN DRITTEN PERSONEN ZUGAENGLICH GEMACHT WERDEN.

61001/021336  
12.07.06 BJ

URSPR	-					DATUM	NAME	BENENNUNG	GASARMATUR	BAU-GRUPPE = B1
ERST.	-					GEZ.				- weishaupt - MAX WEISHAUPT GMBH 88475 SCHWENDI
ZUST.	-					GEPR.		SCHALTPLAN-NR.	63368/000465 B1.06/18	
		NR.	AENDERUNG	TAG NAME	NORM.					

070504-1126-1300.0623

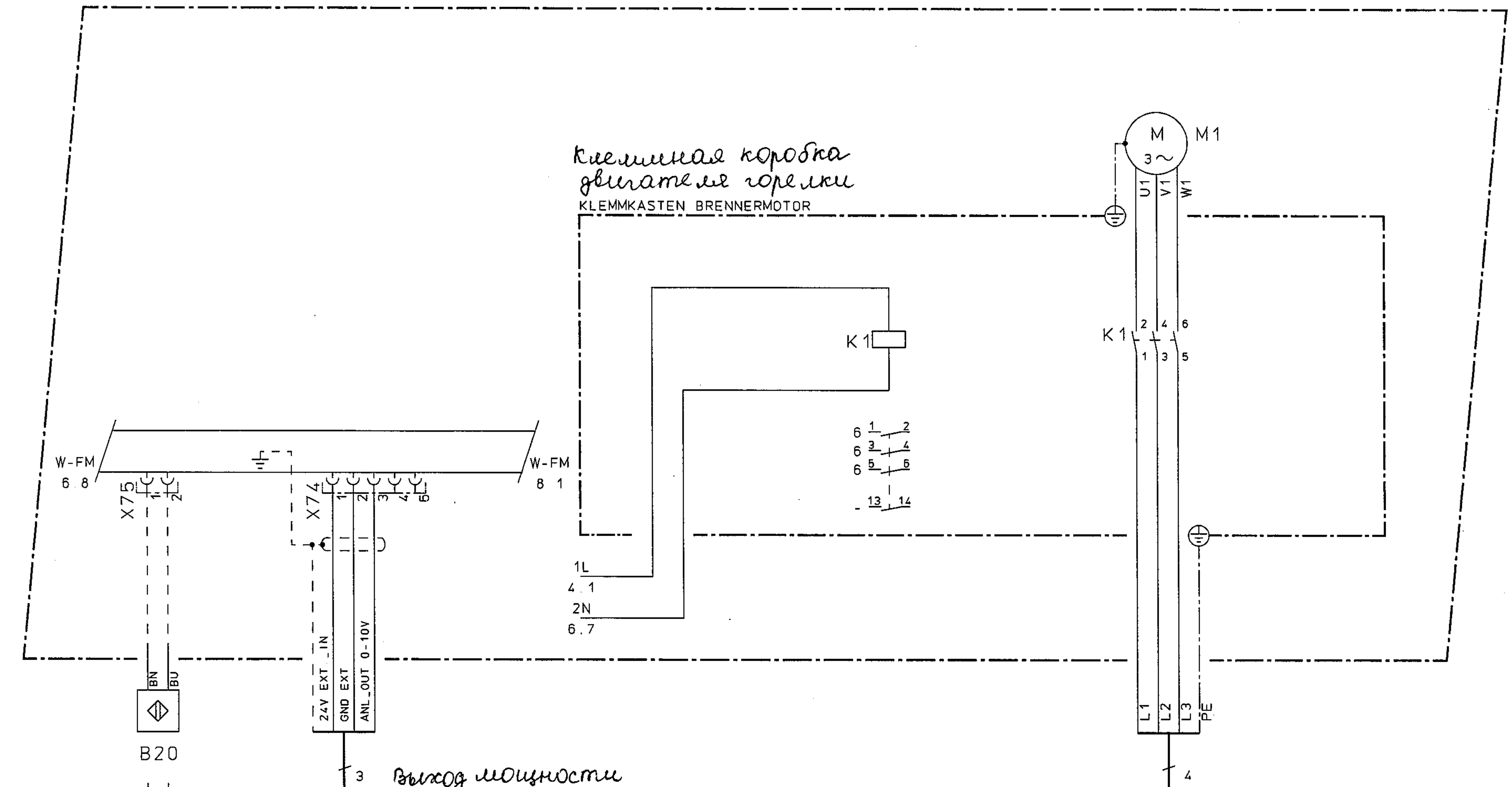

Клеммная коробка  
двигателя горелки  
KLEMMKASTEN BRENNERMOTOR

1L  
4.1  
2N  
6.7

M M1  
U1 V1 W1  
K1  
L1 L2 L3 PE  
4

DIESE ZEICHNUNG IST GESCHÜTZT UND DARF WEDER KOPIERT NOCH UNBEFUGTEN DRITTEN PERSONEN ZUGÄENGLICH GEMACHT WERDEN.

URSPR	61001/021267
ERST.	22.07.05 BJ
ZUST.	A 07.12.06 BJ

3 Выход мощности  
LEISTUNGSAusGANG  
SPANNUNGSVERSORGUNG  
24V DC POTENTIALFREI  
24VDC беспотенци.

LEGENDE : Обозначение:

- B20 BRENNSTOFFZAEHLER GAS (OPTION) Счетчик топлива (опция)
- K1 LEISTUNGSSCHUETZ Силовая защита
- M1 BRENNERMOTOR Двигатель горелки

\* VERBINDUNG SCHALTANLAGE Соединение со шкафом управления

Управление двигат

BAU-GRUPPE = B1
- weishaupt -
MAX WEISHAUP T GMBH
88475 SCHWENDI

GEZ.		DATUM		NAME		BENENNUNG	MOTOR-STEUERUNG
GEPR.						SCHALTPLAN-NR.	63368/000465 B1.07/18
NR.	AENDERUNG	TAG	NAME	NORM.			

070504-1126-1300.0623

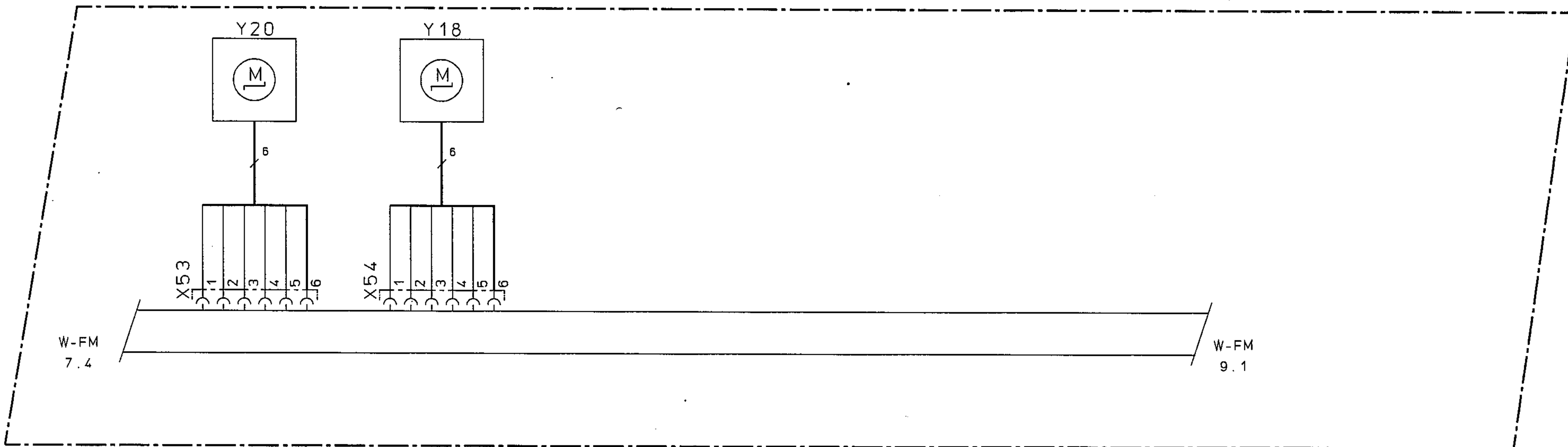

LEGENDE : *Обозначение:*

Y18 STELLANTRIEB GASDROSSEL *Сервопривод газового дросселя*  
 Y20 STELLANTRIEB LUFTKLAPPE *Сервопривод воздушной заслонки*

DIESE ZEICHNUNG IST GESCHÜTZT UND DARF WEDER KOPIERT, NOCH UNBEFUGTEN DRITTEN PERSONEN ZUGÄENGLICH GEMACHT WERDEN.

61001/021249  
23.06.05 BJ

*Сервоприводы*

BAU-GRUPPE = B1  
**-weishaupt-**  
 MAX WEISHAUPT GMBH  
 88475 SCHWENDI

URSPR				DATUM	NAME	BENENNUNG	STELLANTRIEBE
ERST.				GEZ.			
ZUST.				GEPR.		SCHALTPLAN-NR.	63368/000465 B1.08/18
	NR.	AENDERUNG	TAG	NAME	NORM.		



070504-1126-1300.0623

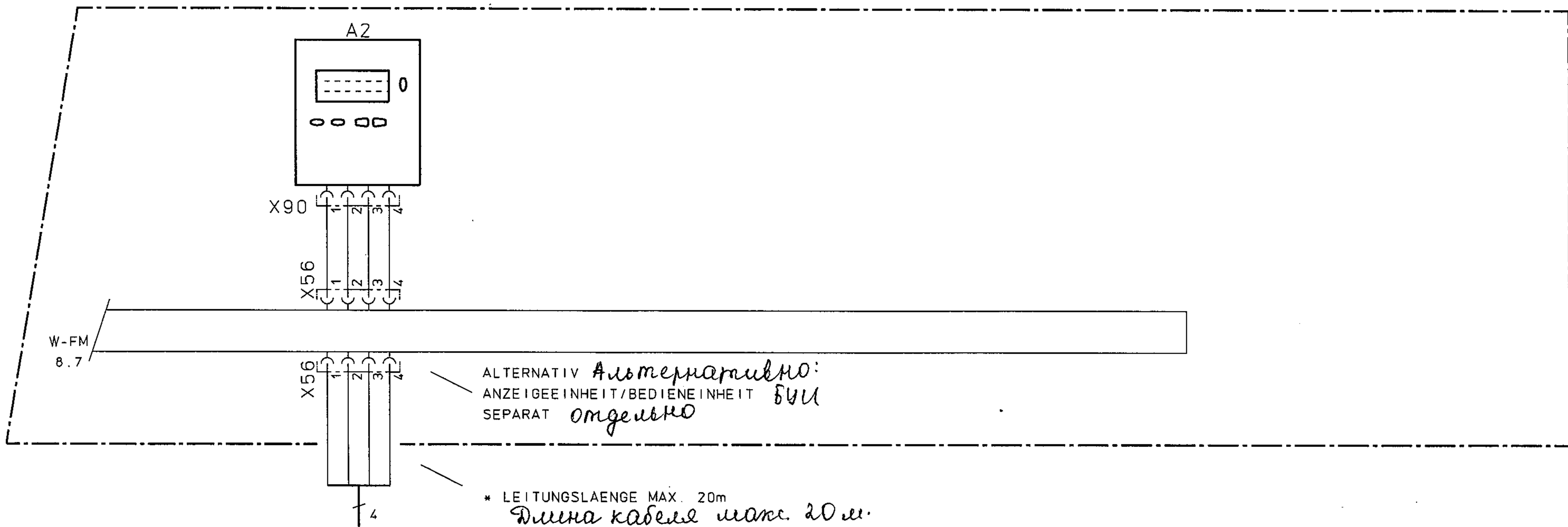

\* VERBINDUNG SCHALTANLAGE

*Соединение со шкафом управления*

LEGENDE : *Обозначение:*

A2 ANZEIGEEINHEIT/BEDIENEINHEIT *Блок управления и индикации (БУИ)*

DIESE ZEICHNUNG IST GESCHÜTZT UND DARF WEDER KOPPIERT NOCH UNBEFUGTEN DRITTEN PERSONEN ZUGÄENGLICH GEMACHT WERDEN.

61001/021126  
05.11.04 BJ  
A 20.04.07 BJ

URSPR					DATUM	NAME	BENENNUNG	ANZEIGEEINHEIT/BEDIENEINHEIT	BAU-GRUPPE = B1
ERST.					GEZ.				
ZUST.					GEPR.		SCHALTPLAN-NR.	63368/000465 B1.09/18	- weishaupt - MAX WEISHAUP T GMBH 88475 SCHWENDI
					NORM.				
					NR.	AENDERUNG	TAG NAME		

*БУИ*



070504-1126-1300.0623

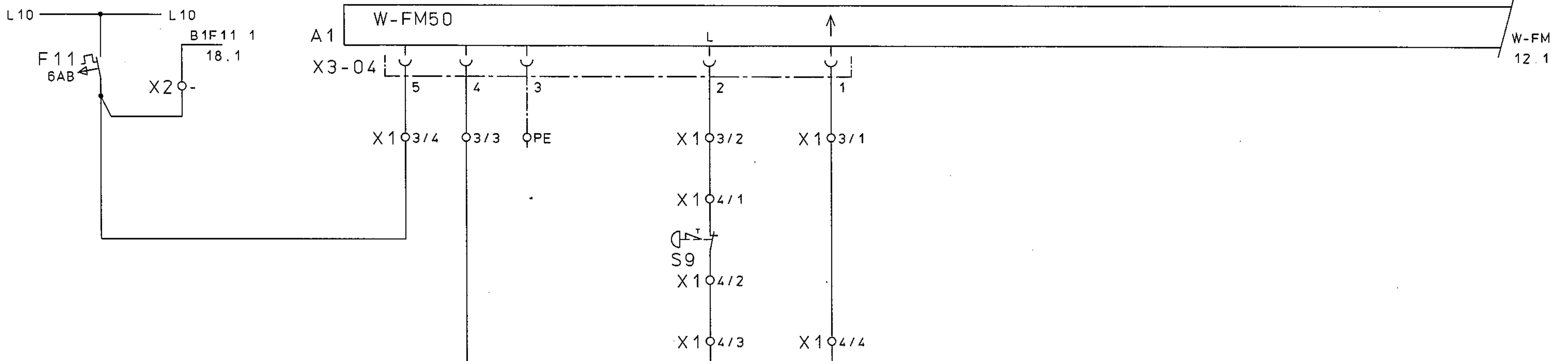

\* SICHERHEITSKETTE BZW. *Цель безопасности или*  
 \* VERRIEGELUNGSSCHALTUNG *блокировка*  
 \* NACH DEN GELTENDEN *согласно действующим*  
 \* EN-/NATIONALEN RICHTLINIEN *нормативам!*

DIESE ZEICHNUNG IST GESCHÜTZT UND DARF WEDER KOPIERT, NOCH UNBEGREIFTEN DRITTEN PERSONEN ZUGÄENGLICH GEMACHT WERDEN.

X1 4

61001/050230
05.11.04 BJ
-

URSPR	-
ERST	-
ZUST	-

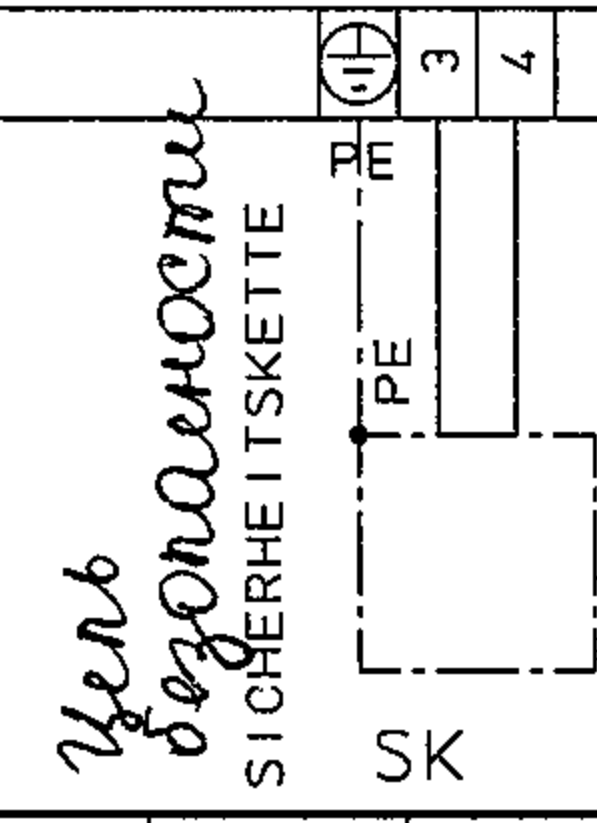
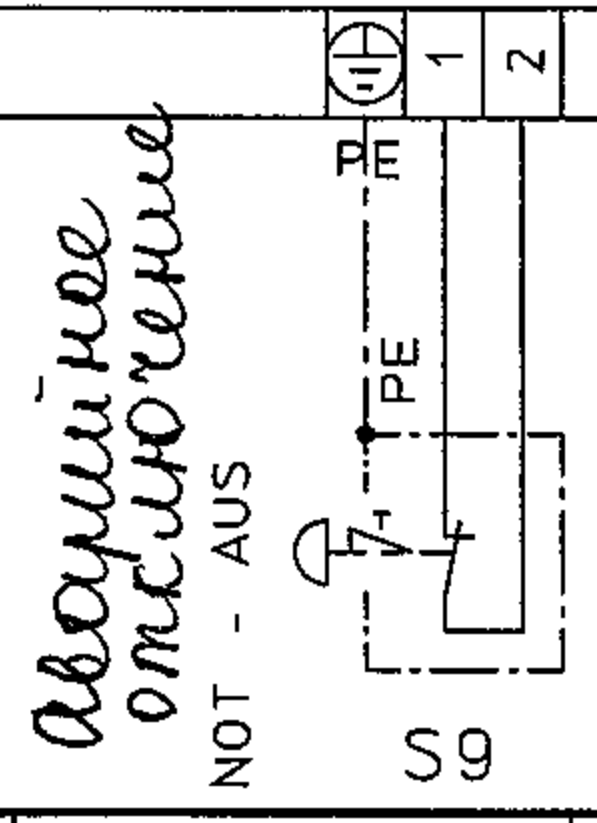

*Подана питаение*

NR.	AENDERUNG	TAG NAME	NORM.	DATUM	NAME	BENENNUNG	SPANNUNGSVERSORGUNG	BAU-GRUPPE = B1
						SCHALTPLAN-NR.	63368/000465 BI.11/18	-weishaupt- MAX WEISHAUPT GMBH 88475 SCHWENDI

070504-1126-1300.0623

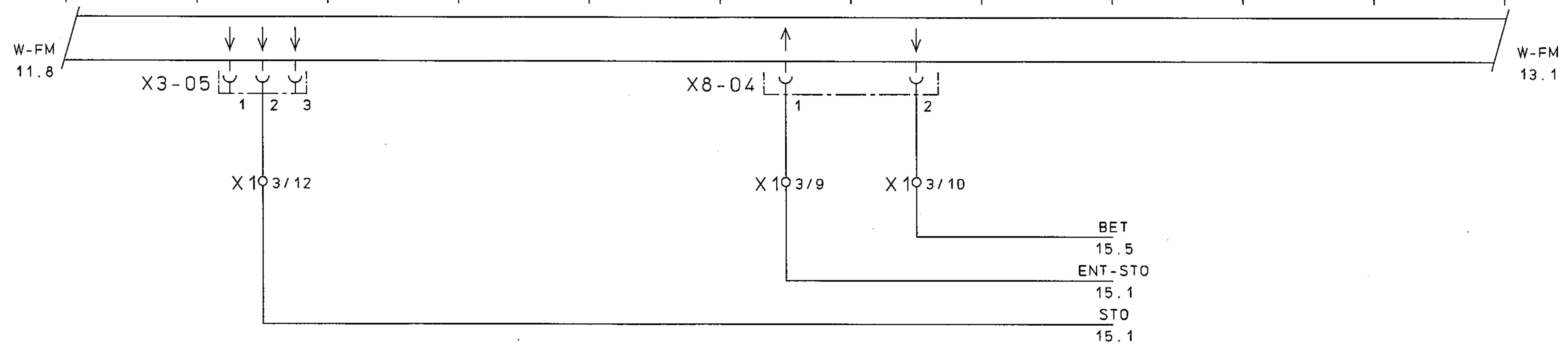

V1N11  
11.3

V1N11  
14.1

DIESE ZEICHNUNG IST GESCHÜTZT UND DARF WEDER KOPIERT, NOCH UNBEFUGTEN DRITTEN PERSONEN ZUGÄENGLICH GEMACHT WERDEN.

6

X 1

61001/050232  
08.11.04 BJ

*Разблокировка-сигнализация*

BAU-GRUPPE = B1

URSPR	-				DATUM	NAME	BENENNUNG	ENTSPERRUNG - SIGNALISIERUNG	-weishaupt- MAX WEISHAUPT GMBH 88475 SCHWENDI
ERST.	-				GEZ.				
ZUST	-				GEPR.		SCHALTPLAN-NR.	63368/000465 B1.12/18	
					NR.	AENDERUNG	TAG NAME	NORM.	

070504-1126-1300.0623

W-FM  
12.8

W-FM  
16.1

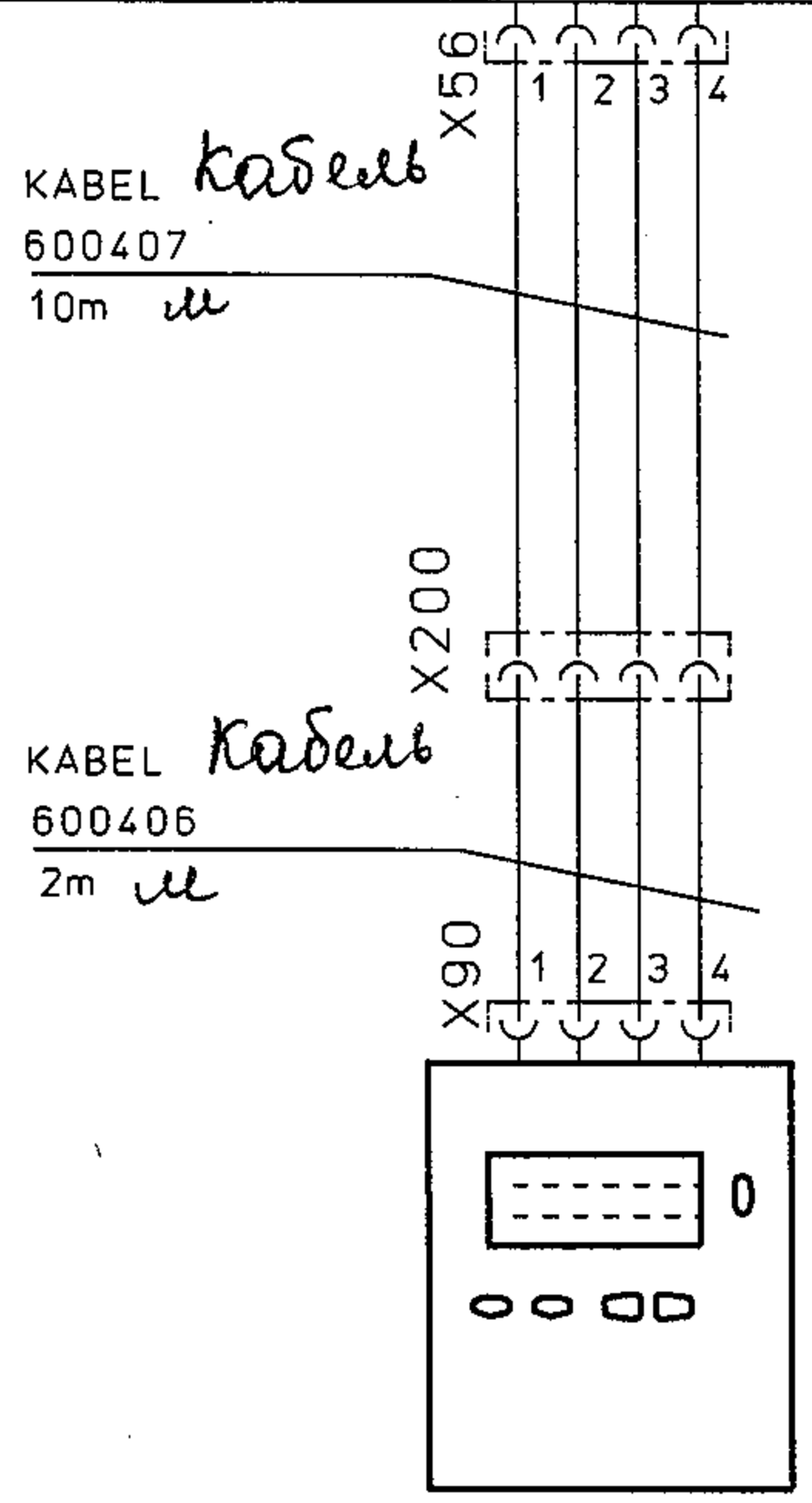

\* LEITUNGSLAENGE MAX. 20m  
Длина кабеле макс 20 м

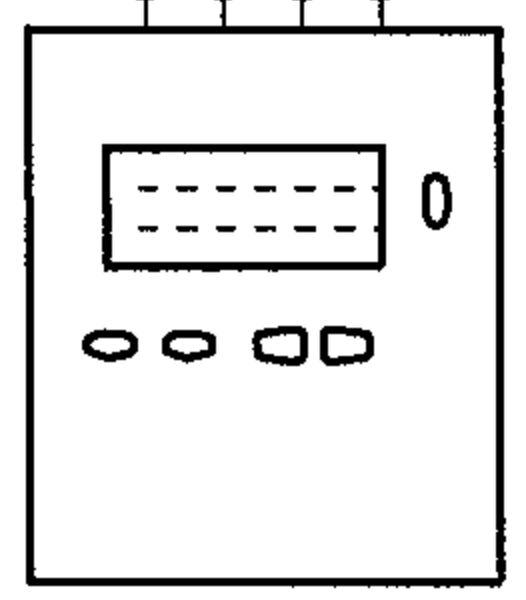

A2  
ANZEIGEEINHEIT / BEDIENEINHEIT  
SEPARAT

Буи  
отдельно

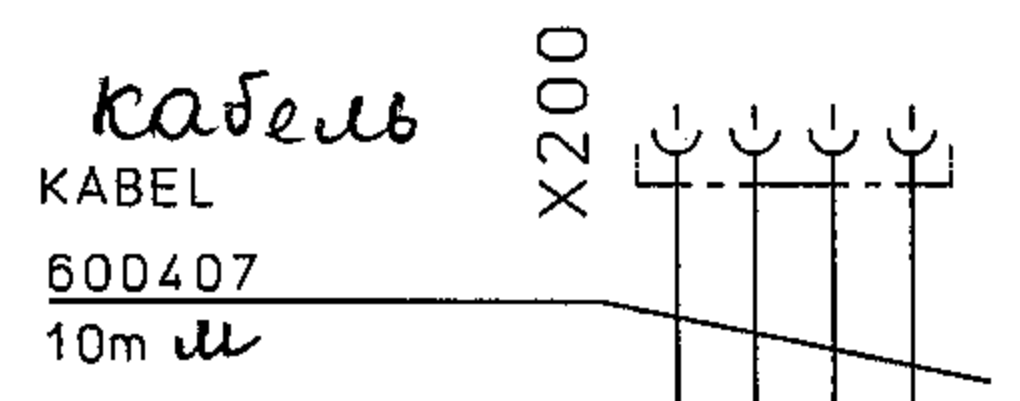

Подключение  
горелки

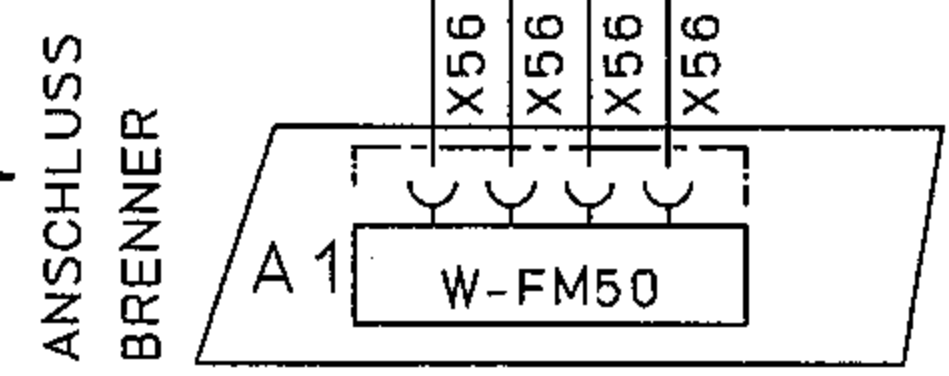

Буи отдельно

DIESE ZEICHNUNG IST GESCHUETZT UND DARF WEDER KOPFIERT . NOCH UNBEFUGTEN DRITTEN PERSONEN ZUGAENGLICH GEMACHT WERDEN.

61001/070097  
08.11.04 BJ  
A 20.04.07 BJ

URSPR	-		NR.	AENDERUNG	TAG NAME	NORM.	DATUM	NAME	BENENNUNG	ANZEIGEEINHEIT / BEDIENEINHEIT SEPARAT	BAU-GRUPPE = B1
ERST.	-								SCHALTPLAN-NR.	63368/000465 B1.13/18	-weishaupt-
ZUST.	-										MAX WEISHAUP T GMBH 88475 SCHWEND I

070504-1126-1300.0623

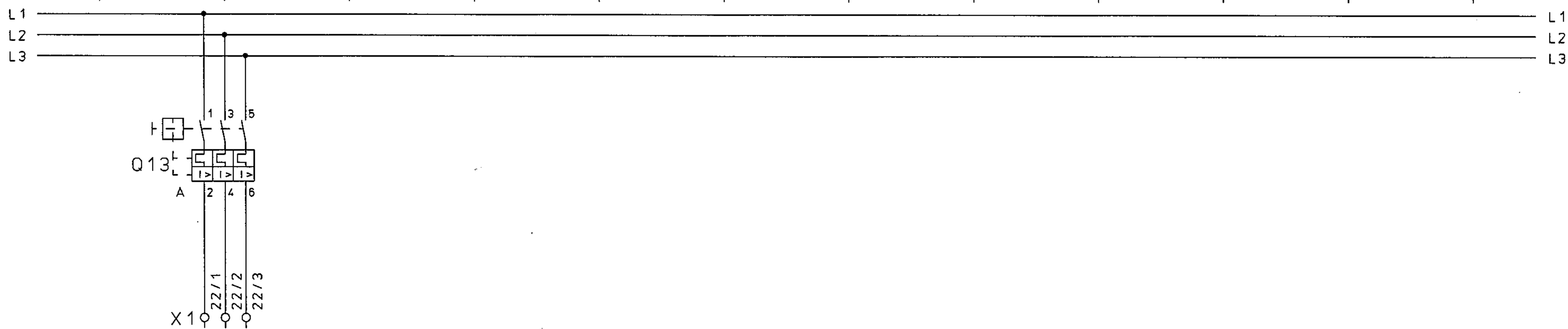

V1N11  
12.8

V1N11  
15.1

DIESE ZEICHNUNG IST GESCHÜTZT UND DARF WEDER KOPIERT, NOCH UNBEFUGTEN DRITTEN PERSONEN ZUGÄENGLICH GEMACHT WERDEN.

X1 22

*Подключен к сети  
Автоматический розетку*  
NETZANSCHLUSS  
BRENNERMOTOR

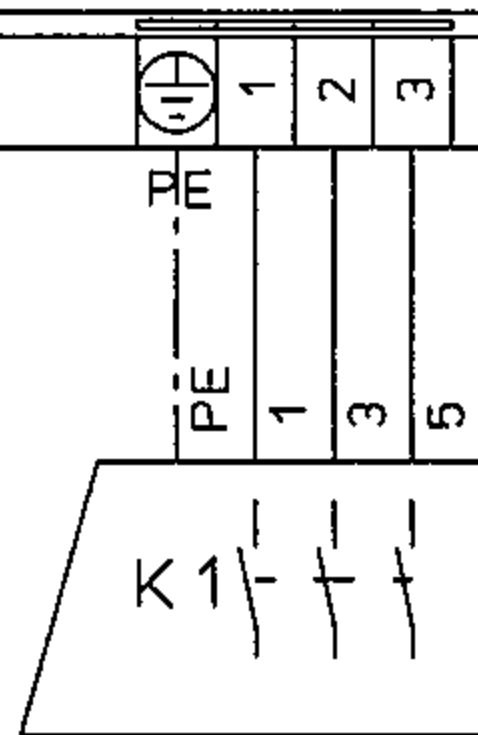

.KW / ...A

*Подключен к сети  
Автоматический розетку*

BAU-GRUPPE = B1

URSPR. 61001/080078  
ERST. 08.11.04 BJ  
ZUST. -

NR.	AENDERUNG	TAG	NAME	NORM.	DATUM	NAME	BENENNUNG	SCHALTPLAN-NR.
							NETZANSCHLUSS BRENNERMOTOR	63368/000465 B1.14/18

**- weishaupt -**  
MAX WEISHAUPT GMBH  
88475 SCHWENDI

070504-1126-1300.0623

DIESE ZEICHNUNG IST GESCHÜTZT UND DARF WEDER KOPIERT, NOCH UNBEFUGTEN DRITTEN PERSONEN ZUGÄNGLICH GEMACHT WERDEN.

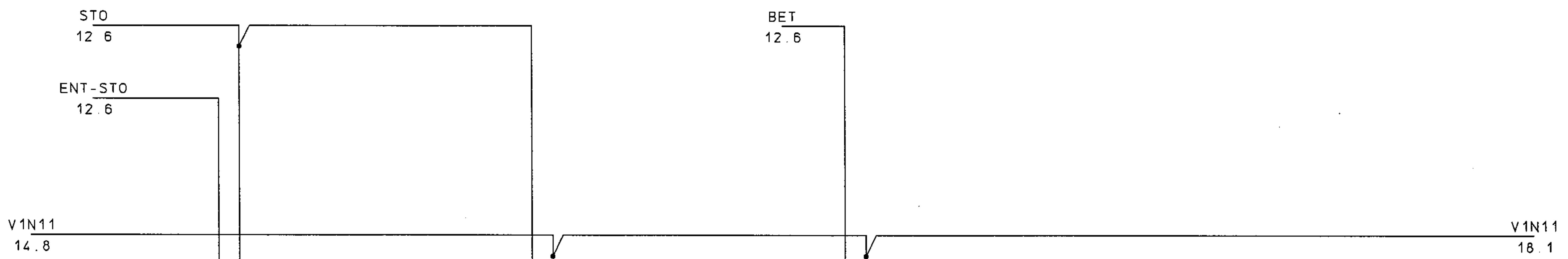

61001/050288  
25 10.05 BJ  
A 02 02 07 BJ

*Разблокировка  
и регулировка  
горелки*  
ENTRIEGELUNG  
FEUERUNGSMANAGER

*Разблокировка  
и регулировка  
горелки*  
VERRIEGELUNG  
FEUERUNGSMANAGER

*Горелка  
в работе*  
BRENNER  
BETRIEB

*Команда/сигнал внешн.*

BAU-GRUPPE = B1

URSPR	-					DATUM	NAME	BENENNUNG	BEFEHL / MELDUNGEN EXTERN	- weishaupt - MAX WEISHAUPT GMBH 88475 SCHWENDI
ERST.	-					GEZ.				
ZUST.	-					GEPR.		SCHALTPLAN-NR.	63368/000465 B1. 15/18	
		NR.	AENDERUNG	TAG	NAME	NORM.				

070504-1126-1300.0623

W-FM  
13 8

X5-03

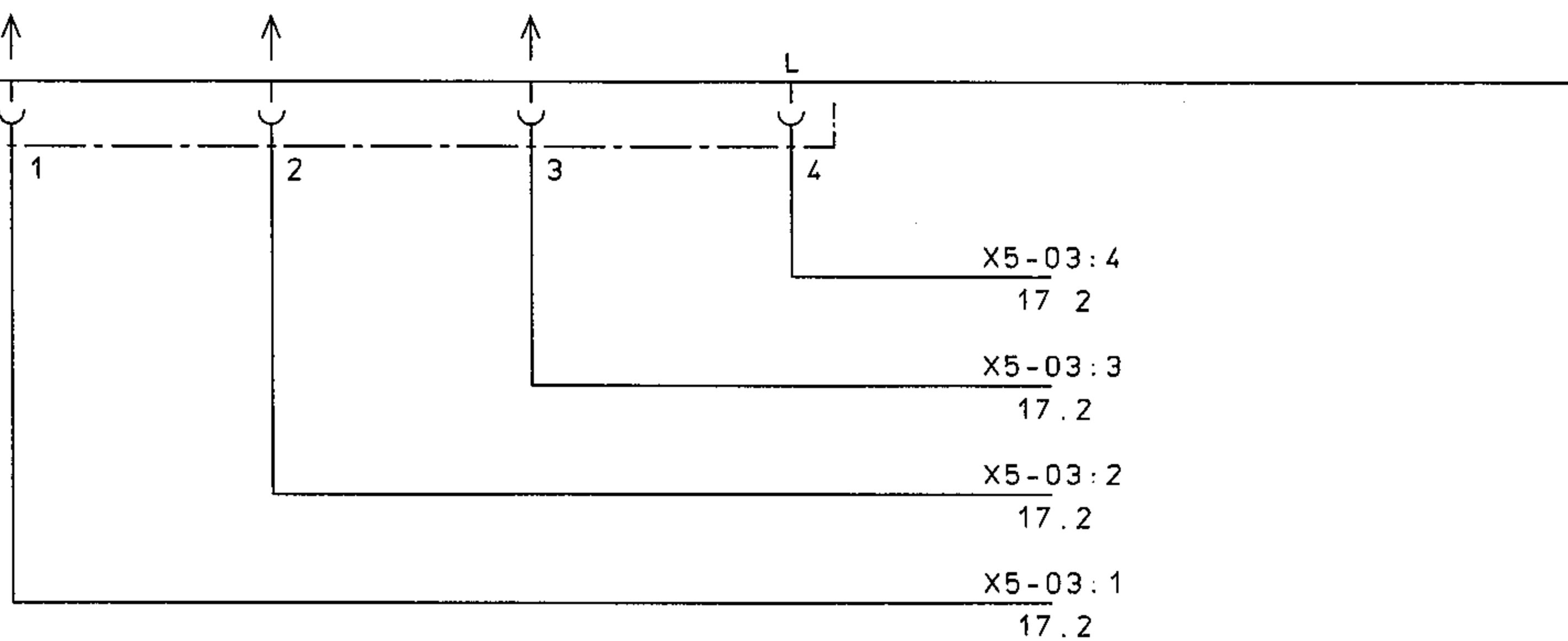

DIESE ZEICHNUNG IST GESCHÜTZT UND DARF WEDER KOPIERT, NOCH UNBEGUTET DRITTEN PERSONEN ZUGÄENGLICH GEMACHT WERDEN.

37

X 1

61001/050254  
22.06.05 BJ

*Цель тока регулятора*

BAU-GRUPPE = B1

URSPR					DATUM	NAME	BENENNUNG	REGLERSTROMKREIS	-weishaupt- MAX WEISHAUPT GMBH 88475 SCHWENDI
ERST.					GEZ.				
ZUST.					GEPR.		SCHALTPLAN-NR.	63368/000465 B1.16/18	
					NR.	AENDERUNG	TAG NAME		



070504-1126-1300.0623

X5-03:4  
16.5  
X5-03:3  
16.5  
X5-03:2  
16.5  
X5-03:1  
16.5

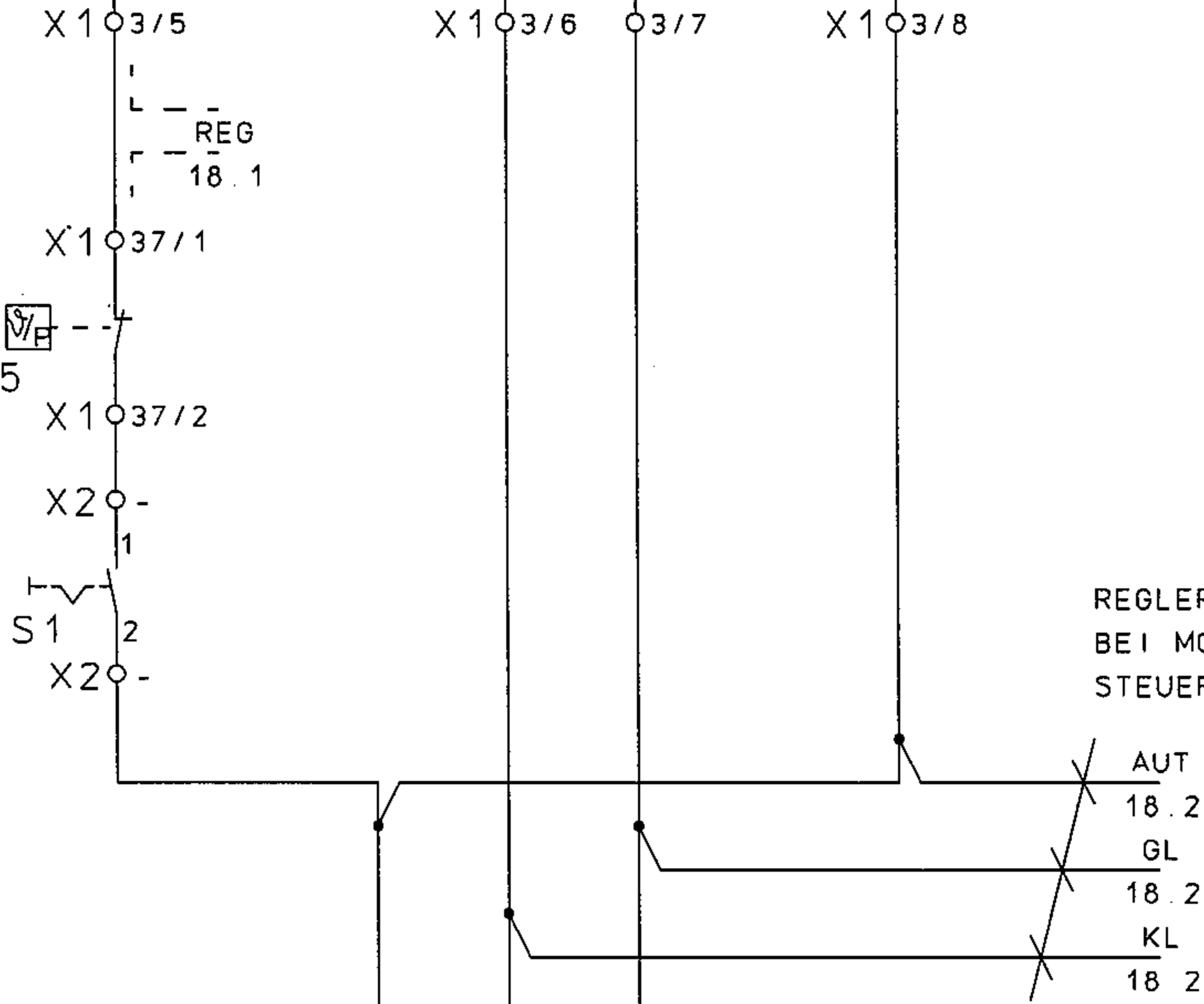

*Топлива вкл.  
BRENNER EIN*

REGLERANSCHLUSS BEI MODULIERENDER STEUERUNG  
*Подключение регулятора при модулируемой управлении*

X1037/5 X1037/4 X1037/3  
ENTFAELLT BEI MODULIERENDER STEUERUNG  
*не нужно при модулируемой управлении*

*Регулятор макс-пол/  
регулятор давления*

TEMPERATURREGLER/  
DRUCKREGLER

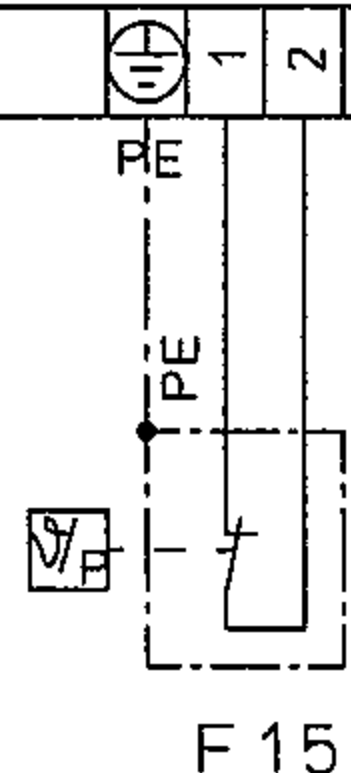

*Регулятор Т-пол/  
регулятор давления  
допускает нагрузку*

TEMPERATURREGLER/  
DRUCKREGLER  
GROSSLAST

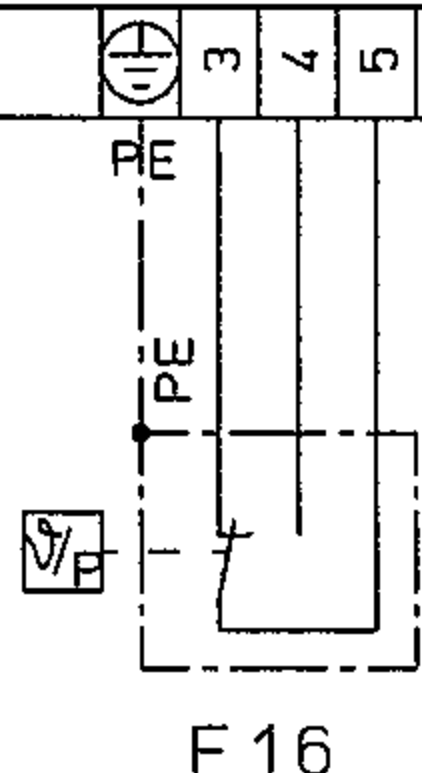

*Цель тока регулятора*

BAU-GRUPPE = B1  
**- weishaupt -**  
MAX WEISHAUPT GMBH  
88475 SCHWENDI

DIESE ZEICHNUNG IST GESCHÜTZT UND DARF WEDER KOPIERT NOCH UNBEFUGTEN DRITTEN PERSONEN ZUGÄENGLICH GEMACHT WERDEN.

URSPR. 61001/050262  
ERST. 24.06.05 BJ  
ZUST. -

GEZ.	DATUM	NAME	BENENNUNG	REGLERSTROMKREIS
GEPR.			SCHALTPLAN-NR.	63368/000465 Bl. 17/18
NORM.				
NR.	AENDERUNG	TAG NAME		

070504-1126-1300.0623

B1F11.1  
11.2

LEISTUNGSREGLER *Регулятор мощности*  
BRENNER *горелки*

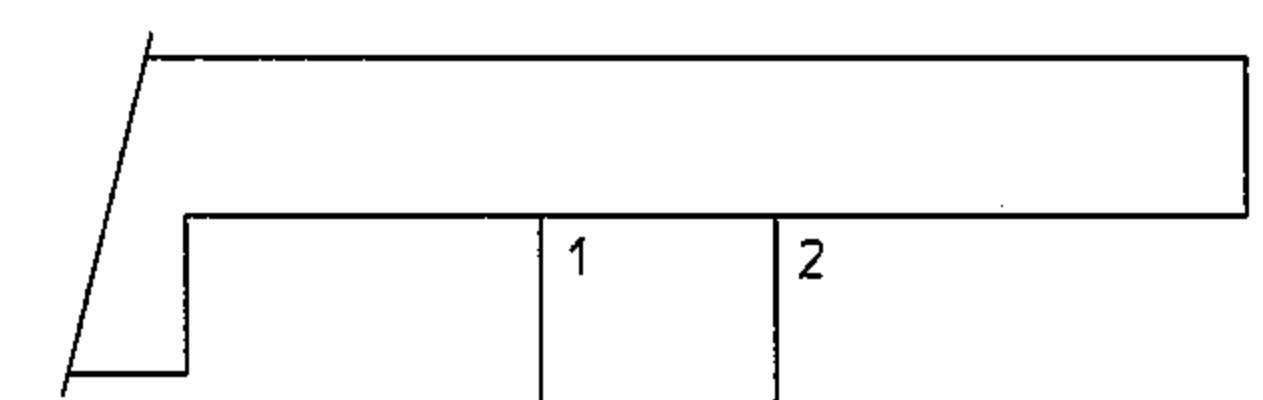
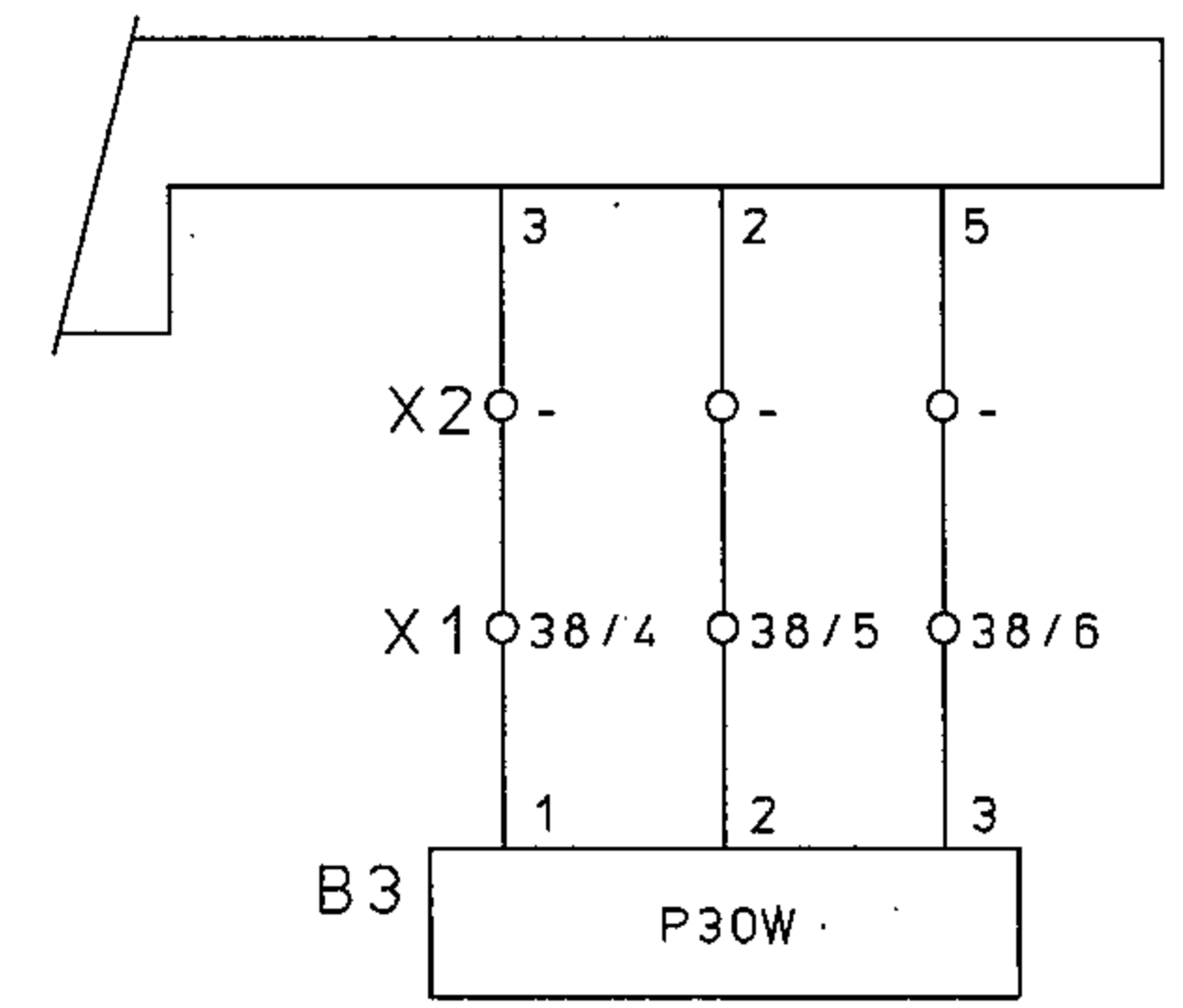
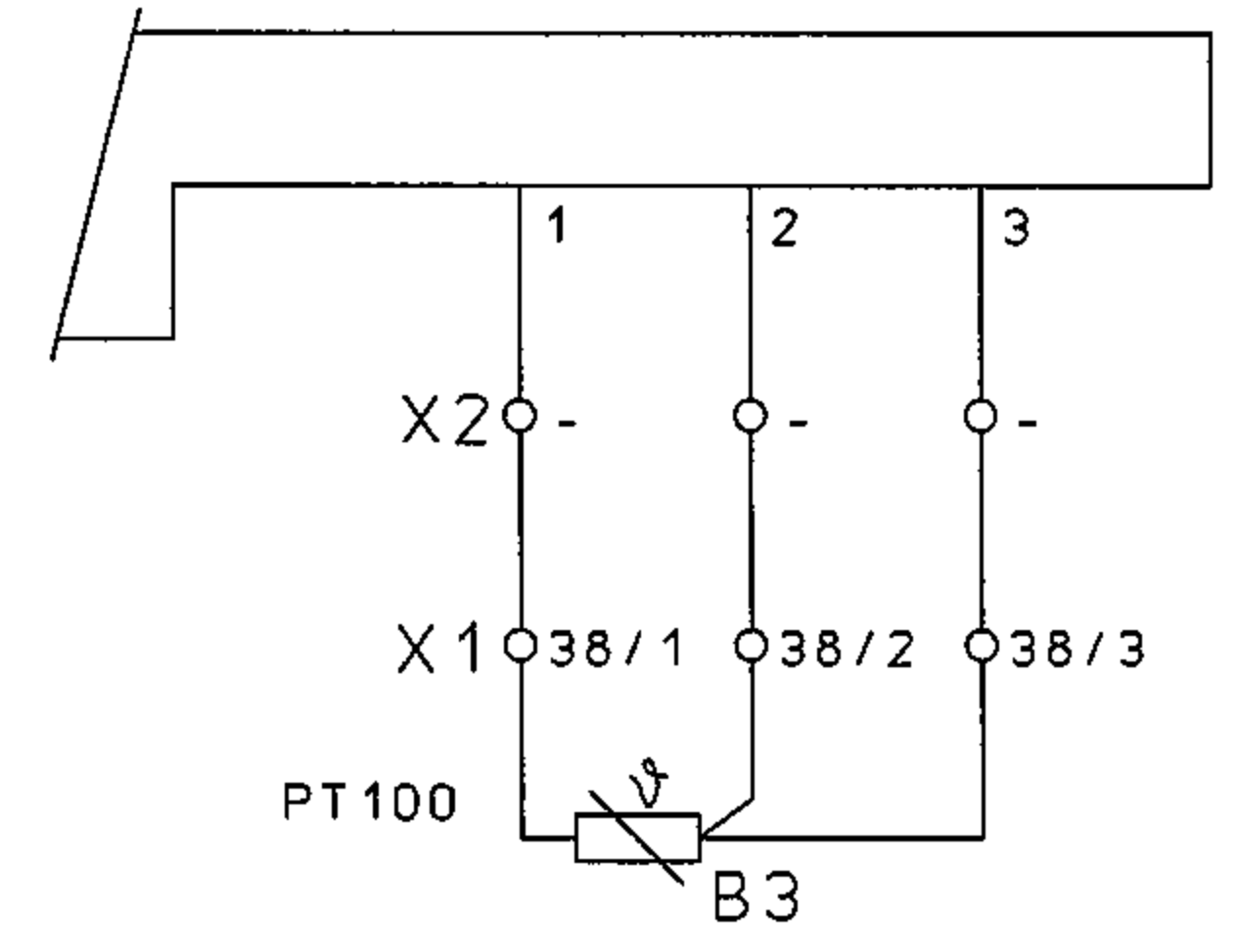
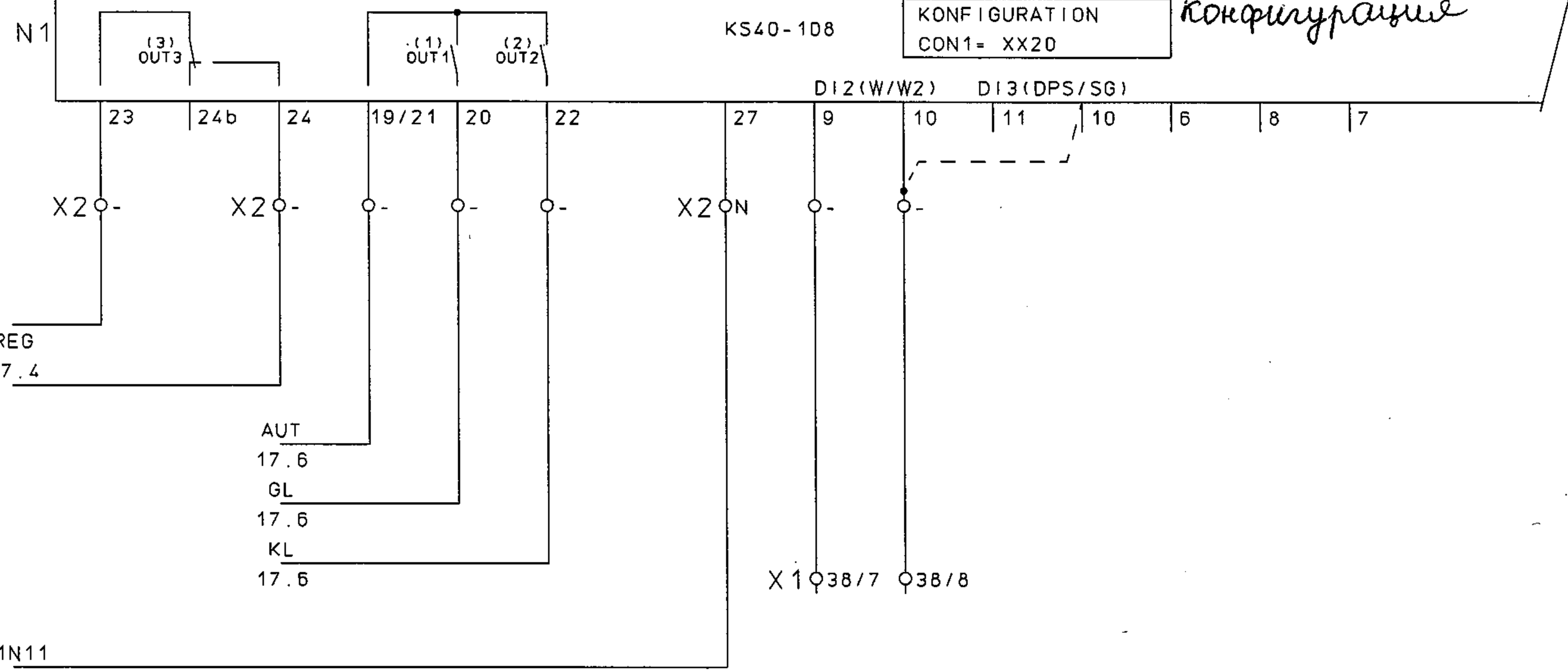

DIESE ZEICHNUNG IST GESCHÜTZT UND DARF WEDER KOPIERT, NOCH UNBEFUGTEN DRITTEN PERSONEN ZUGÄENGLICH GEMACHT WERDEN.

*датчик температуры*

*датчик давления*

*переключение заданного значения*

*термоэлемент*

*кабель датчика*  
FUEHLERLEITUNG

B3 *Регулятор мощности* GRUPPE = B1

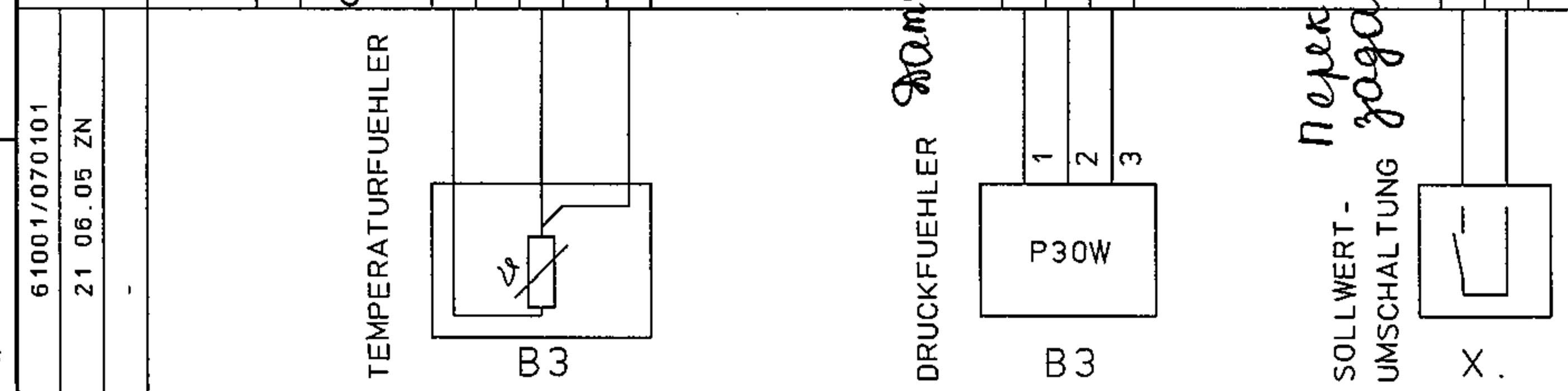

URSPR	61001/070101	DATUM		NAME		BENENNUNG	LEISTUNGSREGELUNG	-weishaupt- MAX WEISHAUP T GMBH 88475 SCHWEND1
ERST.	21.06.05 ZN	GEZ				SCHALTPLAN-NR.	63368/000465 BI. 18/18	
ZUST		GEPR						
		NORM.						
		NR	AENDERUNG	TAG	NAME			