

SCHALTPLAN

- weishaupt -

DIESER SCHALTPLAN BESTEHT AUS EINZEL-BLAETTERN.
DIE DURCH 'BLATT-NUMMER / ANZAHL DER BLAETTER' GEKENNZEICHNET SIND.

DIE BEZEICHNUNGEN AN DEN BETRIEBSMITTELN SIND ENTSPRECHEND
EN- /DIN-NORMEN AUSGEFUEHRT :
DIE BETRIEBSMITTEL -KENNZEICHNUNG BESTEHT AUS DEM KENNZEICHNUNGS-BLOCK
'ANLAGE' (BAUGRUPPE) UND 'ART,ZAEHLNUMMER'.
DER HINWEIS FUER DEN DARSTELLUNGSORT IM SCHALTPLAN SETZT SICH ZUSAMMEN
AUS 'BLATTNUMMER . PLANABSCHNITT'.

KLEMMEN-BEZEICHNUNGEN :
X1 KLEMMEN DER SCHALTANLAGE
X2 TUERVERBINDUNGEN (OPTION)

VOR INBETRIEBNAHME IST DER ANSCHLUSS DER EXTERNEN ELEKTRISCHEN
BETRIEBSMITTEL ZU UEBERPRUEFEN.
DER PROGRAMMABLAUF IST ENTSPRECHEND DEN VORGABEN DER
MONTAGE-UND BETRIEBSANLEITUNG DES BRENNERS ZU PRUEFEN.

DIE HERSTELLERANGABEN DER ANGESCHLOSSENEN
SCHALTGLIEDER (Z.B. REGLER WASSERMANGELSICHERUNG USW.)
SIND ZU BEACHTEN.

BEI FEHLERN IN DIESEM SCHALTPLAN WIRD EINE HAFTUNG NUR IM RAHMEN
UNSERER LIEFER-UND ZAHLUNGSBEDINGUNGEN UEBERNOMMEN.

FUER FREMDGEFERTIGTE SCHALTANLAGEN WIRD KEINE
HAFTUNG UEBERNOMMEN.

SCHUTZERDUNG ODER NULLUNG NACH
OERTLICHEN VORSCHRIFTEN !

SCHALTPLAN-HINWEISE :

PLANABSCHNITT-
NUMMIERUNG

STROMLAUFPLAN

SCHALTGLIED-
ANGABE

KLEMMLEISTEN-
ABSCHNITT-
KENNZEICHNUNG

KLEMMEN-
ANSCHLUSSPLAN

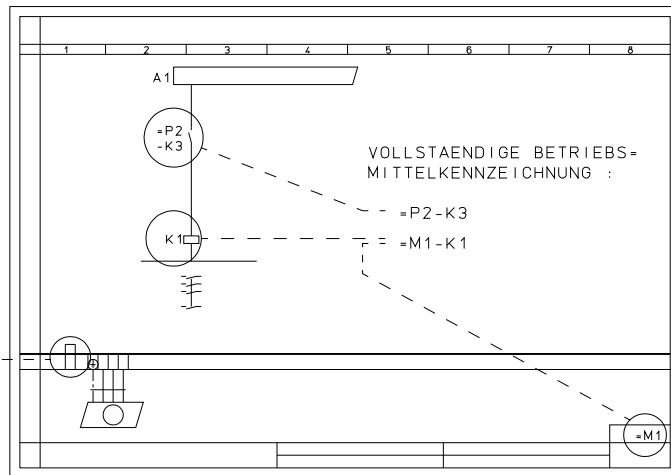

DIESE ZEICHNUNG IST GESCHUTZT UND DARF
WEDER KOPIERT, NOCH UNBEFUGTEN DRITTEN
PERSONEN ZUGAENGLICH GEMACHT WERDEN.

61001/010603
04.12.00 BJ

URSPR. ERST. ZUST.	KOMMISSION			AUFTR. NR.	DATUM	NAME	BENENNUNG	WM-GL 10 - WM-GL20 ZM-R/D	BAU-GRUPPE = B1
	STANDORT								
				A BEREICHSERW.	26.07.06 BJ	GEPR.	SCHALTPLAN-NR. 63478/000224 Bl. 01/14		- weishaupt - MAX WEISHAUPT GMBH 88475 SCHWENDI
				NR. AENDERUNG	TAG NAME	NORM.			

070504-1124-1300.0623

DIESE ZEICHNUNG IST GESCHÜTZT UND DARF WEDER KOPIERT, NOCH UNBEGLEITET DRITTEN PERSONEN ZUGÄENGLICH GEMACHT WERDEN.

61001/030001
08.01.98 BJ
A.20.01.04 BJ

URSPR. 400/230V 3/N/PE 50-60Hz
ERST. 380/220V 3/N/PE 50-60Hz
ZUST.

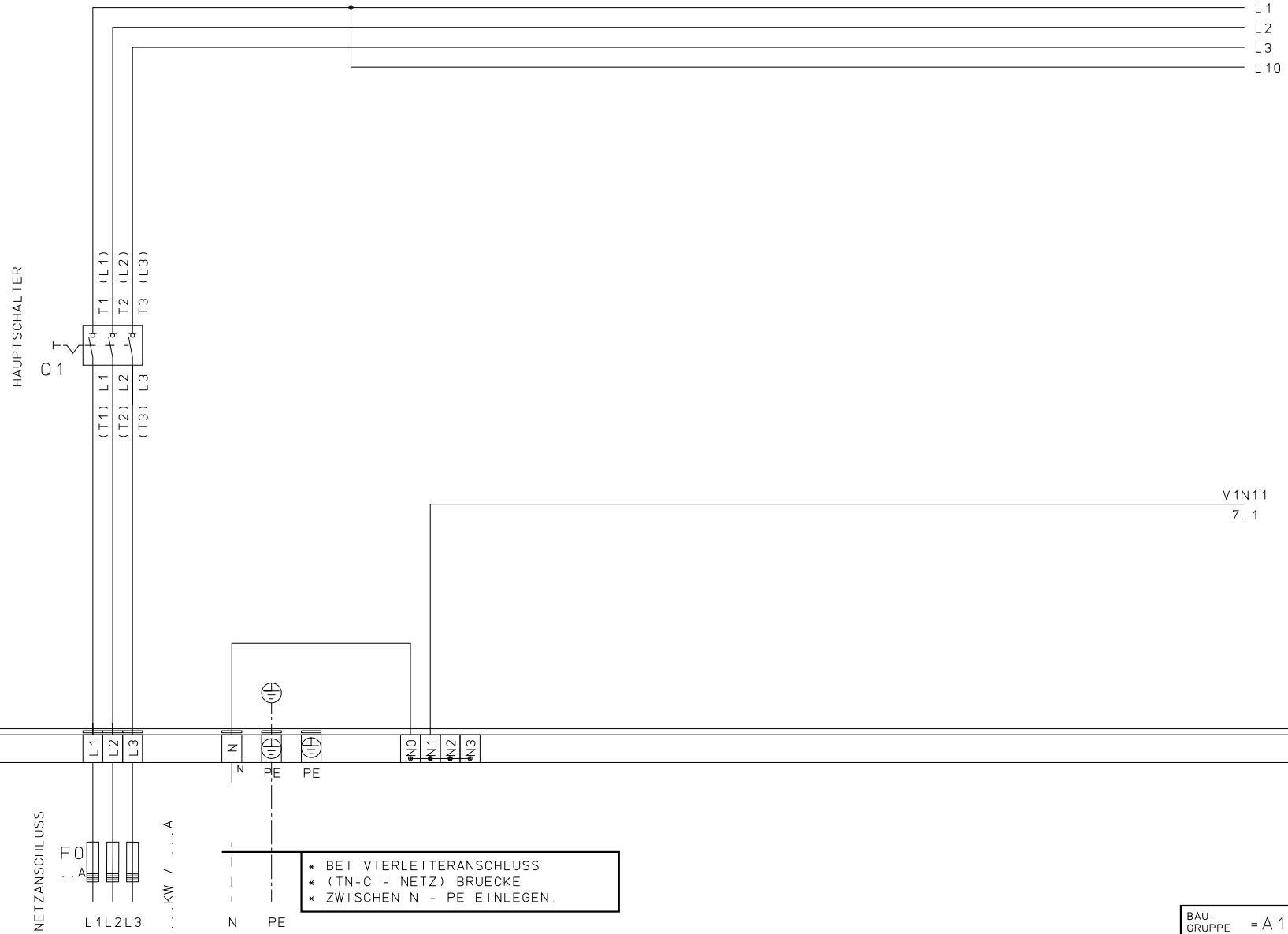

V1N11
7.1

* BEI VIERLEITERANSCHLUSS
* (TN-C - NETZ) BRUECKE
* ZWISCHEN N - PE EINLEGEN.

BAU-GRUPPE = A 1

BENENNUNG		NETZANSCHLUSS	
SCHALTPLAN-NR.		63478/000224 Bl.02/14	
NR.	AENDERUNG	TAG	NAME

-weishaupt-
MAX WEISHAUPT GMBH
88475 SCHWENDI

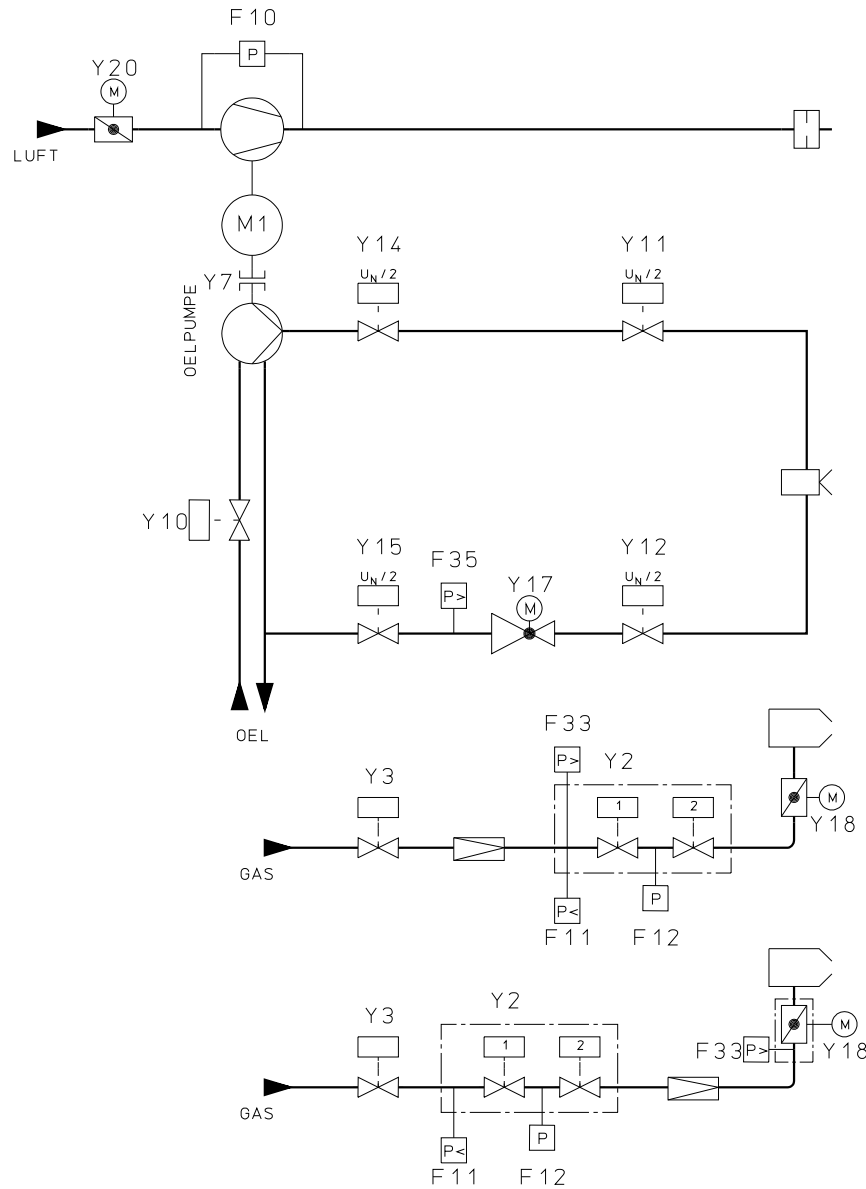

LEGENDE :

- F 10 LUFTDRUCKWAECHTER
- F 11 MIN. DRUCKWAECHTER GAS
- F 12 DRUCKWAECHTER DICHTHEITSKONTROLLE (OPTION)
- F 33 MAX. DRUCKWAECHTER GAS (OPTION)
- F 35 MAX. DRUCKWAECHTER IM OELRUECKLAUF
- M1 BRENNERMOTOR
- Y2 MAGNETVENTIL HAUPTGAS
- Y3 MAGNETVENTIL GAS EXTERN (OPTION)
- Y7 MAGNETKUPPLUNG (OPTION)
- Y10 ANTIHEBERVENTIL (OPTION)
- Y11 MAGNETVENTIL
- Y12 MAGNETVENTIL
- Y14 MAGNETVENTIL ZUSAETZLICH
- Y15 MAGNETVENTIL ZUSAETZLICH
- Y17 STELLANTRIEB OELREGLER
- Y18 STELLANTRIEB GASDROSSEL
- Y20 STELLANTRIEB LUFTKLAPPE

DIESE ZEICHNUNG IST GESCHÜTZT UND DARF WEDER KOPIERT, NOCH UNBEOFUGTEN DRITTEN PERSONEN ZUGAENGLICH GEMACHT WERDEN.

URSPR.	61001/010791
ERST.	24.04.06 BJ
ZUST.	B/21.08.06 ZN

R + I - SCHEMA

NR.	AENDERUNG	TAG	NAME	NORM.

DATUM	NAME	BENENNUNG	WM-GL 10 - WM-GL20 ZM-R
		SCHALTPLAN-NR.	63478/000224 Bl. 03/14

BAU-GRUPPE = B 1

-weishaupt-
MAX WEISHAUPT GMBH
88475 SCHWENDI

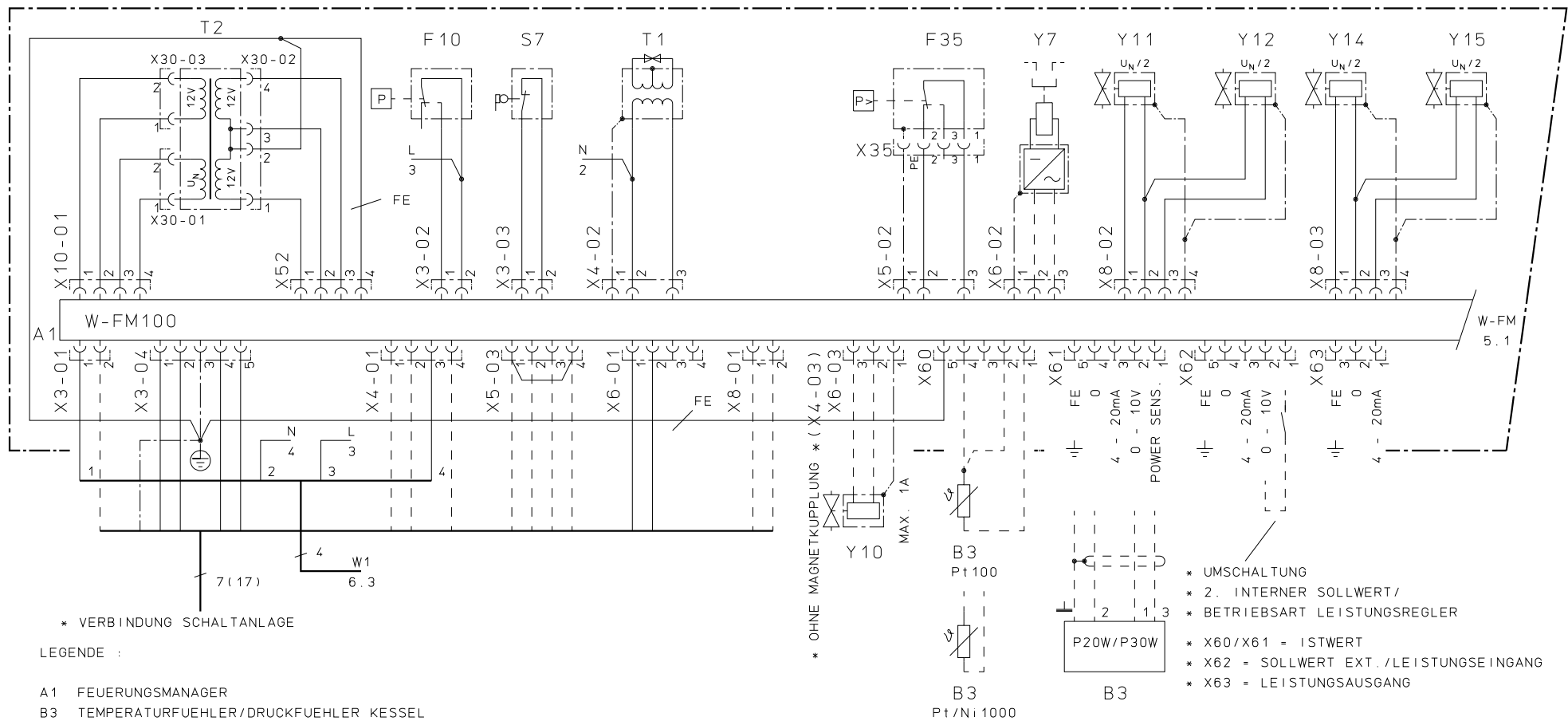

DIESE ZEICHNUNG IST GESCHÜTZT UND DARF WEDER KOPIERT, NOCH UNBEBUGNET DRIITEN PERSONEN ZUGÄNGLICH GEMACHT WERDEN.

* VERBINDUNG SCHALTANLAGE

LEGENDE :

- A1 FEUERUNGSMANAGER
- B3 TEMPERATURFUEHLER/DRUCKFUEHLER KESSEL
- F10 DRUCKWAECHTER FUER LUFT
- F35 MAX.DRUCKWAECHTER IM OELRUECKLAUF
- S7 ENDSCHALTER AM BRENNERFLANSCH
- T1 ZUENDGERAAT
- T2 TRANSFORMATOR
- Y7 MAGNETKUPPLUNG (OPTION)
- Y10 ANTIHEBERVENTIL (OPTION)
- Y11 MAGNETVENTIL
- Y12 MAGNETVENTIL
- Y14 MAGNETVENTIL ZUSAETZLICH
- Y15 MAGNETVENTIL ZUSAETZLICH
- FE FUNKTIONSERDE

* OHNE MAGNETKUPPLUNG * (X4-03)

- * UMSCHALTUNG
- * 2. INTERNER SOLLWERT /
- * BETRIEBSART LEISTUNGSREGLER
- * X60/X61 = ISTWERT
- * X62 = SOLLWERT EXT. /LEISTUNGSEINGANG
- * X63 = LEISTUNGSAusGANG

- * BRUECKE X5-03/1 - X5-03/4 UND
- * FUNKTION X60 - X63
- * NUR BEI INTERNEM LEISTUNGSREGLER

URSPR.	61001/021312
ERST.	06.07.04 ZN
ZUST.	A 26.07.06 BJ

NR.	AENDERUNG	TAG	NAME	DATUM	NAME

BENENNUNG	WM-GL 10 - WM-GL20 ZM-R
SCHALTPLAN-NR.	63478/000224 Bl. 04/14

BAU-GRUPPE	= B1
-weishaupt-	
MAX WEISHAUPT GMBH 88475 SCHWENDI	

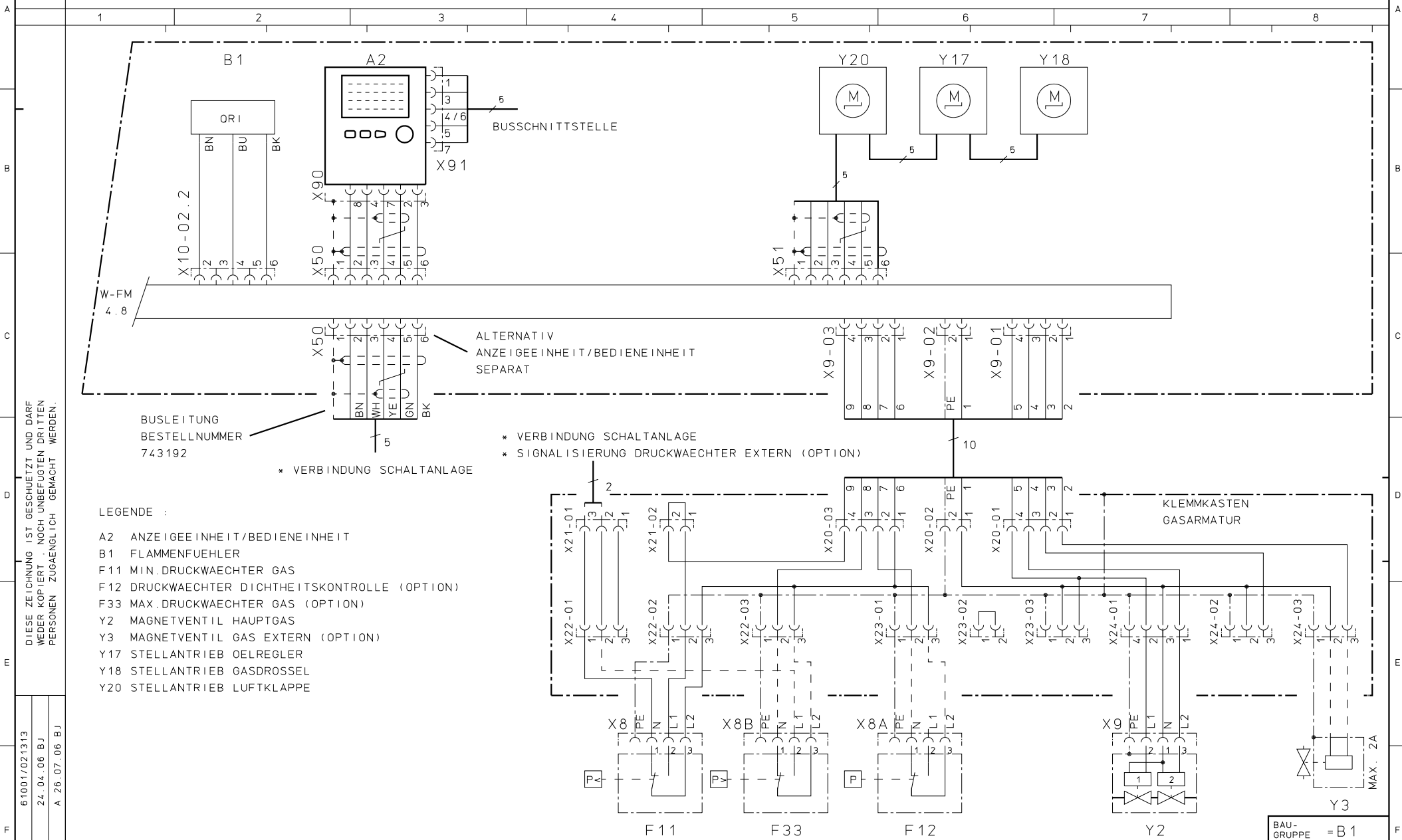

DIESE ZEICHNUNG IST GESCHÜTZT UND DARF WEDER KOPIERT, NOCH UNBEBUGNET DRITTEN PERSONEN ZUGÄNGLICH GEMACHT WERDEN.

BUSLEITUNG
 BESTELLNUMMER
 743192

* VERBINDUNG SCHALTANLAGE

* VERBINDUNG SCHALTANLAGE
 * SIGNALISIERUNG DRUCKWAECHTER EXTERN (OPTION)

- LEGENDE :
- A2 ANZEIGEEINHEIT/BEDIENEINHEIT
 - B1 FLAMMENFUEHLER
 - F11 MIN.DRUCKWAECHTER GAS
 - F12 DRUCKWAECHTER DICHTHEITSKONTROLLE (OPTION)
 - F33 MAX.DRUCKWAECHTER GAS (OPTION)
 - Y2 MAGNETVENTIL HAUPTGAS
 - Y3 MAGNETVENTIL GAS EXTERN (OPTION)
 - Y17 STELLANTRIEB OELREGLER
 - Y18 STELLANTRIEB GASDROSSEL
 - Y20 STELLANTRIEB LUFTKLAPPE

URSPR.	61001/021313
ERST.	24.04.06 B.J
ZUST.	A 26.07.06 B.J

NR.	AENDERUNG	TAG	NAME	DATUM	NAME	BENENNUNG	WM-GL 10 - WM-GL20 ZM-R
						SCHALTPLAN-NR.	63478/000224 Bl.05/14
							BAU-GRUPPE = B1
							-weishaupt- MAX WEISHAUPT GMBH 88475 SCHWENDI

DIESE ZEICHNUNG IST GESCHÜTZT UND DARF
 WEDER KOPIERT, NOCH UNBEFUGTEN DRITTEN
 PERSONEN ZUGÄNGLICH GEMACHT WERDEN.

61001/021031
 28.04.04 ZN

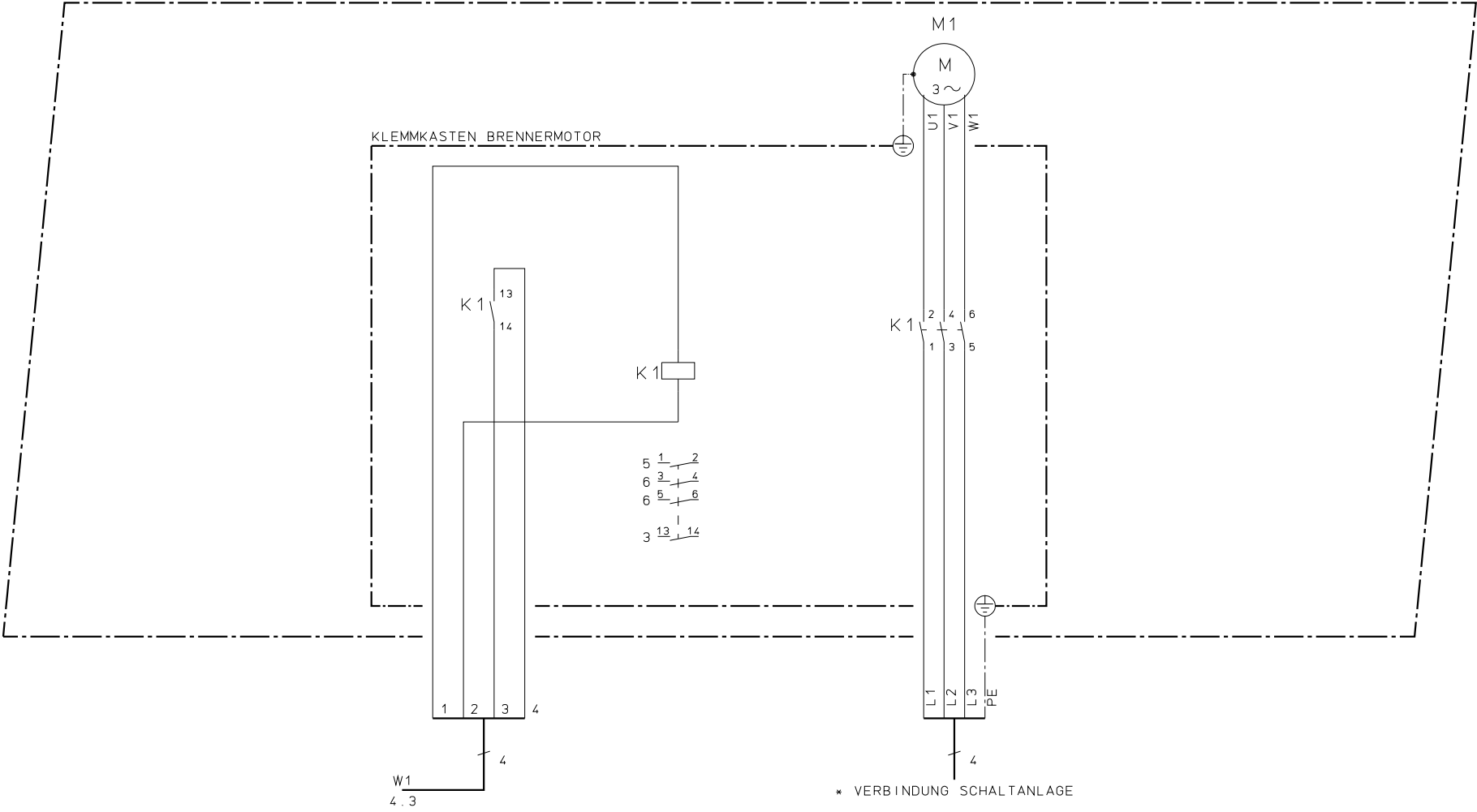

LEGENDE :
 K1 LEISTUNGSSCHUETZ
 M1 BRENNERMOTOR

BAU-GRUPPE = B 1
-weishaupt-
MAX WEISHAUPT GMBH 88475 SCHWENDI

URSPR.				DATUM	NAME	BENENNUNG	MOTOR-STEUERUNG
ERST.				GEZ.			
ZUST.				GEPR.		SCHALTPLAN-NR.	63478/000224 Bl. 06/14
NR.	AENDERUNG	TAG	NAME	NORM.			

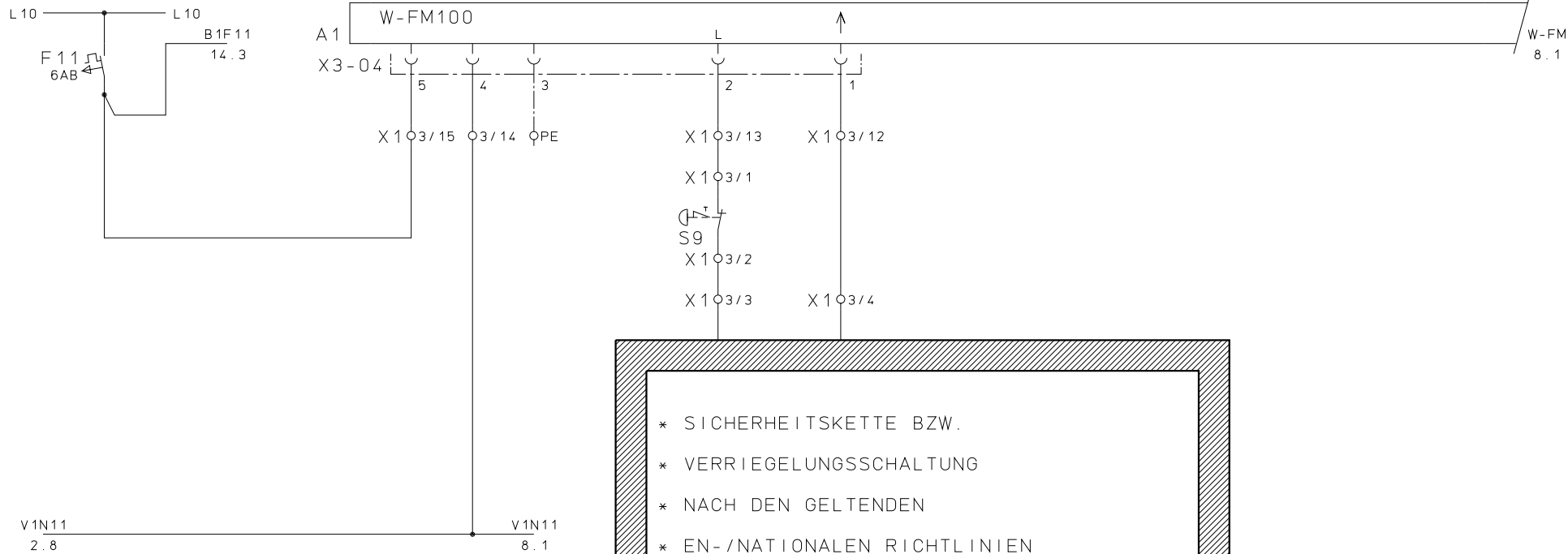

DIESE ZEICHNUNG IST GESCHÜTZT UND DARF WEDER KOPIERT, NOCH UNBEOFUGTEN DRITTEN PERSONEN ZUGÄENGLICH GEMACHT WERDEN.

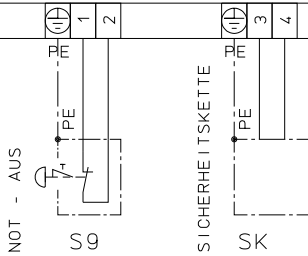

ANSCHLUSS
BRENNER

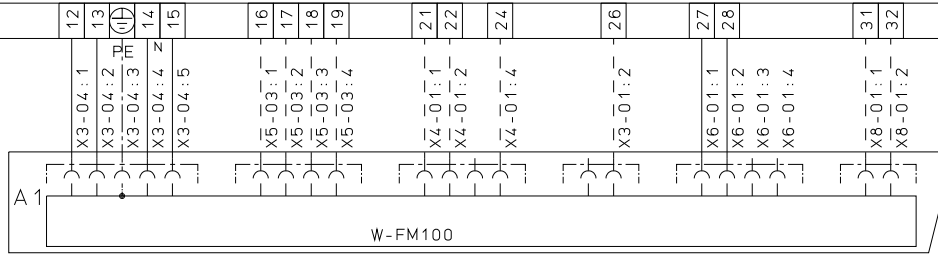

URSPR.	61001/050292
ERST. ZUST.	19.04.06 BJ

NR.	AENDERUNG	TAG	NAME	NORM.	DATUM	NAME	BENENNUNG	SPANNUNGSVERSORGUNG	BAU-GRUPPE = B1
							SCHALTPLAN-NR.	63478/000224 Bl. 07/14	-weishaupt- MAX WEISHAUPT GMBH 88475 SCHWENDI

070504-1124-1300.0623



V1N11
7.3

V1N11
10.1

DIESE ZEICHNUNG IST GESCHÜTZT UND DARF WEDER KOPIERT, NOCH UNBEGLEITET DRITTEN PERSONEN ZUGÄNGLICH GEMACHT WERDEN.

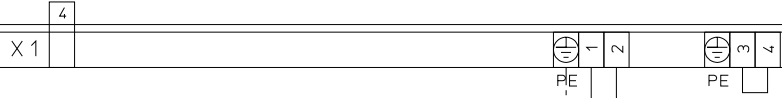

ENDSCHALTER
OELABSPERRKOMB.

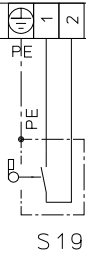

RESERVE

URSPR.	61001/050096
ERST.	11.07.00 BJ
ZUST.	A/26.03.03 ZN

NR.	AENDERUNG	TAG	NAME	NORM.	BENENNUNG	STARTVERHINDERUNG OEL	SCHALTPLAN-NR.	63478/000224 Bl.08/14	BAU-GRUPPE = B1
					DATUM	NAME			
					GEZ.				
					GEPR.				

-weishaupt-
MAX WEISHAUPT GMBH
88475 SCHWENDI

W-FM
8.8

W-FM
12.1

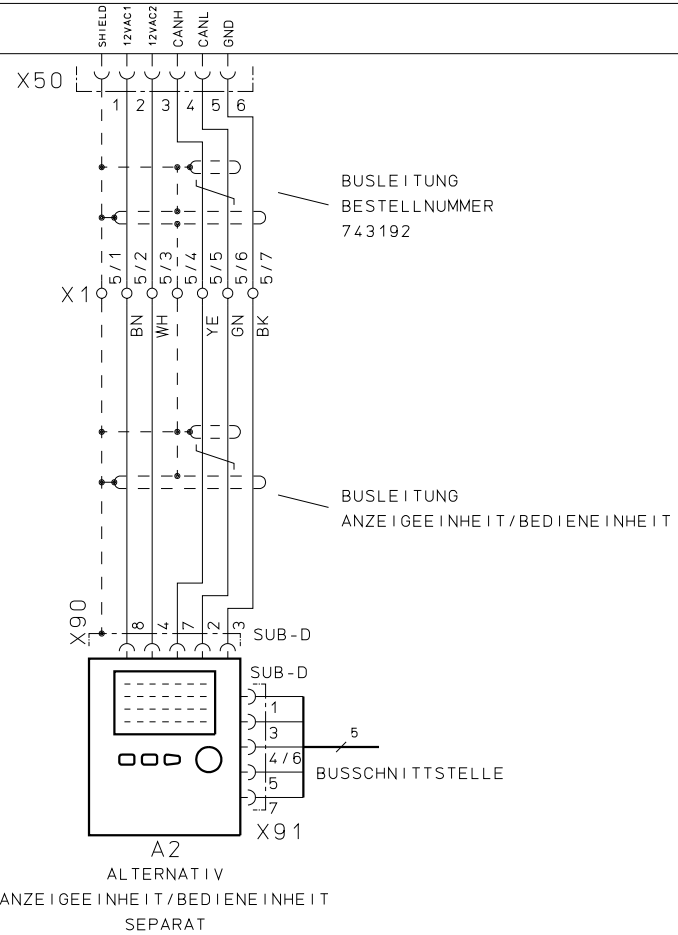

ALTERNATIV
ANZEIGEEINHEIT / BEDIENEINHEIT
SEPARAT

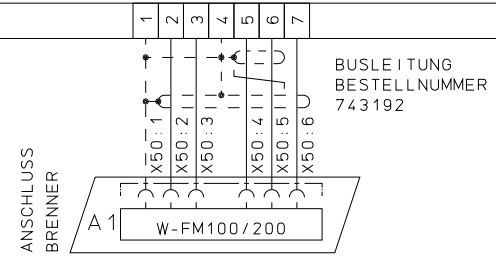

DIESE ZEICHNUNG IST GESCHÜTZT UND DARF WEDER KOPIERT, NOCH UNBEFUGTEN DRITTEN PERSONEN ZUGÄENGLICH GEMACHT WERDEN.

URSPR.	6.1001/070060
ERST. ZUST.	26.10.01 ZN C/26.03.03 ZN
	-
	-

NR.	AENDERUNG	TAG	NAME	GEZ.	DATUM	NAME
				GEPR.		
				NORM.		

BENENNUNG	ANZEIGEEINHEIT / BEDIENEINHEIT SEPARAT
SCHALTPLAN-NR.	63478/000224 Bl. 09/14

BAU-GRUPPE	= B 1
-weishaupt-	
MAX WEISHAUPT GMBH 88475 SCHWENDI	

070504-1124-1300.0623

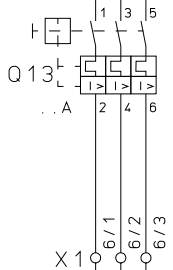
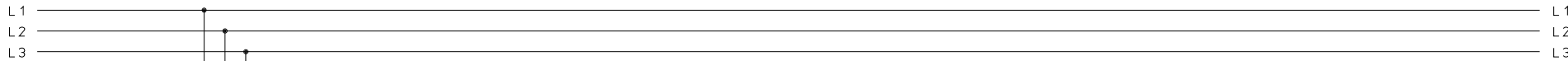

V1N11
8.8

V1N11
12.1

DIESE ZEICHNUNG IST GESCHÜTZT UND DARF WEDER KOPIERT, NOCH UNBEFUGTEN DRITTEN PERSONEN ZUGÄNGLICH GEMACHT WERDEN.



NETZANSCHLUSS
BRENNERMOTOR

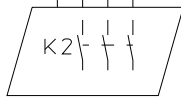

...KW / ...A

URSPR. 61001/080075
ERST. 27.04.04 ZN
ZUST. -

GEZ.	DATUM	NAME
GEPR.		
NORM.		

BENENNUNG NETZANSCHLUSS
BRENNERMOTOR
SCHALTPLAN-NR. 63478/000224 Bl. 10/14

BAU-GRUPPE = B1
- weishaupt -
MAX WEISHAUPT GMBH
88475 SCHWENDI

070504-1124-1300.0623

- * DIE AUF DEN NACHFOLGENDEN SEITEN
- * EXTERNEN ANSCHLUSSMOEGLICHKEITEN
- * SOLLEN NUR ALS INFORMATION DIENEN
- * DA GRUNDSAETZLICH ALLE FUNKTIONEN
- * MIT DER ANZEIGE- UND BEDIENEINHEIT (ABE)
- * DARGESTELLT UND AUSGEFUEHRT WERDEN KOENNEN !

DIESE ZEICHNUNG IST GESCHÜTZT UND DARF WEDER KOPIERT, NOCH UNBEFUGTEN DRITTEN PERSONEN ZUGÄENGLICH GEMACHT WERDEN.

61001/050099
24.08.00 BJ

URSPR.	ERST.	ZUST.			DATUM	NAME	BENENNUNG		OPTIONEN	BAU-GRUPPE = B1 -weishaupt- MAX WEISHAUPT GMBH 88475 SCHWENDI
			NR.	AENDERUNG	TAG	NAME	NORM.	SCHALTPLAN-NR.	63478/000224 Bl. 11/14	

070504-1124-1300.0623

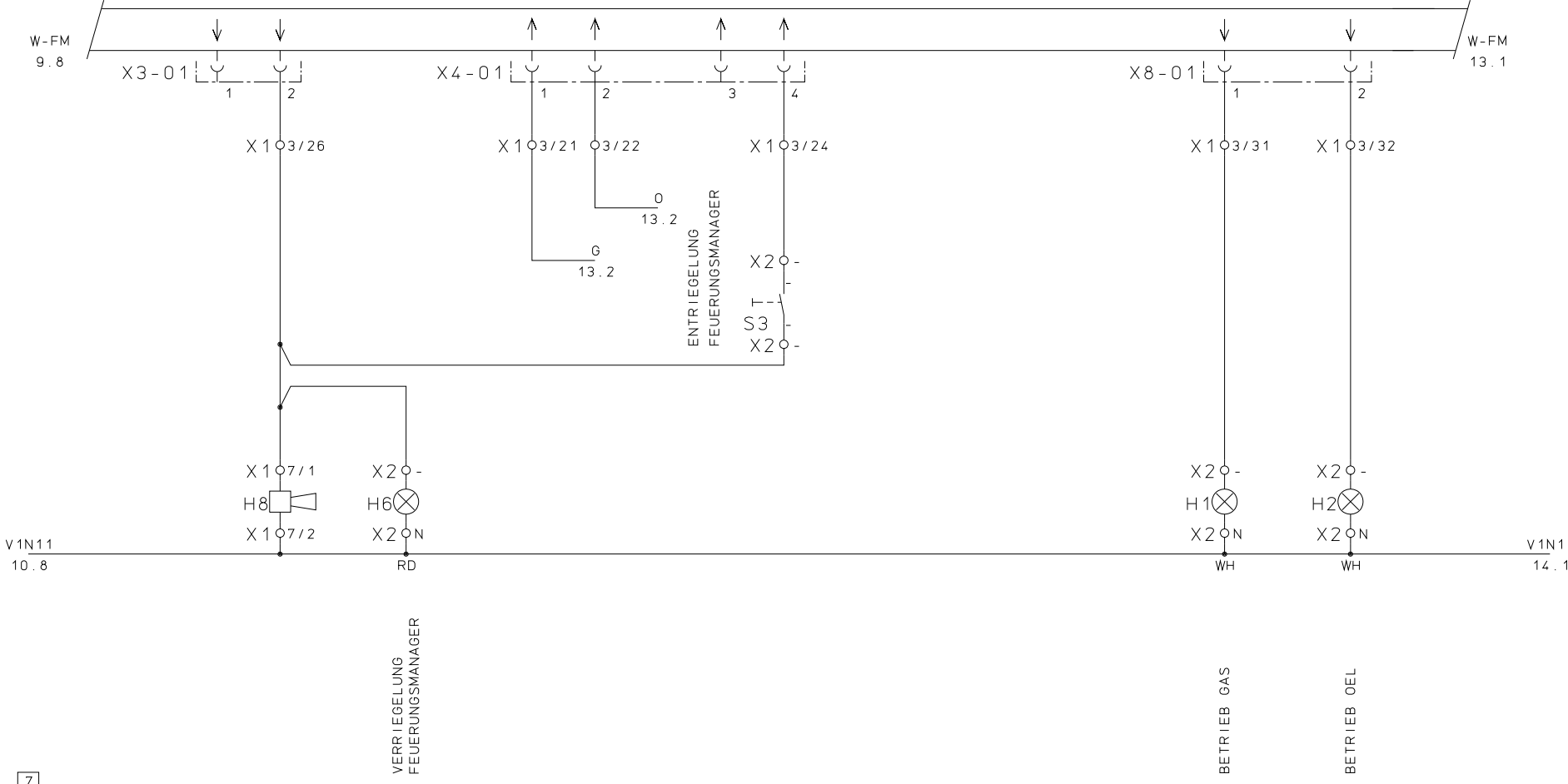

DIESE ZEICHNUNG IST GESCHÜTZT UND DARF WEDER KOPIERT, NOCH UNBEFUGTEN DRITTEN PERSONEN ZUGÄNGLICH GEMACHT WERDEN.

61001/050218
02.06.04 ZN

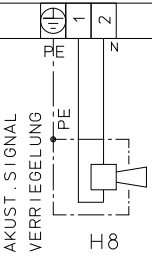

VERRIEGELUNG
FEUERUNGSMANAGER

BETRIEB GAS

BETRIEB OEL

				DATUM		NAME		BENENNUNG		ENTSPERRUNG - SIGNALISIERUNG		BAU-GRUPPE = B1	
				GEZ.								-weishaupt-	
				GEPR.				SCHALTPLAN-NR.		63478/000224 Bl. 12/14		MAX WEISHAUPT GMBH	
NR. AENDERUNG				TAG NAME		NORM.						88475 SCHWENDI	

W-FM
12.8

X5-03

X1 3/16

X1 3/17

X1 3/18

X1 3/19

X1 8/1

X1 8/2

X2 -

S1

BRENNER EIN

X2 -

REGLERANSCHLUSS
BEI MODULIERENDER
STEUERUNG

BRENNSTOFFVORWAHL

- 1 GAS
- 2 OEL
- 3 W-FM100 INTERN

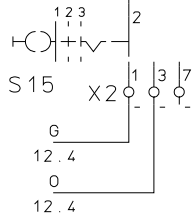

- 1 KLEINLAST
- 2 HALT
- 3 GROSSLAST
- 4 AUTOMATIK

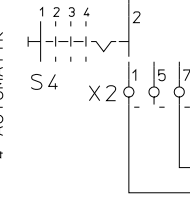

- AUT 14.2
- GL 14.2
- KL 14.2

X1 8/5

F16

ENTFAELLT BEI
MODULIERENDER
STEUERUNG

X1

TEMPERATURREGLER/
DRUCKREGLER

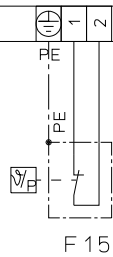

TEMPERATURREGLER/
DRUCKREGLER
GROSSLAST

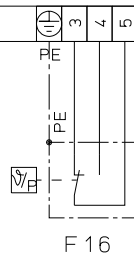

URSPR.	61001/050097
ERST.	04.09.00 ZN
ZUST.	A/26.03.03 ZN

NR.	AENDERUNG	TAG	NAME	DATUM	NAME

BENENNUNG	REGLERSTROMKREIS
SCHALTPLAN-NR.	63478/000224 Bl. 13/14

BAU-GRUPPE	= B1
-weishaupt-	
MAX WEISHAUPT GMBH 88475 SCHWENDI	

LEISTUNGSREGLER
BRENNER

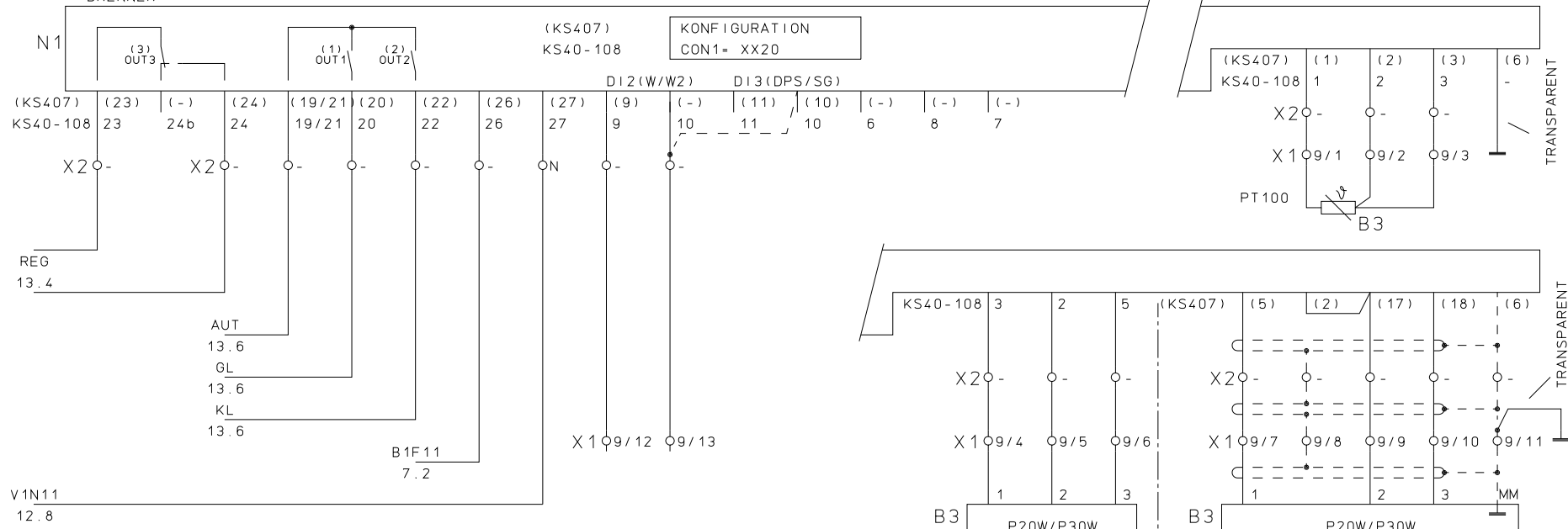

FUEHLERANSCHLUSS ALTERNATIV

DIESE ZEICHNUNG IST GESCHÜTZT UND DARF WEDER KOPIERT, NOCH UNBEOFUGT DRITTEN PERSONEN ZUGÄNGLICH GEMACHT WERDEN.

* ACHTUNG !!
* PT100/KS407
* LEITUNG SEPARAT VERLEGEN

TEMPERATURFUEHLER

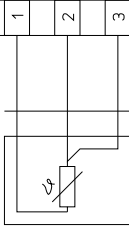

DRUCKFUEHLER
KS40-108

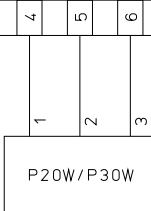

DRUCKFUEHLER
KS407

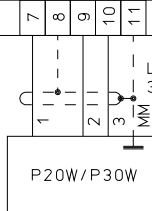

SOLLWERT-
UMSCHALTUNG EXTERN

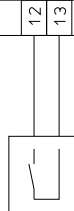

THERMOELEMENT

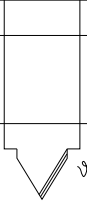

FUEHLERLEITUNG

BAU-GRUPPE = B1

URSPR.	61001/070089
ERST. ZUST.	19.12.01 ZN B/26.03.03 ZN

GEZ.	DATUM	NAME	BENENNUNG	LEISTUNGSREGELUNG
GEPR.			SCHALTPLAN-NR.	63478/000224 Bl. 14/14
NORM.				

-weishaupt-
MAX WEISHAUPT GMBH
88475 SCHWENDI