

ЭЛЕКТРОСХЕМА

-weishaupt-

ЭТИ СХЕМЫ ЭЛЕКТРИЧЕСКИХ СОЕДИНЕНИЙ ПРЕДСТАВЛЕНЫ НА ОТДЕЛЬНЫХ ЛИСТАХ, КОТОРЫЕ ПРОНУМЕРОВАНЫ СЛЕДУЮЩИМ ОБРАЗОМ: НОМЕР ЛИСТА / ОБЩЕЕ КОЛИЧЕСТВО ЛИСТОВ.

ОБОЗНАЧЕНИЯ НА СРЕДСТВАХ ПРОИЗВОДСТВА ПРИВЕДЕНЫ В СООТВЕТСТВИИ EN-/ДИН-НОРМ:
 ХАРАКТЕРИСТИКА СРЕДСТВ ПРОИЗВОДСТВА СОСТОИТСЯ ИЗ БЛОКА ХАРАКТЕРИСТИКИ 'СООРУЖЕНИЯ' (СТРОИТЕЛЬНАЯ ГРУММА) И 'ВИД НОРЕДНЫЙ НОМЕР'.
 УКАЗАНИЕ ДЛЯ МЕСТА ИЗОБРАЖЕНИЯ В СХЕМЕ ЭЛЕКТРИЧЕСКИХ СОЕДИНЕНИЙ СОСТАВЛЯЕТ ИЗ 'НОМЕР ЛИСТА, БЛОК СХЕМЫ'.

ОБОЗНАЧЕНИЕ КЛЕММ:
 X1 КЛЕММЫ НА РАСПРЕДЕЛИТЕЛЬНОМ ЩИТЕ
 X2 СОЕДИНЕНИЯ НА ДВЕРЦЕ (ОПЦИЯ)
 X3 КЛЕММЫ ДЛЯ ГОРЕЛКИ
 XI КЛЕММЫ ДЛЯ НУЛЯ (МП)

ДАННЫЕ - СХЕМА ПОДКЛЮЧЕНИЙ:

НУМЕРАЦИЯ СОСТАВНЫХ БЛОКОВ СХЕМЫ

ЭЛЕКТРИЧЕСКАЯ СХЕМА

ДАННЫЕ ОБ ОРГАНАХ ПОДКЛЮЧЕНИЯ

ОБОЗНАЧЕНИЕ БЛОКОВ КЛЕММНОЙ КОЛОДКИ

СХЕМА КЛЕММНЫХ СОЕДИНЕНИЙ

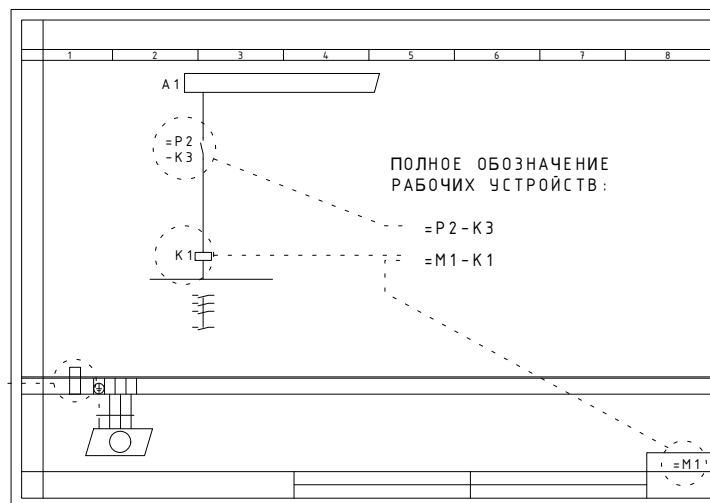

ПОЛНОЕ ОБОЗНАЧЕНИЕ РАБОЧИХ УСТРОЙСТВ:

=P2-K3

=M1-K1

ДО ВВОДА В ЭКСПЛУАТАЦИЮ НЕОБХОДИМО ПРОВЕРИТЬ ПОДКЛЮЧЕНИЯ ВНЕШНИХ ЭЛЕКТРИЧЕСКИХ СРЕДСТВ ПРОИЗВОДСТВА. ПРОВЕРИТЬ ХОД ПРОГРАММЫ В СООТВЕТСТВИИ ЗАДАНИЙ РУКОВОДСТВА ДЛЯ МОНТАЖА И ЭКСПЛУАТАЦИИ ГОРЕЛКИ.

ОБРАТИТЬ ВНИМАНИЕ НА ДАННЫЕ ИЗГОТОВИТЕЛЯ ДЛЯ ПОДКЛЮЧЕННЫХ ОРГАНОВ УПРАВЛЕНИЯ (НАПРИМЕР РЕГУЛЯТОРА ЗАЩИТЫ ОТ ВЫКИПАНИЯ И.Т.Д.)

ИСПОЛНЕНИЕ И МАКСИМАЛЬНАЯ ДЛИНА ПРОВОДА ФОТОЭЛЕМЕНТА БЕРУТСЯ ИЗ РУКОВОДСТВА ДЛЯ МОНТАЖА И ЭКСПЛУАТАЦИИ ГОРЕЛКИ.

ПРИ ОШИБКАХ В ЭТОЙ СХЕМЕ ЭЛЕКТРИЧЕСКИХ СОЕДИНЕНИЙ ПРИНИМАЕТСЯ ОТВЕТСТВЕННОСТЬ ТОЛЬКО В РАМКАХ НАШИХ УСЛОВИЙ ДОСТАВКИ И ОПЛАЧИВАНИЯ.

ДЛЯ ИЗГОТОВЛЕННЫХ ЧУЖИХ РАСПРЕДЕЛИТЕЛЬНЫХ ЩИТОВ НЕ ПРИНИМАЕТСЯ ОТВЕТСТВЕННОСТЬ.

СОЕДИНЕНИЯ НУЛЕЙ ПРОВОДЯТСЯ КАК ПЕТЛЯ !

ЗАЕМЛЕНИЕ ИЛИ ЗАНУЛЕНИЕ ПО МЕСТНЫМ СТАНДАРТАМ !

DIESE ZEICHNUNG IST GESCHÜTZT UND DARF WEDER KOPIERT, NOCH UNBEFUGTEN DRITTEN PERSONEN ZUGÄNGLICH GEMACHT WERDEN.

61016/010001
01.09.97 BJ
A 08.03.11 BJ

URSPR. KOMMISSION -				DATUM	NAME	BENENNUNG	
ERST. STANDORT -	AUFTR. NR. -	A S19	26.11.10 ZN	GEZ. 19.04.10	ZN	WM-GL10 - WM-GL20 ZM-R/D	
ZUST. A 08.03.11 BJ		NR. AENDERUNG	TAG NAME	GEPR.	NORM.	SCHALTPLAN-NR. 63478/160313 Bl. 01/19	
							BAU-GRUPPE =
							-weishaupt- MAX WEISHAUPT GMBH 88475 SCHWENDL

20120120_145159 100100101 530

DIESE ZEICHNUNG IST GESCHÜTZT UND DARF
WEDER KOPIERT, NOCH UNBEGUTEN DRITTEN
PERSONEN ZUGÄENGLICH GEMACHT WERDEN.

ГЛАВНЫЙ ВКЛЮЧАТЕЛЬ

ПОДКЛЮЧЕНИЕ К СЕТИ



ПРИ 4-ПРОВОДНОМ ПОДКЛЮЧЕНИИ
(ТИ-С - СЕТЬ) ПЕРЕМЫЧКА
ПРОКЛАДЫВАТЬ МЕЖДУ И - РЕ

V1N11
/12.1

61001/030001
1/08.01.98 BJ
B 05.04.11 BJ

URSPR.	400/230V 3/Н/РЕ 50-60Гц
ERST.	380/220V 3/Н/РЕ 50-60Гц
ZUST.	

NR.	AENDERUNG	TAG	NAME	DATUM	BENENNUNG
					ПОДКЛЮЧЕНИЕ К СЕТИ
					-
					SCHALTPLAN-NR.

63478/160313 Bl. 02/19

BAU-GRUPPE = A 1
-weishaupt-
MAX WEISHAUPT GMBH
88475 SCHWENDI

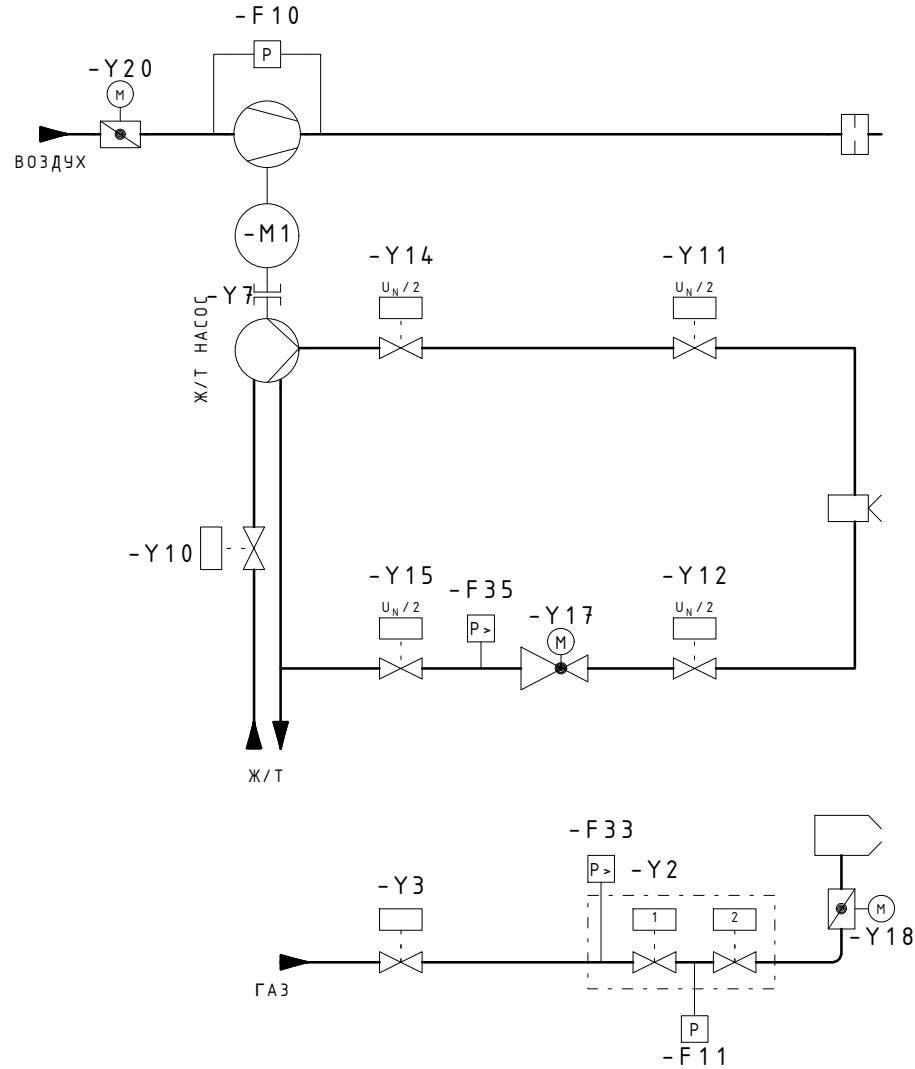

ОБОЗНАЧЕНИЯ:

- F10 РЕЛЕ ДАВЛЕНИЯ ВОЗДУХА
- F11 РЕЛЕ МИН. ДАВЛЕНИЯ ГАЗА
- РЕЛЕ ДАВЛЕНИЯ КОНТРОЛЯ ГЕРМЕТИЧНОСТИ
- F33 РЕЛЕ МАКС. ДАВЛЕНИЯ ГАЗА (ОПЦИЯ)
- F35 РЕЛЕ МАКС. ДАВЛЕНИЯ В ОБРАТНОЙ ЛИНИИ
- M1 ДВИГАТЕЛЬ ГОРЕЛКИ
- Y2 МАГНИТНЫЙ КЛАПАН ОСНОВНОГО ГАЗА
- Y3 МАГНИТНЫЙ КЛАПАН ГАЗА ВНЕШНИЙ (ОПЦИЯ)
- Y7 МАГНИТНАЯ МУФТА
- Y10 ОБРАТНЫЙ КЛАПАН (ОПЦИЯ)
- Y11 МАГНИТНЫЙ КЛАПАН
- Y12 МАГНИТНЫЙ КЛАПАН
- Y14 ДОПОЛНИТЕЛЬНЫЙ МАГНИТНЫЙ КЛАПАН
- Y15 ДОПОЛНИТЕЛЬНЫЙ МАГНИТНЫЙ КЛАПАН
- Y17 СЕРВОПРИВОД РЕГУЛЯТОРА Ж/Т
- Y18 СЕРВОПРИВОД ГАЗОВОГО ДРОССЕЛЯ
- Y20 СЕРВОПРИВОД ВОЗДУШНОЙ ЗАСЛОНКИ

DIESE ZEICHNUNG IST GESCHÜTZT UND DARF WEDER KOPIERT, NOCH UNBEBUGTEN DRITTEN PERSONEN ZUGÄENGLICH GEMACHT WERDEN.

URSPR. 61001/011035
ERST. 15.03.10 ZN
ZUST. -

СХЕМА Т/ПРОВОДОВ

NR.	AENDERUNG	TAG NAME	DATUM	NAME

BENENNUNG	WM-GL10 - WM-GL20 ZM-R
SCHALTPLAN-NR.	63478/160313 Bl. 03/19

BAU-GRUPPE = B 1

-weishaupt-
MAX WEISHAUPT GMBH
88475 SCHWENDI

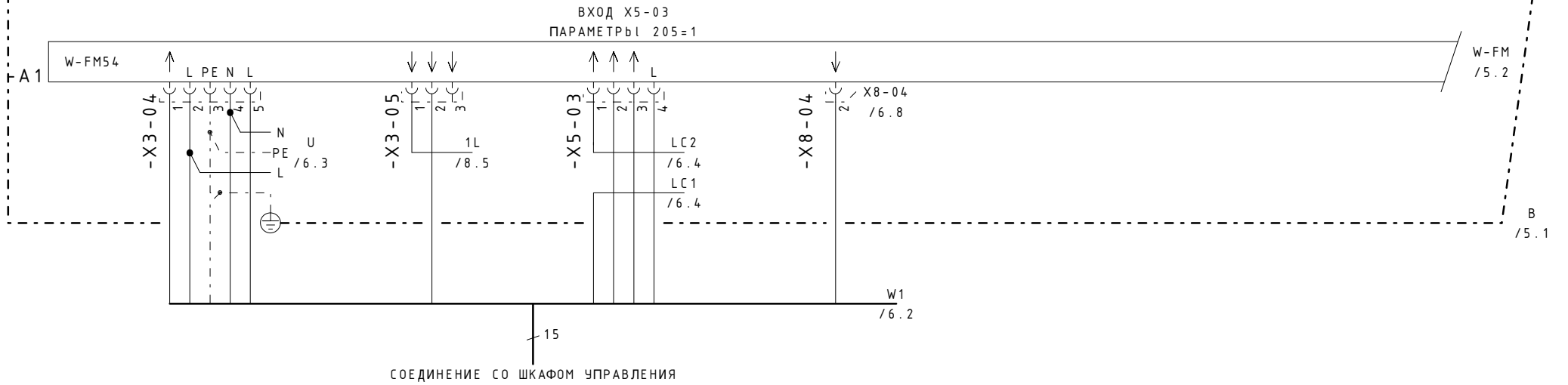

ОБОЗНАЧЕНИЯ:

A1 МЕНЕДЖЕР ГОРЕНИЯ

DIESE ZEICHNUNG IST GESCHÜTZT UND DARF WEDER KOPIERT, NOCH UNBEGUTEN DRITTEN PERSONEN ZUGÄNGLICH GEMACHT WERDEN.

61001/021655

15.04.10 ZN

-

URSPR.	-
ERST.	-
ZUST.	-

NR.	AENDERUNG	TAG NAME	DATUM	NAME
			GEZ.	
			GEPR.	
			NORM.	

BENENNUNG	ПОДКЛЮЧЕНИЕ ГОРЕЛКИ
SCHALTPLAN-NR.	63478/160313 Bl. 04/19

BAU-GRUPPE = B 1

-weishaupt-

MAX WEISHAUPT GMBH
88475 SCHWENDI

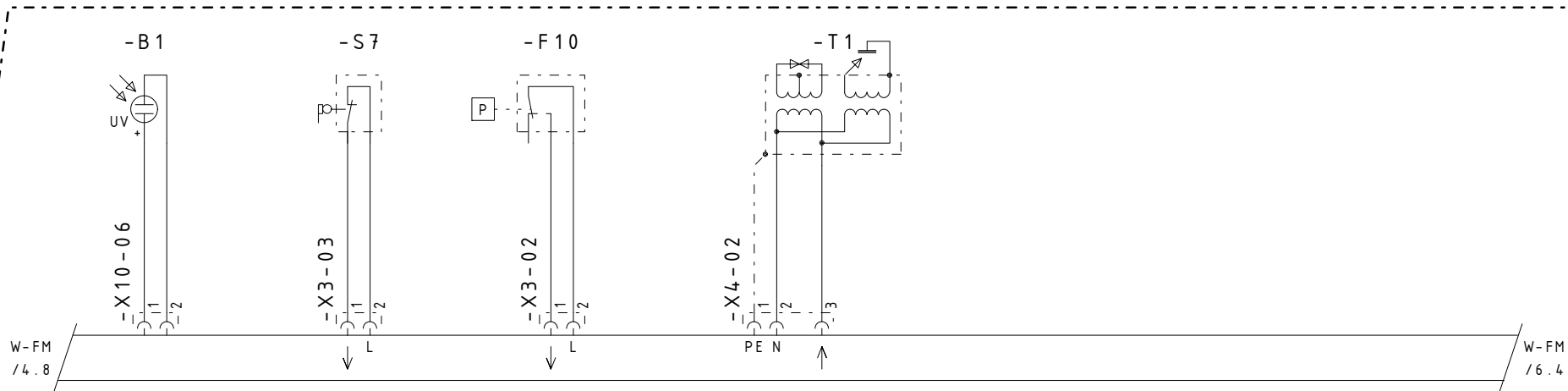

ОБОЗНАЧЕНИЯ:

- B1 ДАТЧИК ПЛАМЕНИ
- F10 РЕЛЕ ДАВЛЕНИЯ ВОЗДУХА
- S7 КОНЦЕВОЙ ВЫКЛЮЧАТЕЛЬ НА ФЛАНЦЕ ГОРЕЛКИ
- T1 ПРИБОР ЗАЖИГАНИЯ

DIESE ZEICHNUNG IST GESCHÜTZT UND DARF WEDER KOPIERT, NOCH UNBEGUTEN DRITTEN PERSONEN ZUGÄENGLICH GEMACHT WERDEN.

URSPR. 61001/021514
ERST. 20.05.09 ZN
ZUST. -

NR.	AENDERUNG	TAG NAME	DATUM	NAME
			GEZ.	
			GEPR.	
			NORM.	

BENENNUNG	WM-GL10 - WM-GL30 ZM-R
SCHALTPLAN-NR.	63478/160313 Bl. 05/19

BAU-GRUPPE = B1

-weishaupt-
MAX WEISHAUPT GMBH
88475 SCHWENDI

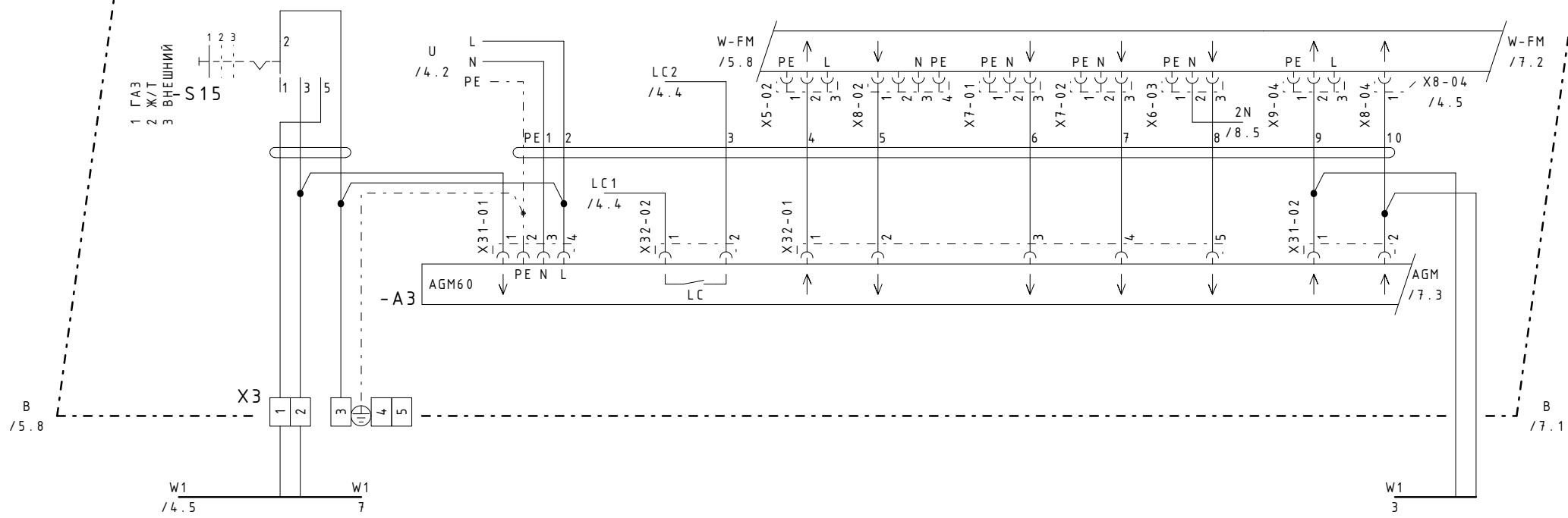

ОБОЗНАЧЕНИЯ:

- A3 БЛОК ПЕРЕКЛЮЧЕНИЯ
- S15 ПРОГРАММНЫЙ ПЕРЕКЛЮЧАТЕЛЬ ВИДА ТОПЛИВА
- X3 КЛЕММЫ ГОРЕЛКИ

DIESE ZEICHNUNG IST GESCHÜTZT UND DARF WEDER KOPIERT, NOCH UNBEGLEITET DRITTEN PERSONEN ZUGÄENGLICH GEMACHT WERDEN.

URSPR.	61001/02.1727
ERST.	1/05.11.10 ZN
ZUST.	-

NR.		ÄNDERUNG		TAG NAME		DATUM		NAME		BENENNUNG		PODKLYUCHENIE GORELKI		BAU-GRUPPE = B1	
										SCHALTPLAN-NR.		63478/160313 Bl. 06/19		-weishaupt-	
														MAX WEISHAUPT GMBH 88475 SCHWENDI	

DIESE ZEICHNUNG IST GESCHÜTZT UND DARF WEDER KOPIIERT, NOCH UNBEBUGNET DRITTEN PERSONEN ZUGÄNGLICH GEMACHT WERDEN.

61001/02.1731

05.11.10 ZN

-

ОБОЗНАЧЕНИЯ:

- F11 РЕЛЕ МИН. ДАВЛЕНИЯ ГАЗА
- РЕЛЕ ДАВЛЕНИЯ КОНТРОЛЯ ГЕРМЕТИЧНОСТИ
- F33 РЕЛЕ МАКС. ДАВЛЕНИЯ ГАЗА (ОПЦИЯ)
- F35 РЕЛЕ МАКС. ДАВЛЕНИЯ В ОБРАТНОЙ ЛИНИИ
- X3 КЛЕММЫ ГОРЕЛКИ
- Y2 МАГНИТНЫЙ КЛАПАН ОСНОВНОГО ГАЗА
- Y3 МАГНИТНЫЙ КЛАПАН ГАЗА ВНЕШНИЙ (ОПЦИЯ)
- Y7 МАГНИТНАЯ МУФТА
- Y10 ОБРАТНЫЙ КЛАПАН (ОПЦИЯ)

- Y11 МАГНИТНЫЙ КЛАПАН
- Y12 МАГНИТНЫЙ КЛАПАН
- Y14 ДОПОЛНИТЕЛЬНЫЙ МАГНИТНЫЙ КЛАПАН
- Y15 ДОПОЛНИТЕЛЬНЫЙ МАГНИТНЫЙ КЛАПАН

Ⓐ ПРИ ПОДКЛЮЧЕНИИ РЕЛЕ ДАВЛЕНИЯ УДАЛИТЬ ПЕРЕМЫЧКУ

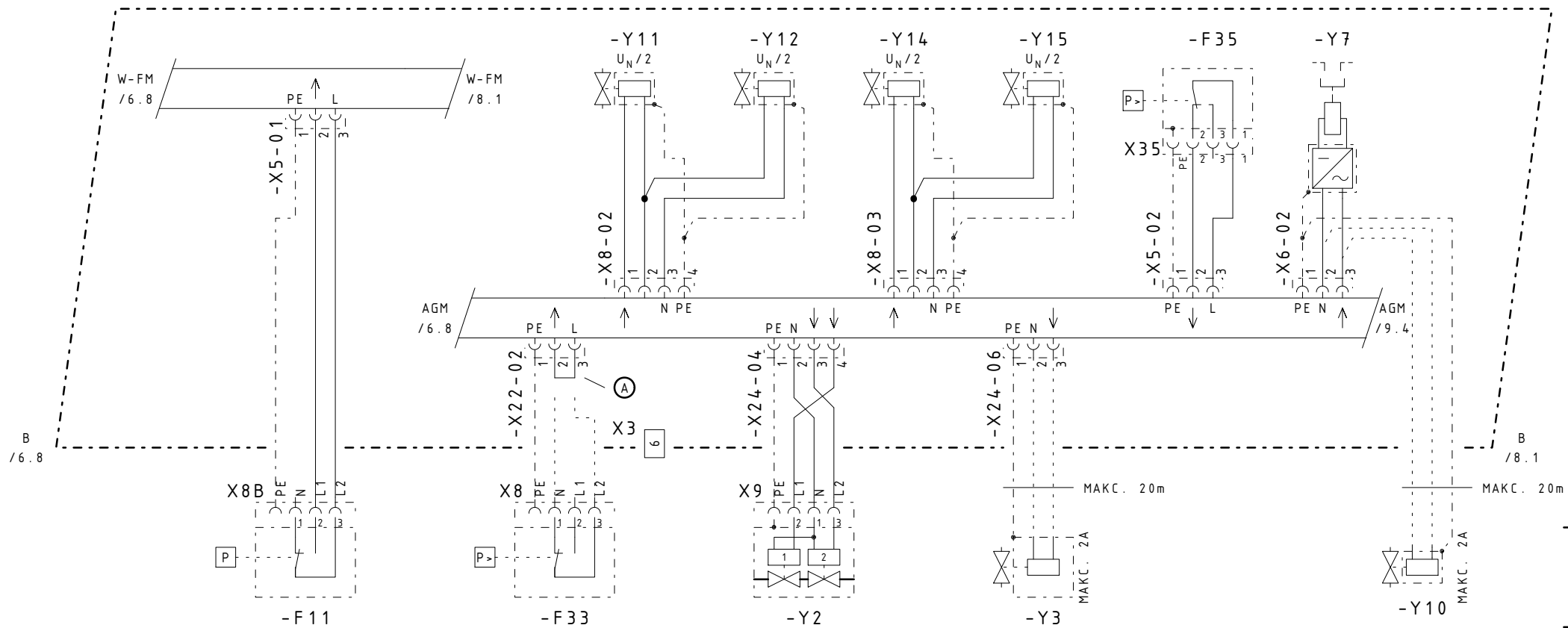

URSPR.	-
ERST.	-
ZUST.	-

NR.	AENDERUNG	TAG	NAME

DATUM	NAME	BENENNUNG	WM-GL10 - WM-GL20 ZM-R
GEZ.		SCHALTPLAN-NR.	63478/160313 Bl. 07/19
GEPR.			
NORM.			

BAU-GRUPPE = B1

-weishaupt-

MAX WEISHAUPT GMBH
88475 SCHWENDI

DIESE ZEICHNUNG IST GESCHÜTZT UND DARF WEDER KOPIERT, NOCH UNBEFUGTEN DRITTEN PERSONEN ZUGÄENGLICH GEMACHT WERDEN.

URSPR.	61001/021660
ERST.	16.04.10 ZN
ZUST.	-

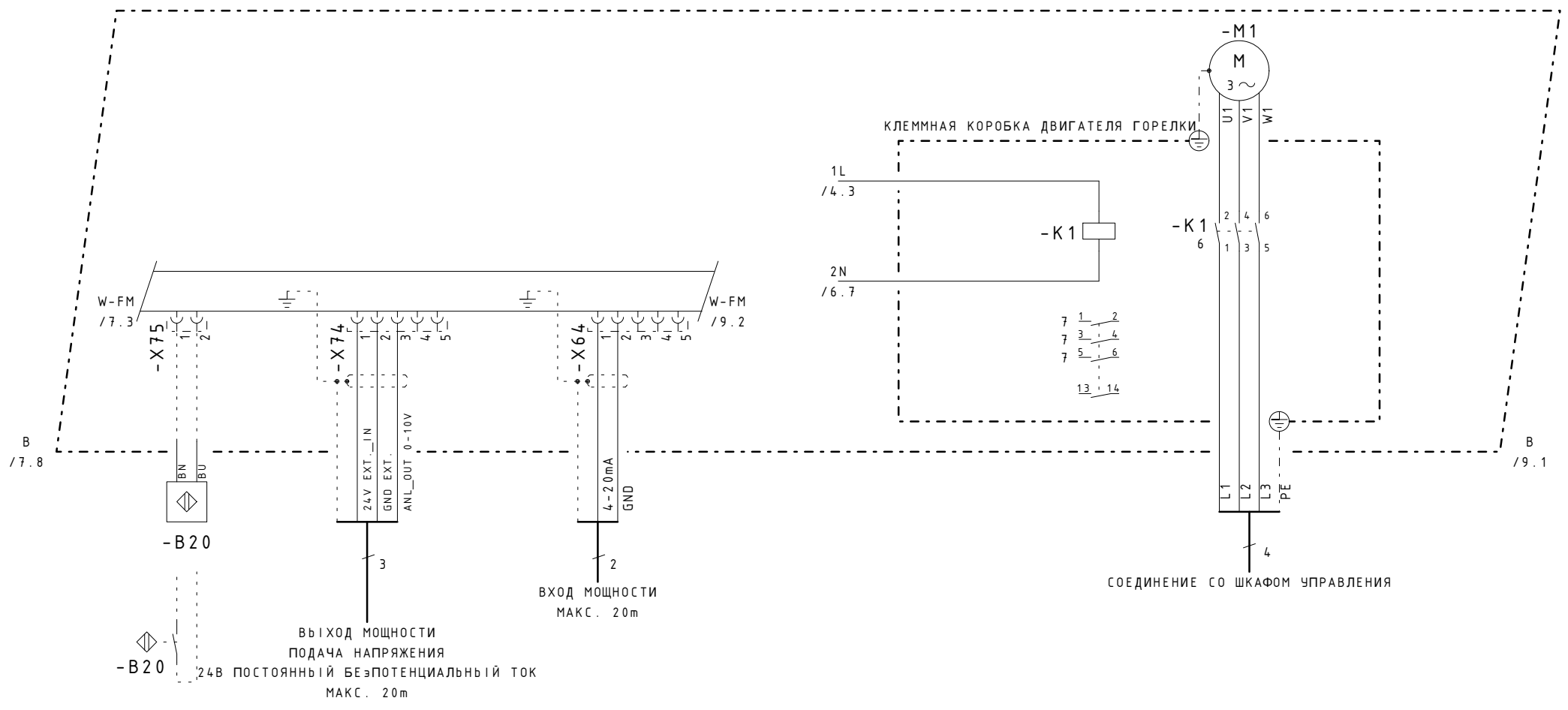

- ОБОЗНАЧЕНИЯ:**
- B20 СЧЕТЧИК ТОПЛИВА Ж/Т / ГАЗ (ОПЦИЯ)
 - K1 СИЛОВОЙ КОНТАКТОР
 - M1 ДВИГАТЕЛЬ ГОРЕЛКИ

BAU-GRUPPE = B 1
-weishaupt-
MAX WEISHAUPT GMBH 88475 SCHWENDI

NR.	AENDERUNG	TAG	NAME	GEZ.	DATUM	BENENNUNG УПРАВЛЕНИЕ ДВИГАТЕЛЯ	SCHALTPLAN-NR. 63478/160313 Bl. 08/19
				GEPR.	NORM.		

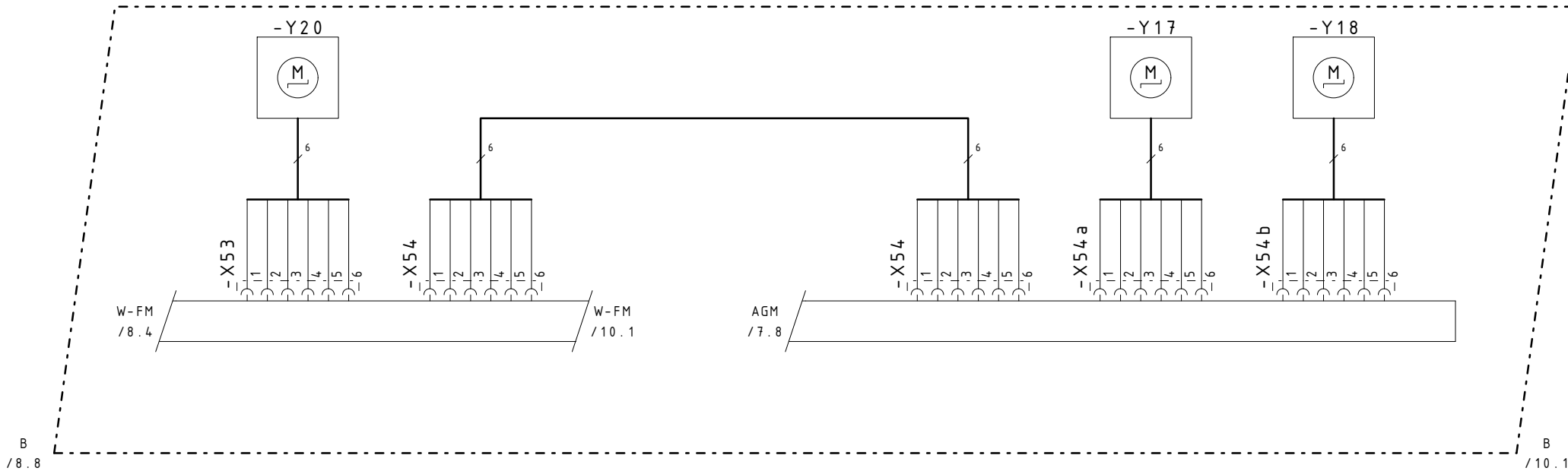

ОБОЗНАЧЕНИЯ:

- Y17 СЕРВОПРИВОД РЕГУЛЯТОРА Ж/Т
- Y18 СЕРВОПРИВОД ГАЗОВОГО ДРОССЕЛЯ
- Y20 СЕРВОПРИВОД ВОЗДУШНОЙ ЗАСЛОНКИ

DIESE ZEICHNUNG IST GESCHÜTZT UND DARF WEDER KOPIERT, NOCH UNBEGUTEN DRITTEN PERSONEN ZUGÄENGLICH GEMACHT WERDEN.

URSPR. 61001/021518
ERST. 20.05.09 ZN
ZUST. -

				DATUM	NAME
				GEZ.	
				GEPR.	
				NORM.	
NR.	AENDERUNG	TAG	NAME		

BENENNUNG	WM-GL10 - WM-GL30 ZM-R
SCHALTPLAN-NR.	63478/160313 Bl. 09/19

BAU-GRUPPE = B1

-weishaupt-
MAX WEISHAUPT GMBH
88475 SCHWENDI

20120120_145159 100100101 530

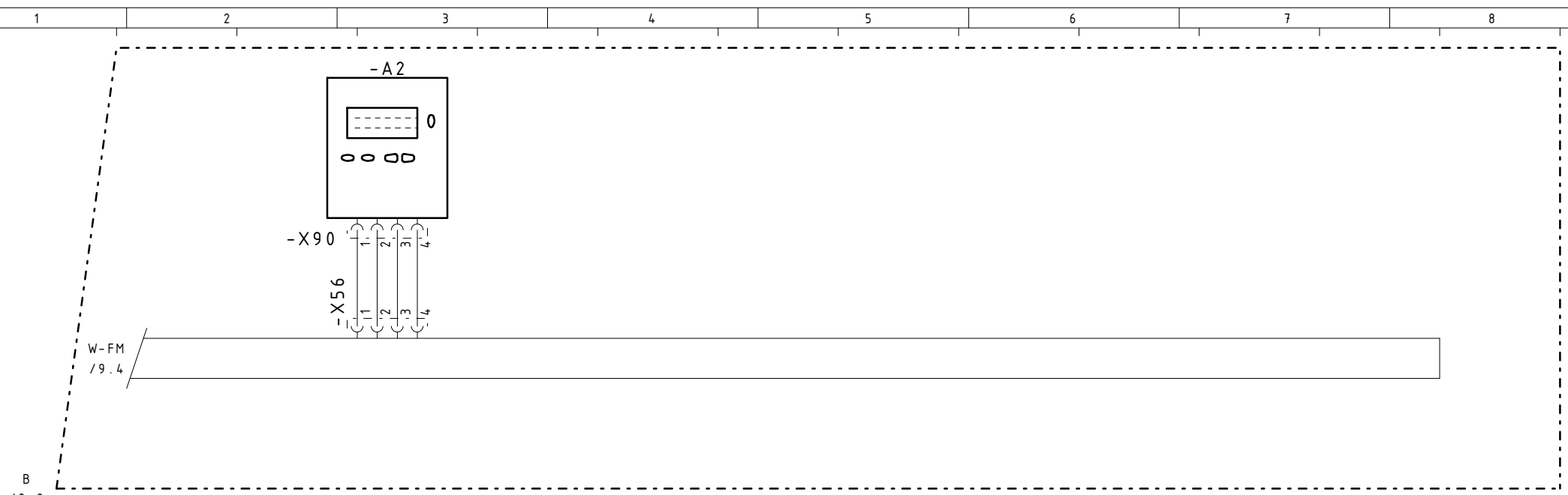

ОБОЗНАЧЕНИЯ:
 A2 БЛОК ИНДИКАЦИИ/БЛОК УПРАВЛЕНИЯ

DIESE ZEICHNUNG IST GESCHÜTZT UND DARF
 WEDER KOPIERT, NOCH UNBEBUGTEN DRITTEN
 PERSONEN ZUGÄENGLICH GEMACHT WERDEN.

URSPR.	61001/021609
ERST.	14.12.09 ZN
ZUST.	-

BAU-GRUPPE = B 1

URSPR.	-				DATUM	NAME	BENENNUNG	БЛОК ИНДИКАЦИИ/БЛОК УПРАВЛЕНИЯ	
ERST.	-				GEZ.			-	
ZUST.	-				GEPR.		SCHALTPLAN-NR.	63478/160313 Bl. 10/19	
		NR.	AENDERUNG	TAG NAME	NORM.			MAX WEISHAUPT GMBH 88475 SCHWENDI	

20120120_145159 100100101 530

DIESE ZEICHNUNG IST GESCHÜTZT UND DARF WEDER KOPIERT, NOCH UNBEGUTEN DRITTEN PERSONEN ZUGÄENGLICH GEMACHT WERDEN.

ПОДКЛЮЧЕНИЕ ГОРЕЛКА

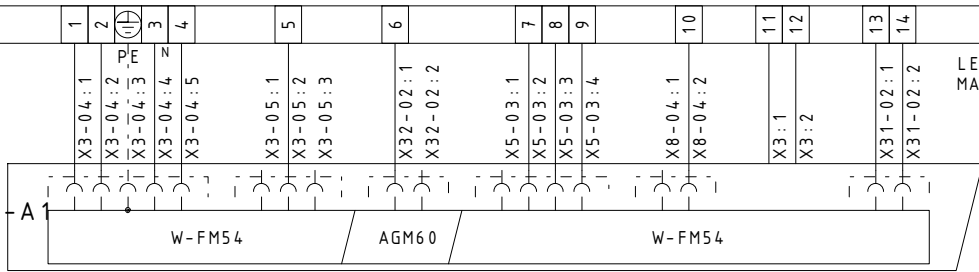

LEITUNG
MAKC. 20m

61001/051080

15.04.10 ZN

-

URSPR.

ERST.

ZUST.

GEZ.
GEPR.
NORM.

DATUM

NAME

BENENNUNG

ПОДКЛЮЧЕНИЕ ГОРЕЛКИ

SCHALTPLAN-NR.

63478/160313 Bl. 11/19

BAU-GRUPPE = B 1

-weishaupt-

MAX WEISHAUPT GMBH
88475 SCHWENDI

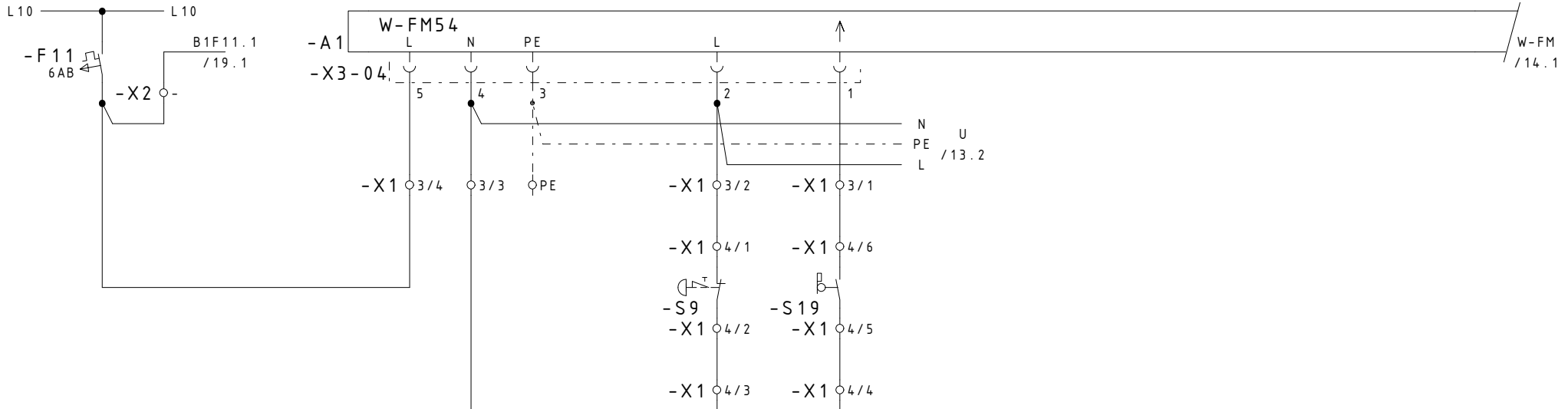

КОНТУР БЕЗОПАСНОСТИ ИЛИ
 ВКЛЮЧЕНИЕ БЛОКИРОВКИ
 ПО ДЕЙСТВУЮЩИМ
 В СООТВЕТСТВИИ С НОРМАТИВАМИ

 ДОПУСКАЮТСЯ КОММУТАЦИОННЫЕ ПРИБОРЫ!
 ТОЛЬКО С БЛОКИРУЮЩИМИ КОНТАКТАМИ!

DIESE ZEICHNUNG IST GESCHÜTZT UND DARF WEDER KOPIERT, NOCH UNBEGUTEN DRITTEN PERSONEN ZUGÄENGLICH GEMACHT WERDEN.

-X1 4

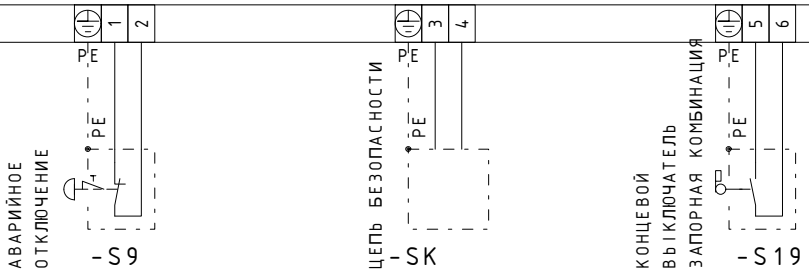

URSPR.	61001/051106
ERST.	05.11.10 ZN
ZUST.	-

NR.	AENDERUNG	TAG	NAME	DATUM	BENENNUNG	SCHALTPLAN-NR.	BAU-GRUPPE
					ПОДАЧА НАПРЯЖЕНИЯ	63478/160313 Bl. 12/19	= B1
						-weishaupt-	
						MAX WEISHAUPT GMBH 88475 SCHWENDI	

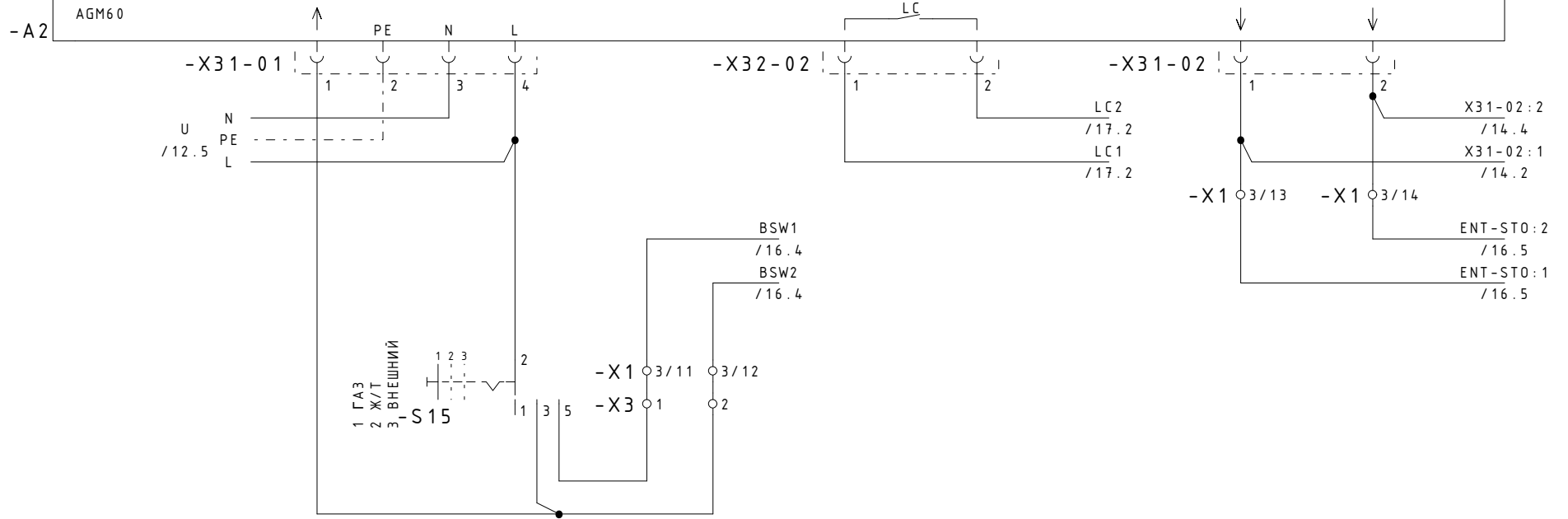

V1N11 /12.3

V1N11 /14.1

DIESE ZEICHNUNG IST GESCHÜTZT UND DARF WEDER KOPIERT, NOCH UNBEGUTEN DRITTEN PERSONEN ZUGÄNGLICH GEMACHT WERDEN.

-X1

61001/051085

19.04.10 ZN

-

URSPR.

ERST.

ZUST.

NR.	AENDERUNG	TAG NAME	DATUM	NAME
			GEZ.	
			GEPR.	
			NORM.	

BENENNUNG	ПОДАЧА НАПРЯЖЕНИЯ
SCHALTPLAN-NR.	63478/160313 Bl. 13/19

BAU-GRUPPE = B1

-weishaupt-
MAX WEISHAUPT GMBH
88475 SCHWENDI

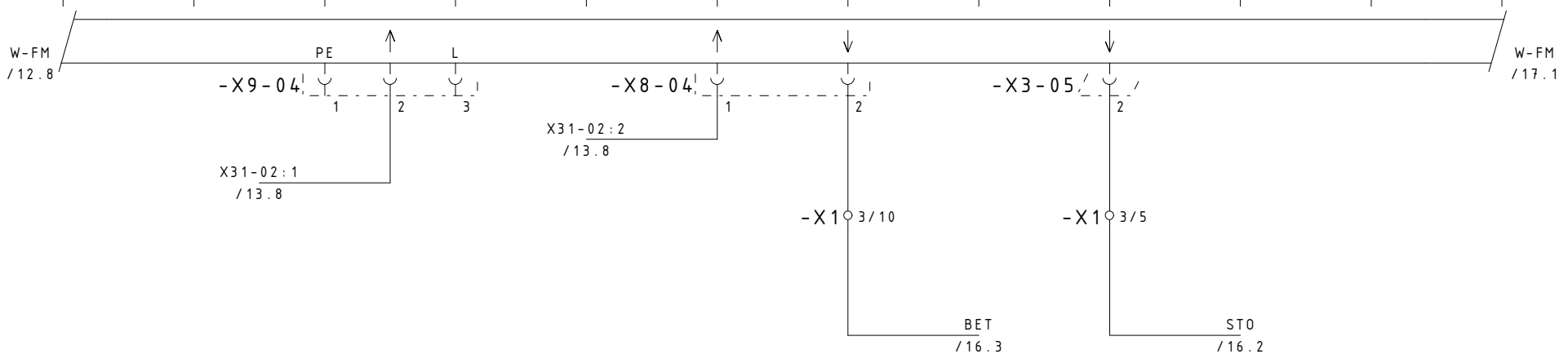

V1N11
/13.8

V1N11
/15.1

DIESE ZEICHNUNG IST GESCHÜTZT UND DARF WEDER KOPIERT, NOCH UNBEGUTEN DRITTEN PERSONEN ZUGÄENGLICH GEMACHT WERDEN.

-X1

URSPR.	61001/051082
ERST.	15.04.10 ZN
ZUST.	-

NR.	AENDERUNG	TAG NAME	DATUM	NAME
			GEZ.	
			GEPR.	
			NORM.	

BENENNUNG DEБЛОКИРОВКА - СИГНАЛИЗАЦИЯ
SCHALTPLAN-NR. 63478/160313 Bl. 14/19

BAU-GRUPPE = B 1
-weishaupt-
MAX WEISHAUPT GMBH
88475 SCHWENDI

20120120_145159 100100101 530

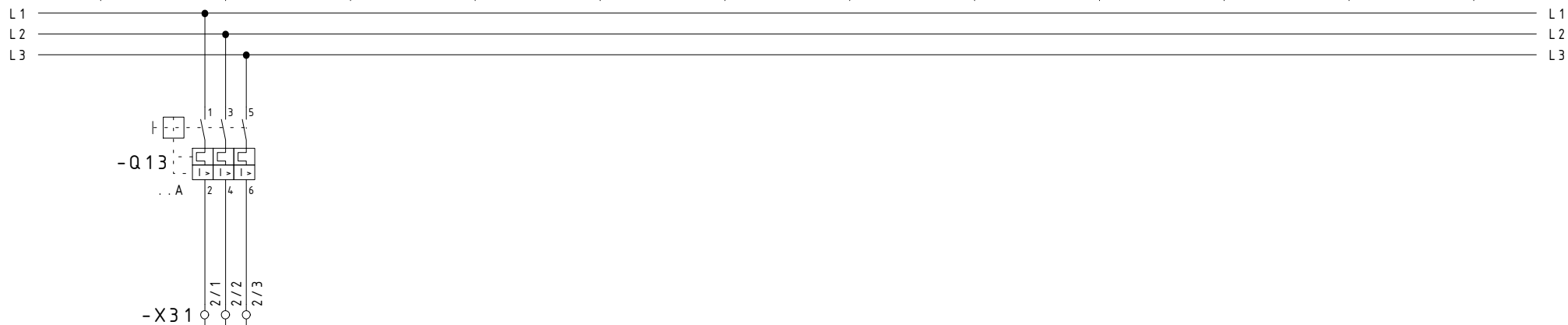

V1N11 /14.8 V1N11 /16.1

DIESE ZEICHNUNG IST GESCHÜTZT UND DARF WEDER KOPIERT, NOCH UNBEGUTEN DRITTEN PERSONEN ZUGÄENGLICH GEMACHT WERDEN.

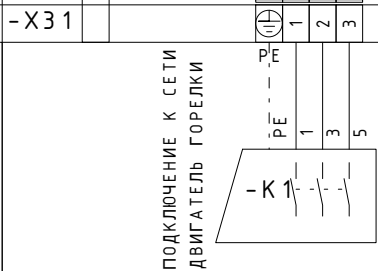

ПОДКЛЮЧЕНИЕ К СЕТИ ДВИГАТЕЛЬ ГОРЕЛКИ

...KW / ...A

URSPR.	61001/080078
ERST.	08.11.04. BJ
ZUST.	-

NR.	AENDERUNG	TAG NAME	GEZ.	DATUM	NAME	BENENNUNG	PODKLJUCENIE K SETI DVIKATELJ GORELKI	-weishaupt- MAX WEISHAUP T GMBH 88475 SCHWEND I
			GEPR.			SCHALTPLAN-NR.	63478/160313 Bl. 15/19	

BAU-GRUPPE = B 1

20120120_145159 100100101 530

DIESE ZEICHNUNG IST GESCHÜTZT UND DARF
WEDER KOPIERT, NOCH UNBEGUTEN DRITTEN
PERSONEN ZUGÄENGLICH GEMACHT WERDEN.

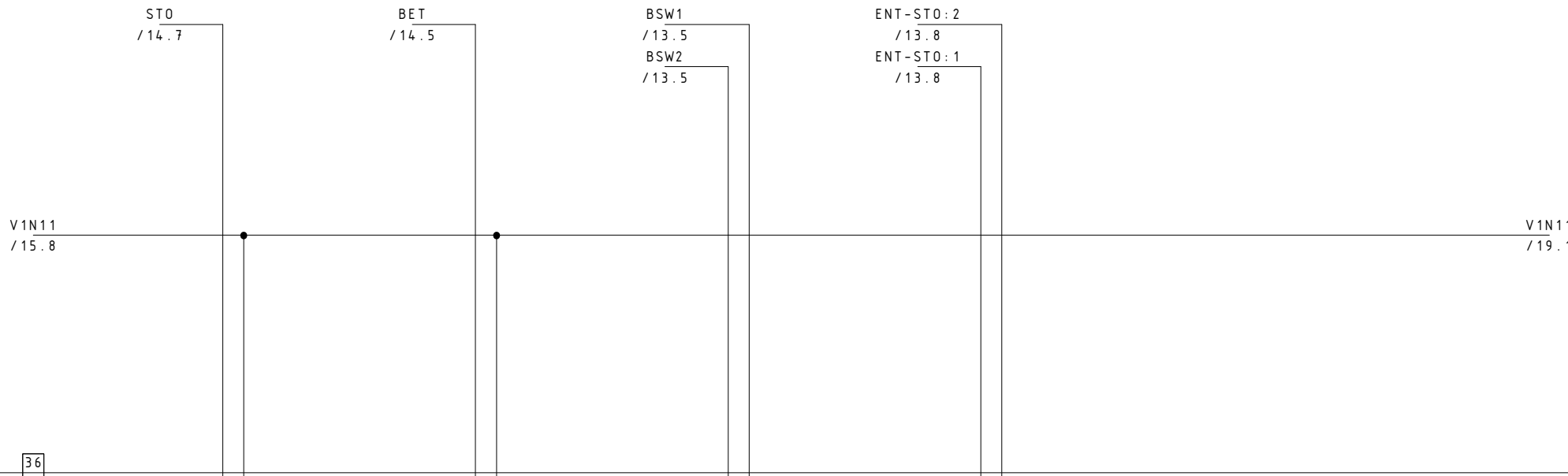

36

-X1

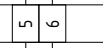
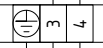
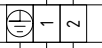

БЛОКИРОВКА
МЕНЕДЖЕР ГОРЕНИЯ X.
PE
N
МАКС. 1A

ГОРЕЛКА
РАБОТА - X.
PE
N
МАКС. 0.5A

ПРЕДВАРИТЕЛЬНЫЙ
ВЫБОР ТОПЛИВА
ГАЗА / Ж/Т X.
PE
N

ДЕБЛОКИРОВАНИЕ
МЕНЕДЖЕР ГОРЕНИЯ X.
PE
N

URSPR.	61001/051083
ERST.	15.04.10 ZN
ZUST.	-

NR.	AENDERUNG	TAG NAME

DATUM	NAME	BENENNUNG
GEZ.		
GEPR.		
NORM.		

SCHALTPLAN-NR.	63478/160313 Bl. 16/19
KOMANDA / СООБЩЕНИЕ ВНЕШНИЙ	

BAU-GRUPPE = B1
-weishaupt-
MAX WEISHAUPT GMBH
88475 SCHWENDI

20120120_145159 100100101 530

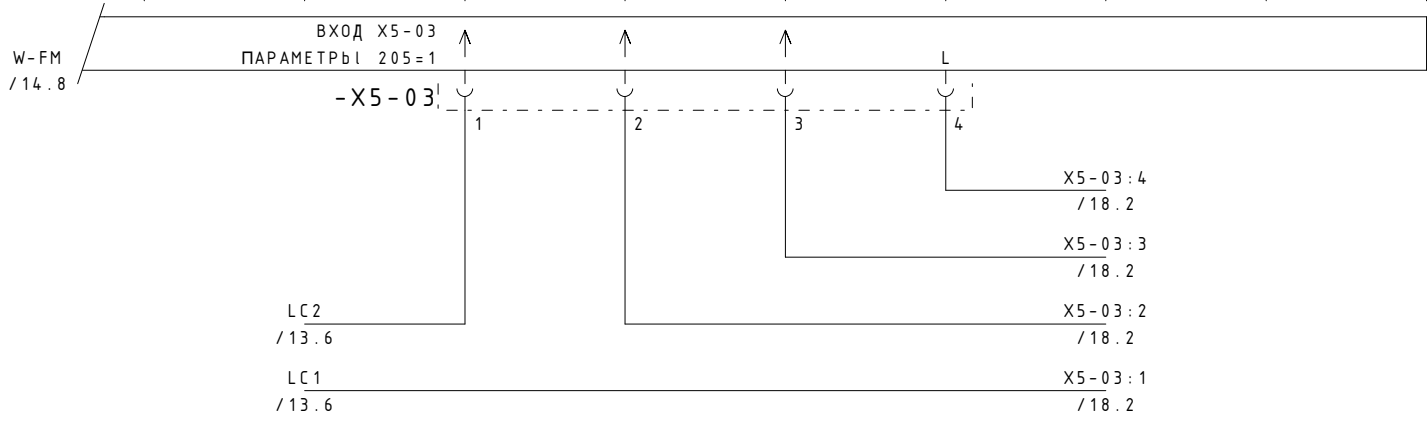

DIESE ZEICHNUNG IST GESCHÜTZT UND DARF WEDER KOPIERT, NOCH UNBEGUTEN DRITTEN PERSONEN ZUGÄENGLICH GEMACHT WERDEN.

37

-X1

61001/051056
26.05.09 ZN
-

URSPR.					DATUM	NAME	BENENNUNG	СИЛОВОЙ КОНТУР РЕГУЛЯТОРА	- weishaupt - MAX WEISHAUPТ GMBH 88475 SCHWENDI
ERST.					GEZ.				
ZUST.					GEPR.		SCHALTPLAN-NR.	63478/160313 Bl. 17/19	
					NORM.				

BAU-GRUPPE = B 1

DIESE ZEICHNUNG IST GESCHÜTZT UND DARF WEDER KOPIERT, NOCH UNBEGUTEN DRITTEN PERSONEN ZUGÄENGLICH GEMACHT WERDEN.

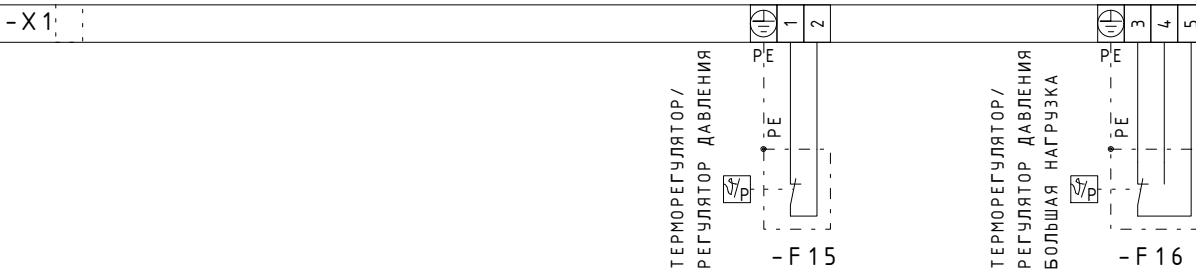
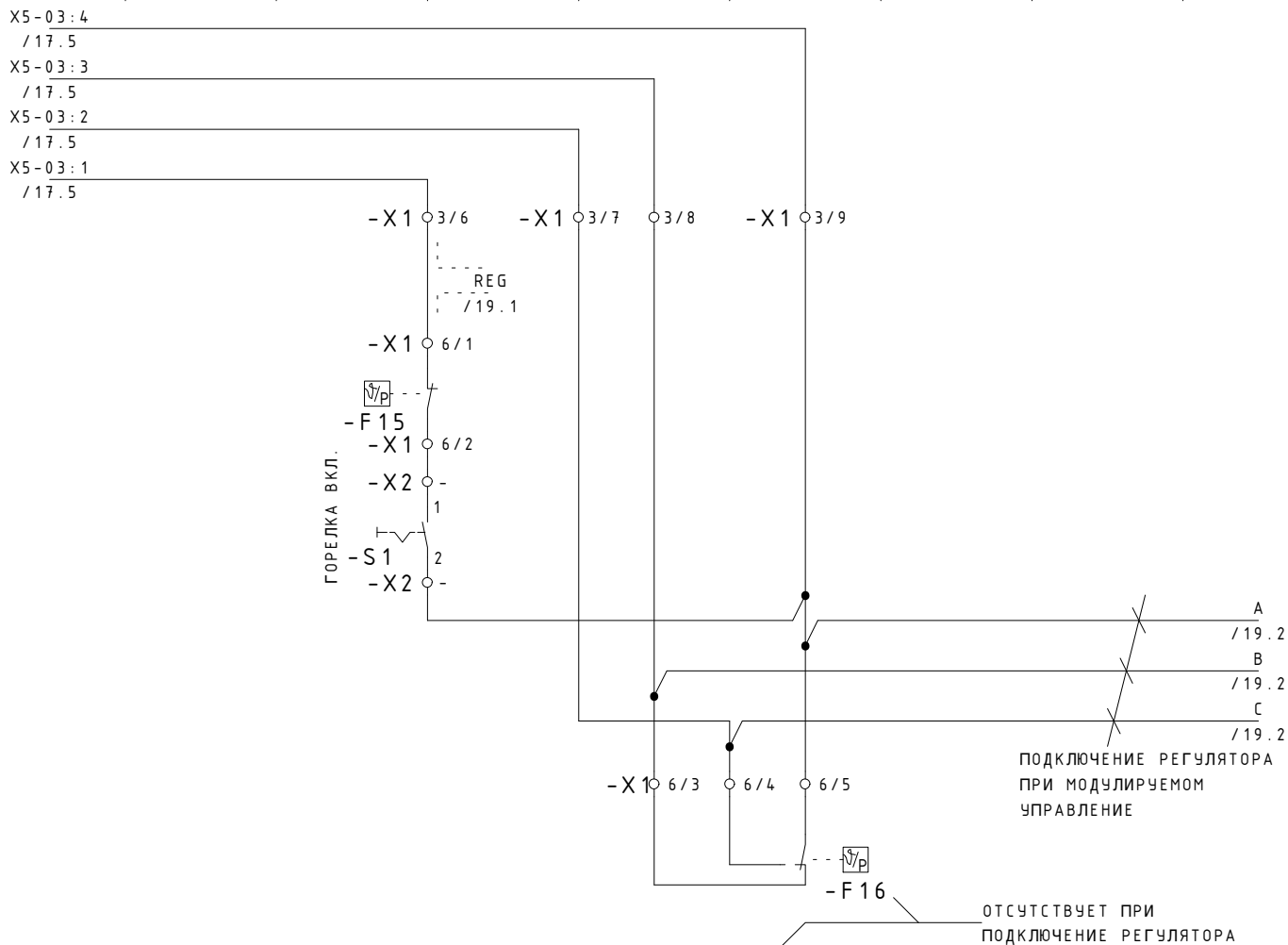

61001/051057
26.05.09 ZN

URSPR.	-
ERST.	-
ZUST.	-

NR.	AENDERUNG	TAG NAME	GEZ.	DATUM	NAME
			GEPR.		
			NORM.		

BENENNUNG	СИЛОВОЙ КОНТУР РЕГУЛЯТОРА
SCHALTPLAN-NR.	63478/160313 Bl. 18/19

BAU-GRUPPE = B 1

-weishaupt-
MAX WEISHAUPT GMBH
88475 SCHWENDI

20120120_145159 100100101 530

B1F11.1

/12.2

РЕГУЛЯТОР МОЩНОСТИ
ГОРЕЛКА

26

-N1

(3)
OUT3

(1)
OUT1

(2)
OUT2

KS40-108

КОНФИГУРАЦИЯ
CON1= XX20

D12 (W/W2)

D13 (DPS/SG)

23

24b

24

19/21

20

22

27

9

10

11

10

6

8

7

-X2

-X2

-

-

-

-X2/N

-

-

REG

/18.4

A

/18.7

B

/18.7

C

/18.7

V1N11

/16.8

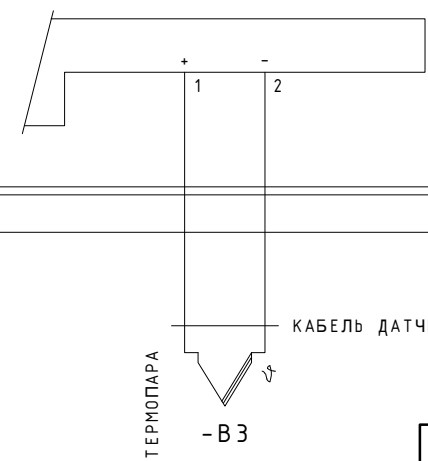
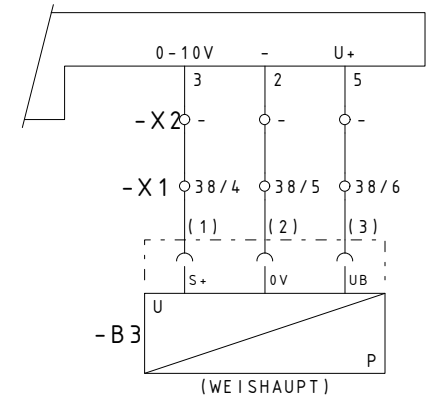
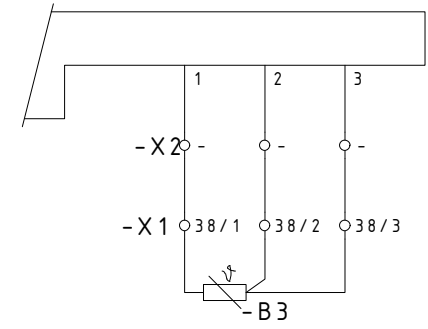

DIESE ZEICHNUNG IST GESCHÜTZT UND DARF WEDER KOPIERT, NOCH UNBEGLEGT DRITTEN PERSONEN ZUGÄENGLICH GEMACHT WERDEN.

61001/070118
26.05.09 ZN
-

ДАТЧИК ТЕМПЕРАТУРЫ

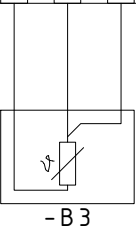

ДАТЧИК ДАВЛЕНИЯ
(ШЕИГНАУРТ)

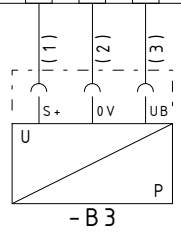

ЗАДАННОГО ЗНАЧЕНИЯ
ПЕРЕКЛЮЧЕНИЕ



BAU-GRUPPE = B1

URSPR.	-
ERST.	-
ZUST.	-

NR.	AENDERUNG	TAG	NAME

DATUM	NAME	BENENNUNG	РЕГУЛИРОВАНИЕ МОЩНОСТИ
		SCHALTPLAN-NR.	63478/160313 B1.19/19

-weishaupt-
MAX WEISHAUPT GMBH
88475 SCHWENDI