

070504-1126-1300.0623

DIESE ZEICHNUNG IST GESCHÜTZT UND DARF WEDER KOPIERT, NOCH UNBEFUGTEN DRITTEN PERSONEN ZUGÄENGLICH GEMACHT WERDEN.

HAUPTSCHALTER

Q1

T1 (L1)
T2 (L2)
T3 (L3)

(T1) L1
(T2) L2
(T3) L3

L1
L2
L3
L10

V1N11
11.1

X 1

NETZANSCHLUSS

F0
...A
L1 L2 L3

...KW / ...A

N PE PE

N0 N1 N2 N3

* BEI VIERLEITERANSCHLUSS
* (TN-C - NETZ) BRUECKE
* ZWISCHEN N - PE EINLEGEN.

URSPR. 61001/030001
ERST. 08.01.98 BJ
ZUST. A 20.01.04 BJ

400/230V 3/N/PE 50-60Hz
380/220V 3/N/PE 50-60Hz

GEZ.	DATUM	NAME
GEPR.		
NORM.		
NR.	AENDERUNG	TAG NAME

BENENNUNG NETZANSCHLUSS
SCHALTPLAN-NR. 63317/000100 Bl. 02/20

BAU-GRUPPE = A 1
-weishaupt-
MAX WEISHAUPT GMBH
88475 SCHWENDI

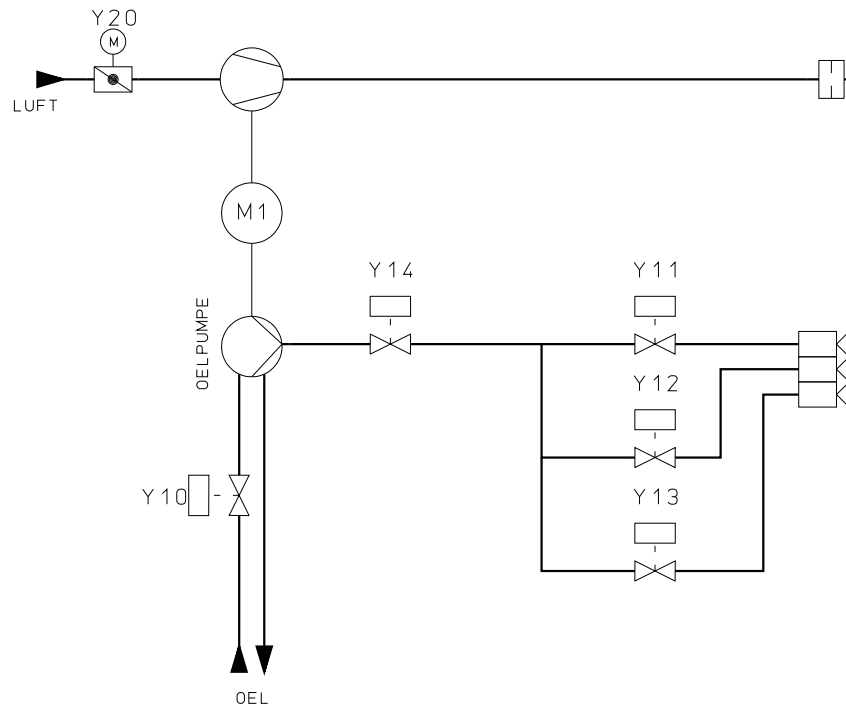
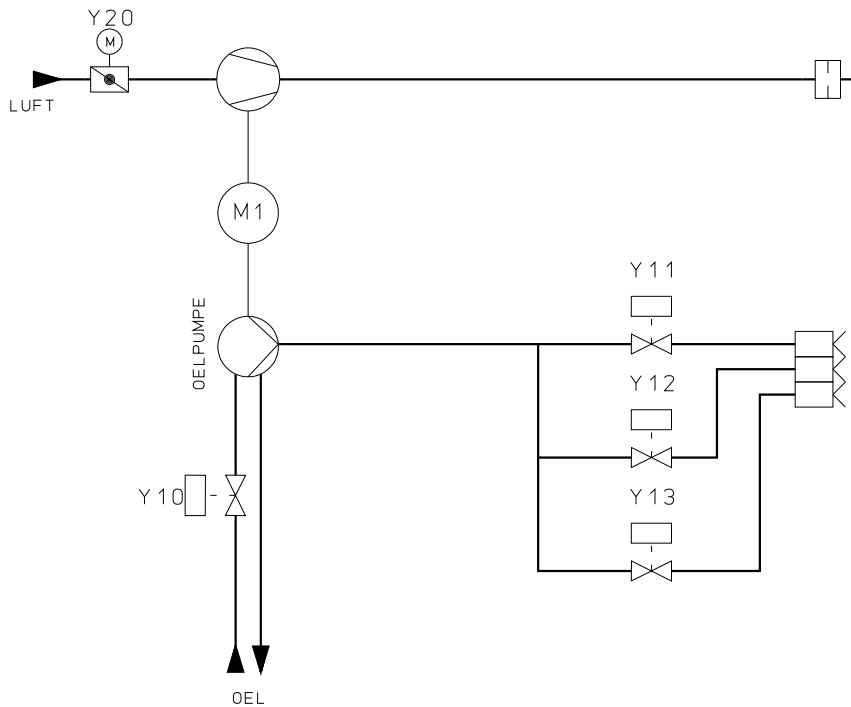

LEGENDE :

- M1 BRENNERMOTOR
- Y10 ANTIHEBERVENTIL (OPTION)
- Y11 MAGNETVENTIL KLEINLAST OEL
- Y12 MAGNETVENTIL ZWISCHENLAST OEL
- Y13 MAGNETVENTIL GROSSLAST OEL
- Y14 MAGNETVENTIL ZUSAETZLICH (OPTION)
- Y20 STELLANTRIEB LUFTKLAPPE

DIESE ZEICHNUNG IST GESCHÜTZT UND DARF WEDER KOPIERT, NOCH UNBEFUGTEN DRITTEN PERSONEN ZUGÄENGLICH GEMACHT WERDEN.

61001/010793
06.07.06 ZN

URSPR.
ERST.
ZUST.

R + I - SCHEMA

				DATUM	NAME
			GEZ.		
			GEPR.		
NR.	ÄNDERUNG	TAG	NORM.		

BENENNUNG	WM-L20 T
SCHALTPLAN-NR.	63317/000100 Bl. 03/20

BAU-GRUPPE = B1

-weishaupt-
MAX WEISHAUPT GMBH
88475 SCHWENDI

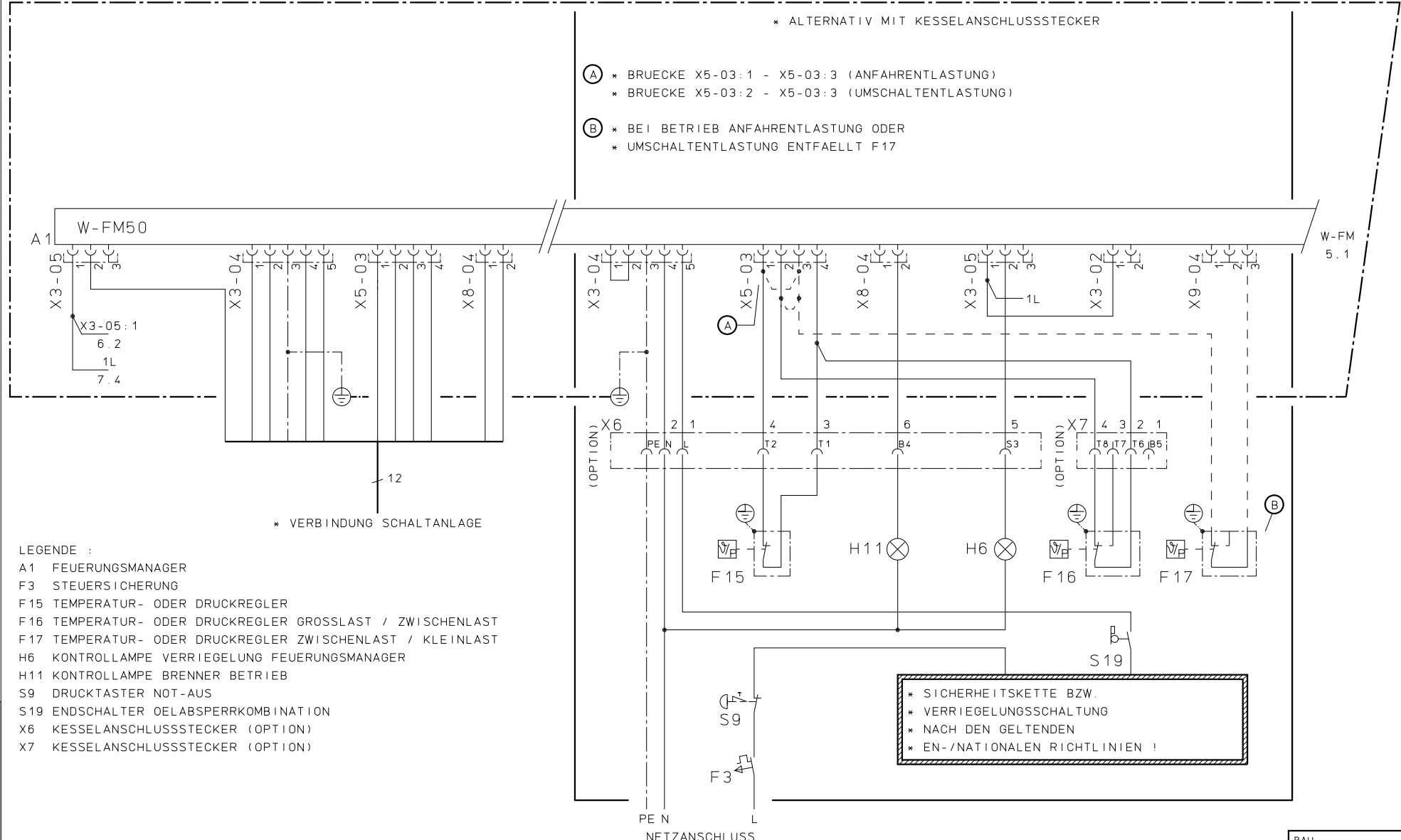

* ALTERNATIV MIT KESSELANSCHLUSSSTECKER

- (A) * BRUECKE X5-03:1 - X5-03:3 (ANFAHRENTLASTUNG)
- * BRUECKE X5-03:2 - X5-03:3 (UMSCHALTENTLASTUNG)
- (B) * BEI BETRIEB ANFAHRENTLASTUNG ODER
- * UMSCHALTENTLASTUNG ENTFAEHLT F17

DIESE ZEICHNUNG IST GESCHUETZT UND DARF
 WEDER KOPIERT, NOCH UNBEOFUGT DRITTEN
 PERSONEN ZUGAENGLICH GEMACHT WERDEN.

LEGENDE :

- A1 FEUERUNGSMANAGER
- F3 STEUERSICHERUNG
- F15 TEMPERATUR- ODER DRUCKREGLER
- F16 TEMPERATUR- ODER DRUCKREGLER GROSSLAST / ZWISCHENLAST
- F17 TEMPERATUR- ODER DRUCKREGLER ZWISCHENLAST / KLEINLAST
- H6 KONTROLLAMPE VERRIEGELUNG FEUERUNGSMANAGER
- H11 KONTROLLAMPE BRENNER BETRIEB
- S9 DRUCKTASTER NOT-AUS
- S19 ENDSCHALTER OELABSPERRKOMBINATION
- X6 KESSELANSCHLUSSSTECKER (OPTION)
- X7 KESSELANSCHLUSSSTECKER (OPTION)

* SICHERHEITSKETTE BZW.
 * VERRIEGELUNGSSCHALTUNG
 * NACH DEN GELTENDEN
 * EN-/NATIONALEN RICHTLINIEN !

URSPR.	61001/021123
ERST.	05.11.04 BJ
ZUST.	A 07.12.06 BJ

NR.	AENDERUNG	TAG	NAME	NORM.	DATUM	NAME	BENENNUNG	BRENNERANSCHLUSS
							SCHALTPLAN-NR.	63317/000100 BI.04/20

BAU-GRUPPE = B1
-weishaupt-
 MAX WEISHAUPT GMBH
 88475 SCHWENDL

070504-1126-1300.0623

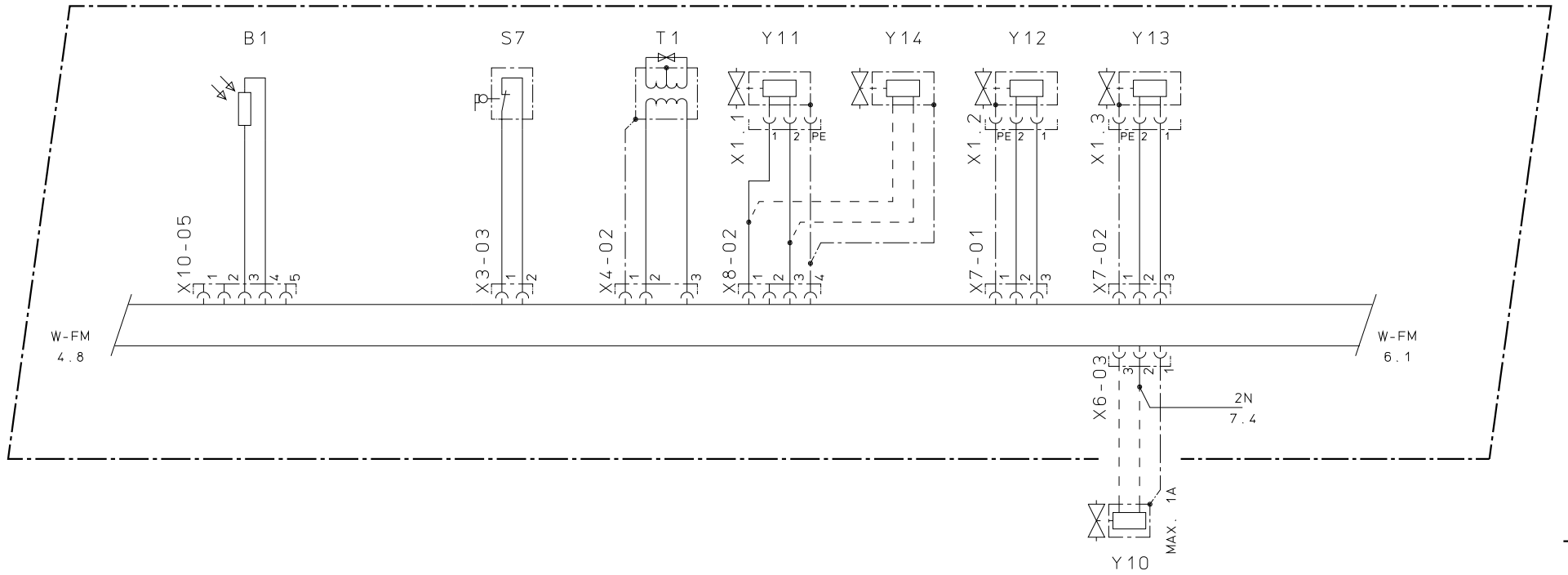

LEGENDE :

- B1 FLAMMENFUEHLER
- S7 ENDSCHALTER AM BRENNERFLANSCH
- T1 ZUENDGERAET
- Y10 ANTIHEBERVENTIL (OPTION)
- Y11 MAGNETVENTIL KLEINLAST
- Y12 MAGNETVENTIL ZWISCHENLAST
- Y13 MAGNETVENTIL GROSSLAST
- Y14 MAGNETVENTIL ZUSAETZLICH (OPTION)

DIESE ZEICHNUNG IST GESCHÜTZT UND DARF WEDER KOPIERT, NOCH UNBEBUGNET DRITTEN PERSONEN ZUGÄENGLICH GEMACHT WERDEN.

61001/021335
06.07.06 ZN

URSPR.	-				DATUM	NAME
ERST.	-				GEZ.	
ZUST.	-				GEPR.	
		NR.	AENDERUNG	TAG	NAME	NORM.

BENENNUNG	WM-L20 T
SCHALTPLAN-NR.	63317/000100 BI.05/20

BAU-GRUPPE = B1
-weishaupt-
MAX WEISHAUPT GMBH
88475 SCHWENDI

070504-1126-1300.0623

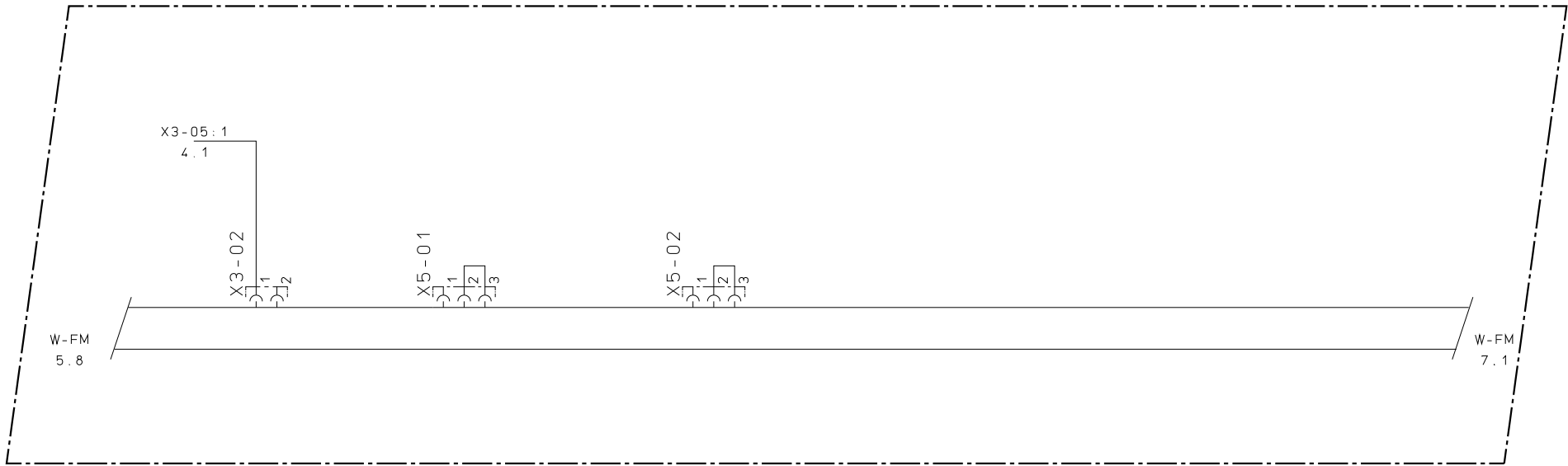

DIESE ZEICHNUNG IST GESCHÜTZT UND DARF
 WEDER KOPIERT, NOCH UNBEFUGTEN DRITTEN
 PERSONEN ZUGÄENGLICH GEMACHT WERDEN.

URSPR.	6.1001/02/1292
ERST.	26.01.06 BJ
ZUST.	-

				DATUM	NAME
				GEZ.	
				GEPR.	
NR.	ÄNDERUNG	TAG	NAME	NORM.	

BENENNUNG	BRENNERANSCHLUSS
SCHALTPLAN-NR.	63317/000100 Bl. 06/20

BAU-GRUPPE = B 1
- weishaupt -
MAX WEISHAUPT GMBH 88475 SCHWENDI

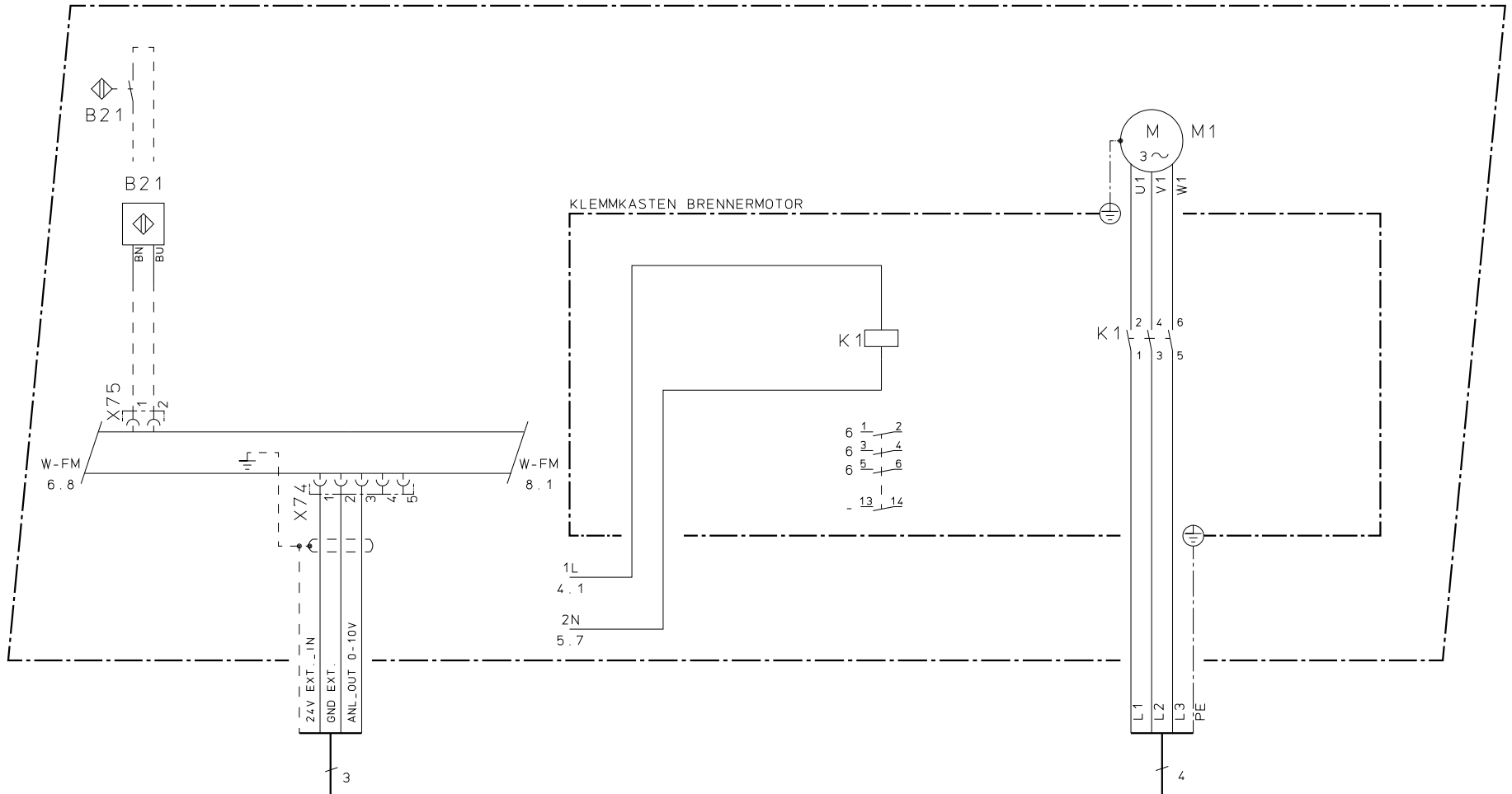

LEISTUNGSAusGANG
SPANNUNGSVERSORgUNG
24V DC POTENTIALFREI

LEGENDE :

- B21 BRENNSTOFFZAEHLER OEL (OPTION)
- K1 LEISTUNGSSCHUETZ
- M1 BRENNERMOTOR

* VERBINDUNG SCHALTANLAGE

DIESE ZEICHNUNG IST GESCHÜTZT UND DARF WEDER KOPIERT, NOCH UNBEGLEITET DRITTEN PERSONEN ZUGÄNGLICH GEMACHT WERDEN.

61001/021326
21.06.06 BJ
A 07.12.06 BJ

URSPR.	-
ERST.	-
ZUST.	-

GEZ.	DATUM	NAME
GEPR.		
NORM.		

BENENNUNG	MOTOR-STEUERUNG
SCHALTPLAN-NR.	63317/000100 BI.07/20

BAU-GRUPPE = B1

-weishaupt-
MAX WEISHAUPT GMBH
88475 SCHWENDI

070504-1126-1300.0623

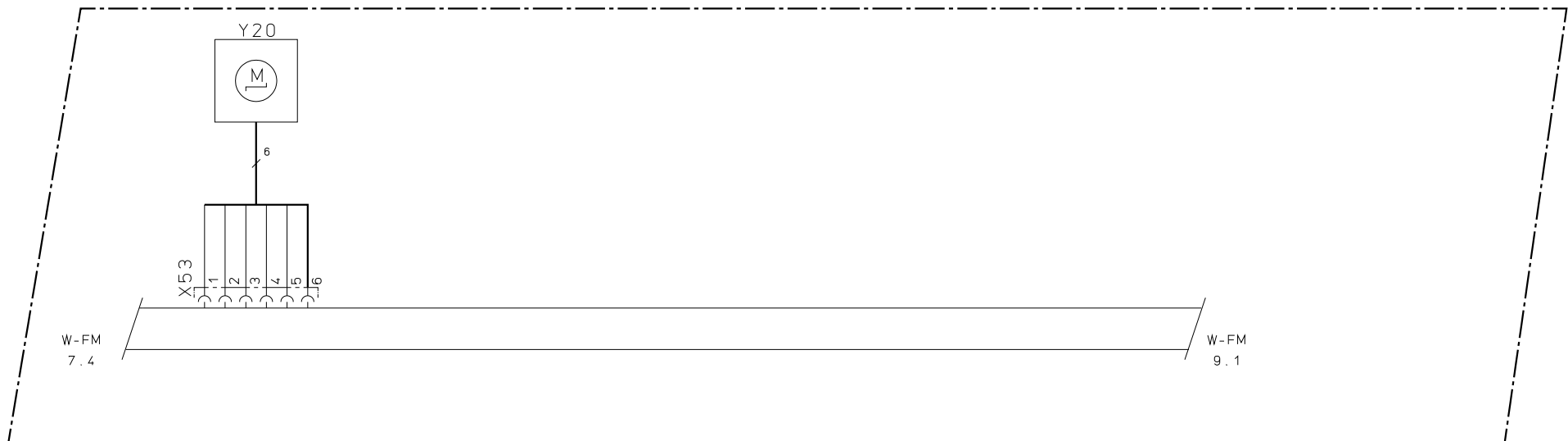

LEGENDE :
Y20 STELLANTRIEB LUFTKLAPPE

DIESE ZEICHNUNG IST GESCHÜTZT UND DARF WEDER KOPIERT, NOCH UNBEFUGTEN DRITTEN PERSONEN ZUGÄNGLICH GEMACHT WERDEN.

61001/021125
05.11.04 BJ

URSPR. -
ERST. -
ZUST. -

NR.	AENDERUNG	TAG	NAME	NORM.	DATUM	NAME	BENENNUNG	STELLANTRIEB	BAU-GRUPPE = B1
							SCHALTPLAN-NR.	63317/000100 BI.08/20	
									-weishaupt- MAX WEISHAUPT GMBH 88475 SCHWENDI

070504-1126-1300.0623

1 2 3 4 5 6 7 8

B

C

D

E

F

DIESE ZEICHNUNG IST GESCHÜTZT UND DARF WEDER KOPIERT, NOCH UNBEEFUGTEN DRITTEN PERSONEN ZUGÄNGLICH GEMACHT WERDEN.

61001/021126
05.11.04 BJ
A.20.04.07 BJ

URSPR. -
ERST. -
ZUST. -

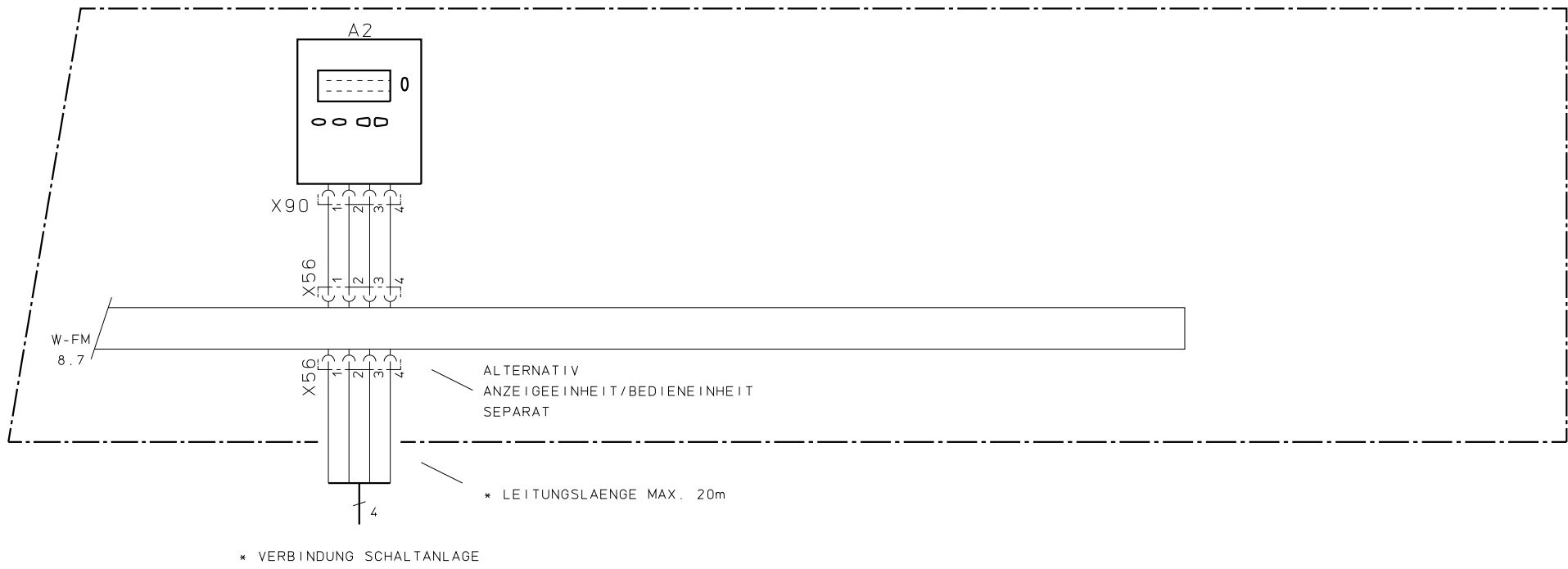

LEGENDE :

A2 ANZEIGEEINHEIT/BEDIENEINHEIT

BAU-GRUPPE = B1

				DATUM		NAME		BENENNUNG ANZEIGEEINHEIT/BEDIENEINHEIT		-weishaupt-	
				GEZ.				SCHALTPLAN-NR. 63317/000100 Bl. 09/20		MAX WEISHAUPT GMBH	
NR.		AENDERUNG		TAG		NAME		NORM.		88475 SCHWENDI	

1 2 3 4 5 6 7 8

070504-1126-1300.0623

DIESE ZEICHNUNG IST GESCHÜTZT UND DARF WEDER KOPIERT, NOCH UNBEGLEITET DRITTEN PERSONEN ZUGÄENGLICH GEMACHT WERDEN.

ANSCHLUSS
BRENNER

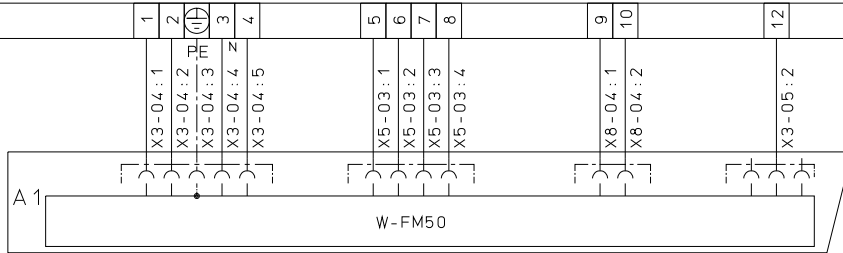

URSPR. 61001/021128
ERST. 05.11.04 BJ
ZUST. -

NR.	AENDERUNG	TAG	NAME	GEZ.	DATUM	NAME
				GEPR.		
				NORM.		

BENENNUNG	BRENNERANSCHLUSS
SCHALTPLAN-NR.	63317/000100 Bl. 10/20

BAU-GRUPPE = B 1
-weishaupt-
MAX WEISHAUPT GMBH
88475 SCHWENDI

070504-1126-1300.0623

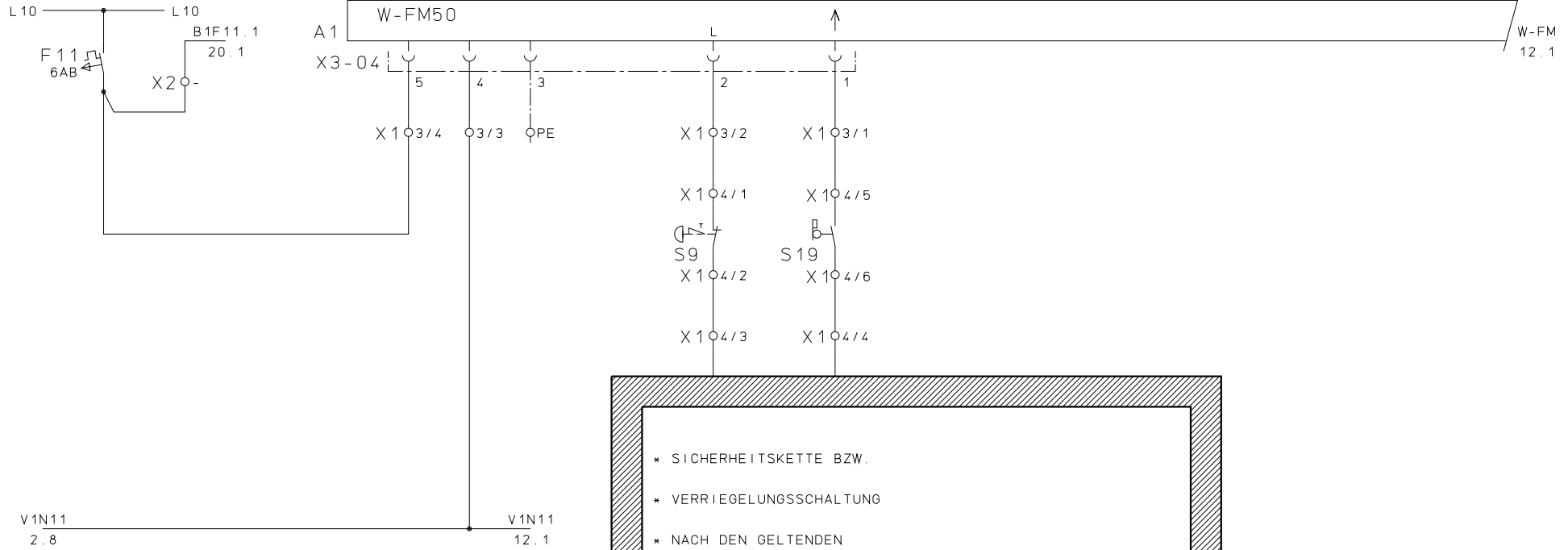

* SICHERHEITSKETTE BZW.
 * VERRIEGELUNGSSCHALTUNG
 * NACH DEN GELTENDEN
 * EN-/NATIONALEN RICHTLINIEN

DIESE ZEICHNUNG IST GESCHÜTZT UND DARF
 WEDER KOPIERT, NOCH UNBEBUGTEN DRITTEN
 PERSONEN ZUGÄENGLICH GEMACHT WERDEN.

X 1 4

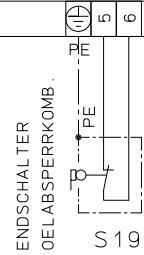
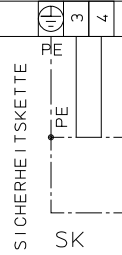
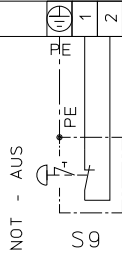

61001/050295
 23.05.06 BJ

URSPR.				DATUM	NAME	BENENNUNG	SPANNUNGSVERSORGUNG	BAU-GRUPPE = B1
ERST. ZUST.				GEZ.		SCHALTPLAN-NR.	63317/000100 Bl. 11/20	
NR.	AENDERUNG	TAG	NAME	NORM.				-weishaupt- MAX WEISHAUPT GMBH 88475 SCHWENDI

070504-1126-1300.0623

W-FM
12.8

W-FM
16.1

KABEL
600407
10m

KABEL
600406
2m

KABEL
600407
10m

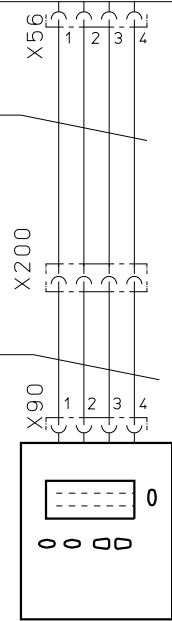

A2

ANZEIGEEINHEIT / BEDIENEINHEIT
SEPARAT

ANSCHLUSS
BRENNER

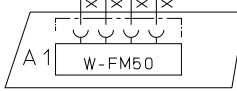

* LEITUNGSLAENGE MAX. 20m

DIESE ZEICHNUNG IST GESCHÜTZT UND DARF
WEDER KOPIERT, NOCH UNBEFUGTEN DRITTEN
PERSONEN ZUGÄENGLICH GEMACHT WERDEN.

61001/070097
08.11.04 BJ
A.20.04.07 BJ

URSPR.	-
ERST.	-
ZUST.	-

GEZ.	DATUM	NAME
GEPR.		
NORM.		

BENENNUNG	ANZEIGEEINHEIT / BEDIENEINHEIT SEPARAT
SCHALTPLAN-NR.	63317/000100 B I . 13/20

BAU-GRUPPE = B1
-weishaupt-
MAX WEISHAUPT GMBH 88475 SCHWENDI

070504-1126-1300.0623

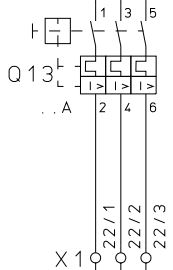
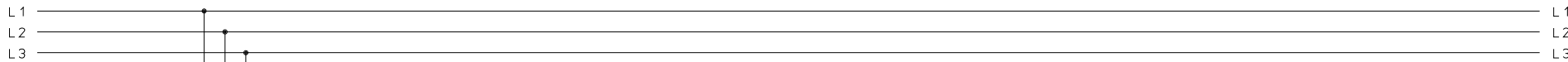

V1N11
12.8

V1N11
15.1

DIESE ZEICHNUNG IST GESCHÜTZT UND DARF WEDER KOPIERT, NOCH UNBEBUGTEN DRITTEN PERSONEN ZUGÄENGLICH GEMACHT WERDEN.



NETZANSCHLUSS
BRENNERMOTOR

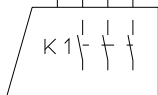

...KW / ...A

URSPR.	61001/080078
ERST.	08.11.04 BJ
ZUST.	-

NR.	AENDERUNG	TAG	NAME	NORM.	DATUM	NAME	BENENNUNG	NETZANSCHLUSS BRENNERMOTOR	BAU-GRUPPE = B1
							SCHALTPLAN-NR.	63317/000100 Bl. 14/20	-weishaupt- MAX WEISHAUPT GMBH 88475 SCHWENDI

070504-1126-1300.0623

W-FM
13.8

X5-03

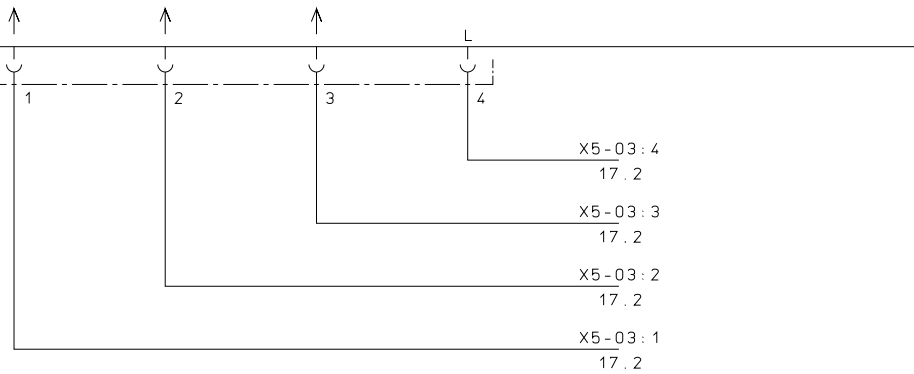

X5-03:4
17.2
X5-03:3
17.2
X5-03:2
17.2
X5-03:1
17.2

DIESE ZEICHNUNG IST GESCHÜTZT UND DARF WEDER KOPIERT, NOCH UNBEFUGTEN DRITTEN PERSONEN ZUGÄNGLICH GEMACHT WERDEN.

37

X 1

61001/050254

22.06.05 BJ

URSPR. -
ERST. -
ZUST. -

NR.	ÄNDERUNG	TAG	NAME	NORM.	DATUM	NAME

BENENNUNG: REGLERSTROMKREIS
SCHALTPLAN-NR.: 63317/000100 Bl. 16/20

BAU-GRUPPE = B1
-weishaupt-
MAX WEISHAUPT GMBH
88475 SCHWENDI

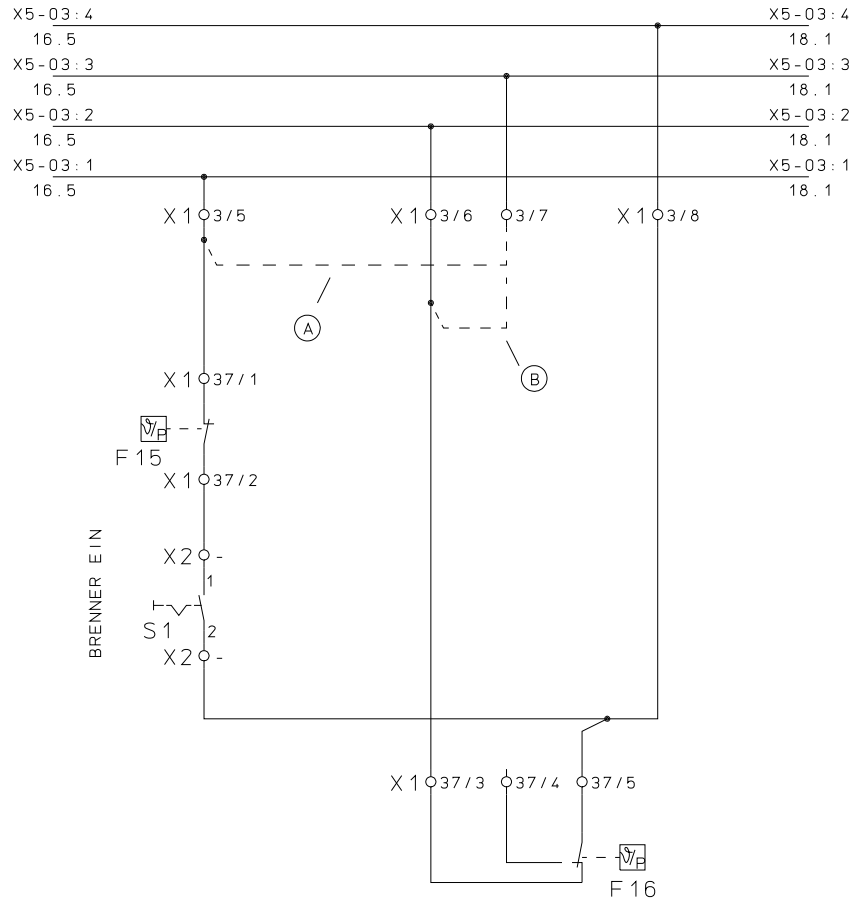

* BETRIEB MIT ANFAHRENTLASTUNG
 * ODER UMSCHALTENTLASTUNG

(A) * = BETRIEB MIT ANFAHRENTLASTUNG
 (B) * = BETRIEB MIT UMSCHALTENTLASTUNG

DIESE ZEICHNUNG IST GESCHÜTZT UND DARF WEDER KOPIERT, NOCH UNBEGLEITET DRITTEN PERSONEN ZUGÄENGLICH GEMACHT WERDEN.

BRENNER EIN

TEMPERATURREGLER/
DRUCKREGLER

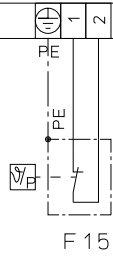

TEMPERATURREGLER/
DRUCKREGLER
GROSSLAST

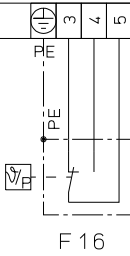

URSPR.	61001/050255
ERST. ZUST.	22.06.05 BJ

NR.	AENDERUNG	TAG	NAME	NORM.

DATUM	NAME	BENENNUNG	REGLERSTROMKREIS
		SCHALTPLAN-NR.	63317/000100 Bl. 17/20

BAU-GRUPPE = B1

-weishaupt-
 MAX WEISHAUPT GMBH
 88475 SCHWENDI

070504-1126-1300.0623

* BETRIEB DREISTUFIG

X5-03:3
18.3

X5-03:2
18.3

X5-03:4
18.4

DIESE ZEICHNUNG IST GESCHÜTZT UND DARF WEDER KOPIERT, NOCH UNBEFUGTEN DRITTEN PERSONEN ZUGÄNGLICH GEMACHT WERDEN.

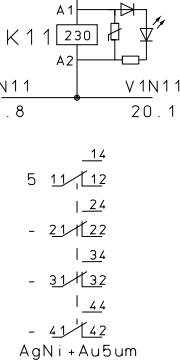
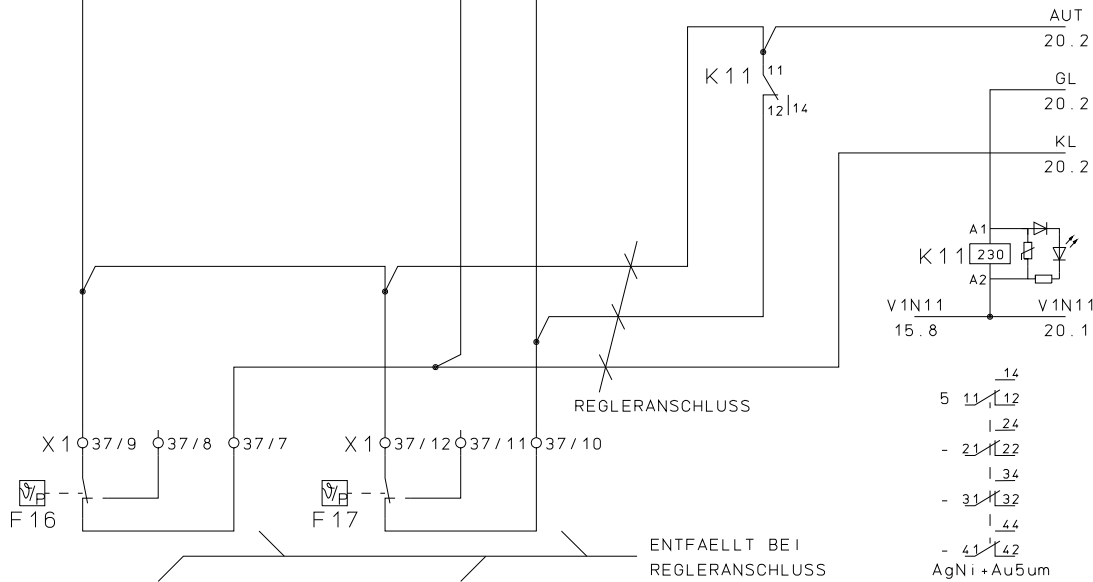

X 1 1 1 37

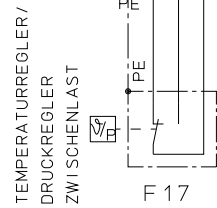
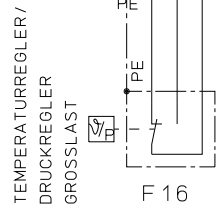

URSPR.	61001/050258
ERST. ZUST.	05.11.04 BJ

GEZ.	DATUM	NAME
GEPR.		
NORM.		

BENENNUNG	REGLERSTROMKREIS
SCHALTPLAN-NR.	63317/000100 BIL.19/20

BAU-GRUPPE	= B1
- weishaupt -	
MAX WEISHAUPT GMBH 88475 SCHWENDI	

070504-1126-1300.0623

B1F11.1

11.2

LEISTUNGSREGLER
BRENNER

26

N1

KS40-108

KONFIGURATION
CON1= XX10



DI2 (W/W2) DI3 (DPS/SG)

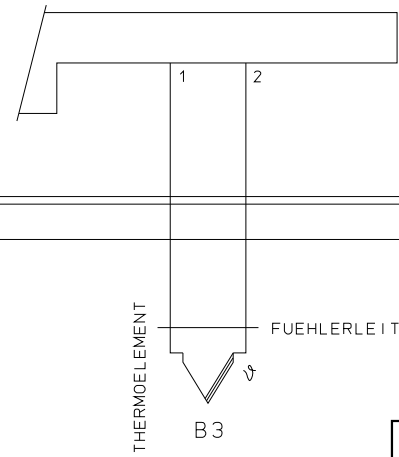
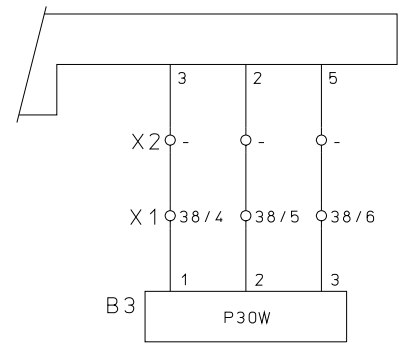
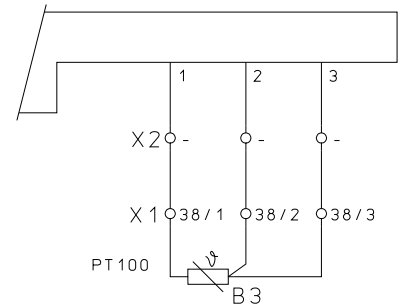
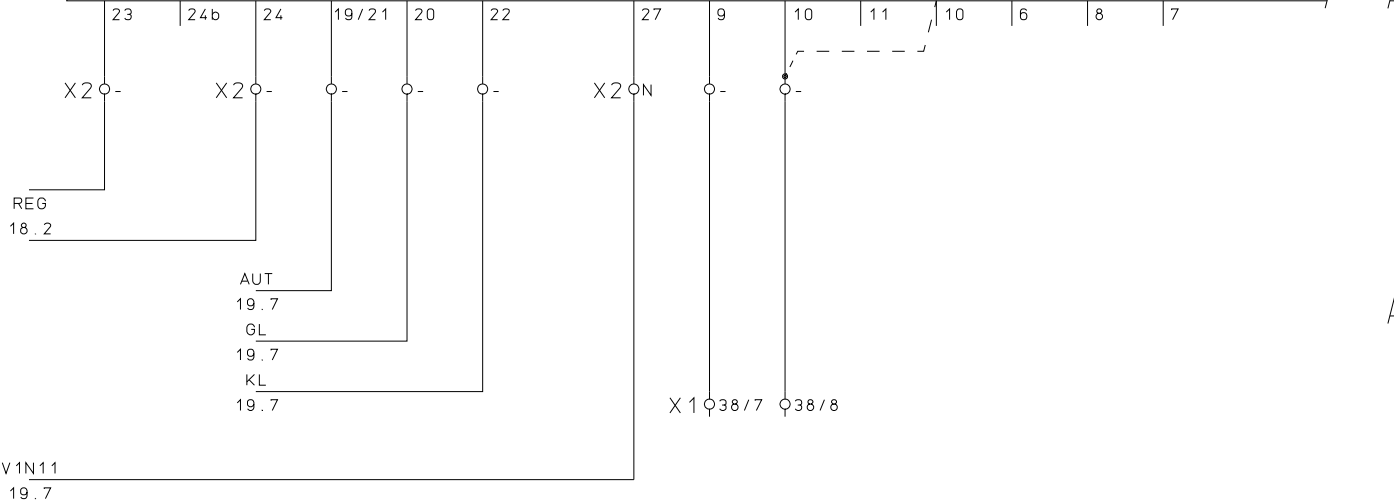

DIESE ZEICHNUNG IST GESCHÜTZT UND DARF WEDER KOPIERT, NOCH UNBEOFUGTEN DRITTEN PERSONEN ZUGÄNGLICH GEMACHT WERDEN.

V1N11
19.7

TEMPERATURFUEHLER
B3

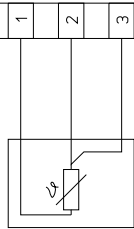

DRUCKFUEHLER
B3

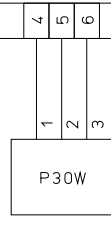

SOLLWERT-
UMSCHALTUNG
X



THERMOELEMENT
B3

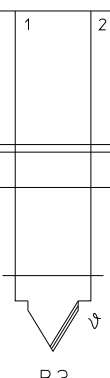

FUEHLERLEITUNG

BAU-GRUPPE = B1

URSPR.	61001/070101
ERST. ZUST.	21.06.05 ZN

GEZ.	DATUM	NAME
GEPR.		
NORM.		

BENENNUNG	LEISTUNGSREGELUNG
SCHALTPLAN-NR.	63317/000100 B1.20/20

-weishaupt-
MAX WEISHAUPT GMBH
88475 SCHWENDI